

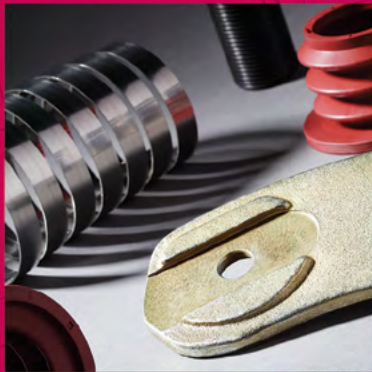

MARSHALL
TECHNOLOGIES IN ACTION

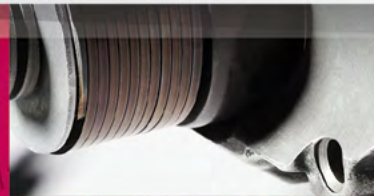

Ремкомплекты
суппортов

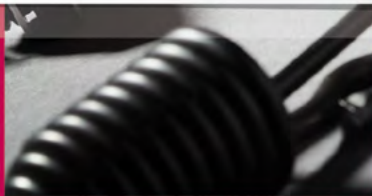

13716 45'
11985 40'

13240

1410

1310

7430

(865

Оглавление



О КОМПАНИИ	4	WABCO	223
ЛИСТ СООТВЕТСТВИЯ	5	17.5"	225
АССОРТИМЕНТ	29	19.5" / 22.5" SINGLE PISTON	239
KNORR	29	19.5" / 22.5" DOUBLE PISTON	251
SB5...SN5	31	MAXX 22	261
SB6...SB7...	45	19.5" 1600 V-G	271
SN6...SN7...SK7	77	HALDEX	277
SL7...SM7...	99	MARK	279
BENDIX	109	MODUL T	297
MERITOR	111	MODUL X	307
ELSA 1	113	BPW	323
ELSA 2	127	VOLVO Z-CAM	335
ELSA 195/225	145	IVECO BRAKE	345
D3	159	HYDRAULIC	359
DUCO	171	ДЛЯ ЗАМЕТОК	368
DX 195/225	191		
LISA	213		

MARSHALL

Бренд MARSHALL начал свою деятельность в 2006 году с производства элементов подвески для грузовых автомобилей и прицепов европейских марок. Сейчас MARSHALL принадлежит голландской компании Marshall Autoparts B.V.

Ассортимент MARSHALL насчитывает более 10 000 наименований для тормозной системы, системы подвески, кузовных деталей и прочих узлов.

Главными приоритетами MARSHALL являются качество производимых запчастей и высокая безопасность транспортного средства. Строгий контроль на каждом этапе движения продукции позволяет MARSHALL предоставлять гарантию 2 года практически на весь ассортимент запчастей. Это достигается за счет следующих факторов:

Высокотехнологичное производство

Производственные площадки MARSHALL расположены в Европе, Южной Америке и Азии.

Все производства MARSHALL отличает высокая степень автоматизации. Применение современных технологий обработки деталей обеспечивает продолжительный срок службы даже в экстремальных климатических условиях и при повышенных эксплуатационных нагрузках.

Качество используемого сырья

Все используемые в производстве материалы проходят строгий входной контроль, проверяются на наличие сертификатов и соответствие стандартам качества оригинальных производителей. Готовое к обработке сырье проходит различные типы тестов и анализов в зависимости от дальнейшего применения, в результате которых к производству допускается только качественный материал.

Контроль качества готовой продукции

Готовая продукция подвергается тщательному тестированию с использованием специального оборудования в зависимости от применяемости запчасти. Это проверка геометрических размеров и балансировочных характеристик, тесты устойчивости рабочей поверхности к воздействиям окружающей среды, измерение овальности и проверка на наличие внутренних скрытых дефектов, тесты на рабочую эффективность и количество жизненных циклов.

Надежная упаковка

Фирменная упаковка, разработанная по современным стандартам с участием квалифицированных специалистов, позволяет сохранять качество деталей MARSHALL как во время хранения, так и во время транспортировки, минимизируя воздействие внешних факторов.

Подробную информацию об ассортименте запчастей MARSHALL можно найти на сайте marshall-parts.com

KNORR

№ MARSHALL	Стр.	KNORR	MERCEDES	MAN	SCANIA	DAF	IVECO	NEOPLAN	BPW	SAF
M2910001	32	K001929		81.50822.6027						
M2910003	32	II370760065	000 420 1382							
M2910005	32, 48									
M2910007	33, 67, 89									
M2910008	33									
M2910009	33									
M2910010	33									
M2910011	34									
M2910013	34									
M2910014	34	K001928		81.50822.6026						
M2910015	61									
M2910016	83									
M2910017	93	K001300 K010603 K000366	000 420 2382 000 420 4082 000 420 4982	81.50822.6020 81.50822.6031		1622785	42541413		09.801.06.32.0	3 434 3814 00
M2910018	70	K000944 K010604	000 420 0682 000 420 3982	81.50822.6007 81.50822.6022 81.50822.6032	1743421 1746824 1756389 1759811	1448913	93162050		09.801.02.63.0	3 434 3804 00 8 531 7002 800
M2910019	64	K000945		81.50822.6024						8 531 7002 500
M2910020	63, 86									
M2910022	57									
M2910023	35, 50	K000697								
M2910024										
M2910025	69									
M2910026	51, 92									
M2910027	93, 104									
M2910028	67, 89, 102									
M2910029	67, 90									
M2910030	70									
M2910031	69, 91, 104									
M2910032	96									
M2910033	72									
M2910034	71									
M2910036	97									
M2910037	35, 71, 94									
M2910038	71, 94									
M2910039	64	Z001548								
M2910040	35, 86, 101	K000029	000 423 4687	81.50822.6021						
M2910041	86	K003902	000 420 3248							
M2910042	60	K001301		81.50822.6025	1439494					

№ MARSHALL	Стр.	KNORR	MERCEDES	MAN	SCANIA	DAF	IVECO	NEOPLAN	BPW	SAF
M2910043	61, 83	II19712004 II30679004 II197120061 K000129	000 420 2682							8 531 7002 600
M2910045	93									
M2910046	65, 87, 101									
M2910047	64, 87, 101									
M2910048	36, 46	II369100062 II339680062	000 420 1282	81.50822.6009	1390427	1142142 1198153 1198154 1448915	93162048	11015565		
M2910049	47	K000132	000 420 2182							
M2910050	36, 46	K000935								3 434 3802 00
M2910051	79, 100	K001915 K001925 K048389K50	000 420 4382							
M2910052	36, 48	II368470064					1448910			3 434 3801 00
M2910053	78	K000472	000 420 3482	81.50822.6019		42541412			09.801.06.33.0	3 434 3812 00
M2910054	53	II39769F0062				42537451				
M2910055	56	K000696 II310370066	002 420 0383							3 434 3805 00
M2910056	50	K000698							09.801.06.91.0	3 424 3813 00
M2910057	81	K004100 K004168 K010766	000 420 5082							3 434 3815 00
M2910058	51	K001532			1472919				09.801.06.31.0	
M2910059	37	K001274								
M2910060	49	K000375	000 420 2982	81.50822.6023		42538002			09.801.06.24.0	
M2910061	54	II358510062	000 420 1182		1415149					
M2910062	57	K000687				1603326				
M2910063	65, 87, 102									
M2910064	59, 82	K031844K50			1756390 1906779					
M2910065	93, 105									
M2910066	51								09.801.06.90.0	
M2910067	72									
M2910068	97									
M2910069	37									
M2910070	37									
M2910071	75									
M2910075	73									
M2910080	38									
M2910081	42									
M2910082	38									
M2910083	38									
M2910084	38									
M2910085	39									
M2910086	39									
M2910087	39									
M2910088	39									
M2910089	40									
M2910090	40									
M2910092	43									
M2910093	47									

№ MARSHALL	Стр.	KNORR	MERCEDES	MAN	SCANIA	DAF	IVECO	NEOPLAN	BPW	SAF
M2910094	40, 47	II350470061	001 420 6683	81.50822.6005						
M2910095	48									
M2910096	50									
M2910097	50								02.1410.21.00	
M2910098	52								02.1410.22.00	
M2910099	54	II179320062	050 121 0167						B230397	
M2910100	54	II344730063		81.50822.6010					1448600	
M2910101	55	II197140062		81.50822.6006						
M2910102	55	II197140063								
M2910103	55	II197330062							1390426 1798063	
M2910104	58									
M2910105	58									
M2910106	58	K010813		81.50822.6033						
M2910107	59, 82									
M2910108	56									09.801.06.34.0
M2910109	57	II328090061	001 420 5283	81.50822.6008	1415150	1448914	93162049			09.801.06.11.0
M2910110	60									
M2910111	59	II39769F0063								3 434 3806 00
M2910112	62, 84									
M2910113	60	II350470063								3 434 3803 00
M2910114	40, 64									
M2910115	69									
M2910116	70									
M2910117	70	II179320065 II304130065							1390429	
M2910119	67, 89									
M2910121	71									
M2910122	72									
M2910123	72									
M2910124	73									
M2910127	75									
M2910128	79, 100									
M2910129	80									
M2910130	52	K048371K50								
M2910131	53	K048396K50								
M2910132	53									
M2910133	56, 80	K000365	000 420 0782 000 420 2282							
M2910134	81									
M2910135	80	K013007								
M2910136	81									
M2910137	83									
M2910138	91									
M2910139	94									
M2910140	78									
M2910141	65, 88									
M2910142	66, 88									
M2910143	66, 88									
M2910144	73									

№ MARSHALL	Стр.	KNORR	MERCEDES	MAN	SCANIA	DAF	IVECO	NEOPLAN	BPW	SAF
M2910145	73									
M2910146	74									
M2910147	74									
M2910148	74									
M2910149	74									
M2910150	94									
M2910151	95									
M2910152	95									
M2910153	96									
M2910154	97									
M2910155	95									
M2910156	95									
M2910157	96									
M2910158	96									
M2910159	100	K012912								
M2910160	68, 90, 103									
M2910161	68, 90, 103									
M2910162	68, 90, 103									
M2910163	91, 103									
M2910164	102									
M2910165	68, 91, 104									
M2910166	86, 101									
M2910167	92									
M2910168	105	K046523K50	000 423 0316							
M2910169	106									
M2910170	106									
M2910171	106									
M2910173	107									
M2910174	107									
M2910178	32								02.0315.56.00	
M2910179	36								02.0315.36.00	
M2910180	49								02.0316.97.00	
M2910181	41									
M2910182	41									
M2910184	41									
M2910185	42									
M2910187	32								02.0611.05.00	
M2910188	32								02.0608.14.00	
M2910189	32								02.0611.06.00	
M2910201	35								02.0314.06.00	
M2910205	36								02.5015.72.15	
M2910206	36								02.1011.24.00	
M2910207	36								02.5683.74.00	
M2910211	37								02.5015.73.15	
M2910212	37								02.1827.07.00	
M2910217	42								02.1827.08.00	3 434 3816 00
M2910218	35								02.2400.11.00	

№ MARSHALL	Стр.	KNORR	MERCEDES	MAN	SCANIA	DAF	IVECO	NEOPLAN	BPW	SAF
M2910219	46	II328090062							09.801.02.58.0 09.801.02.88.0	8 531 7002 100 8 531 7002 200
M2910223	49								02.0601.19.00	
M2910224	49								02.1827.06.00	
M2910225	49								02.5677.98.00	
M2910235	58									3 434 3817 00
M2910240	64	II17934004		81.50822.6004	1390430	1448912				
M2910247	49, 78	K067417K50								3 434 3820 00
M2910248	79	K003800								
M2910249	61, 84	K000884								
M2910250	62, 84	K002311								
M2910251	41, 62, 84, 105	K000133	000 420 2582							
M2910252	62, 85									
M2910253	63, 85									
M2910254	63, 85									
M2910255	63, 85									
M2910256	65, 87, 102									
M2910257	66, 88									
M2910258	66, 89									
M2910259	75									
M2910260	75									
M2910261	78								02.0608.15.00	
M2910265	82	K052759K50								
M2910266	92									
M2910267	92									
M2910268	104									
M2910285	110	381 391					93161189			
M2970001	110	381 413					93161192			

MERITOR

№ MARSHALL	Стр.	MERITOR	MERCEDES	MAN	VOLVO	RENAULT
M2920001	118					
M2920002	118					
M2920003	119					
M2920004	119					
M2920007	120					
M2920008	120					
M2920009	120					
M2920012	116	68321678				
M2920013	217	SJ4114				3092764
M2920014	217	SJ4113				3092763
M2920015	219	SJ4074				3098111
M2920016	218	SJ4073				5001 845 387
M2920017	162					
M2920018	162					
M2920019	167					

№ MARSHALL	Стр.	MERITOR	MERCEDES	MAN	VOLVO	RENAULT
M2920020	166					
M2920021	168					
M2920022	168					
M2920023	165					
M2920024	164					
M2920027	161					
M2920028	163					
M2920029	163					
M2920030	163					
M2920031	160	SJ1212	000 423 0082	81.50802.6007		5001 831 176
M2920032	135, 151					
M2920033	137, 153					
M2920034	136					
M2920035	140					
M2920036	140					
M2920037	138					
M2920038	123, 139, 153, 184					
M2920039	122, 139, 153, 185	SJ4112			3092329	
M2920040	180	MCK1067			3095626	
M2920041	180	68322900				
M2920042	181	SJ4110 MCK1113			3092267 85102093	
M2920043	181	SJ4103 MCK1112			3092266 85102096	
M2920044	180	SJ4102 MCK1111			3092265 85102095	
M2920045	114	ST1156		81.50802.6016		
M2920046	129, 146, 179	MCK1139 MCK1288		81.50802.6024	85107913	
M2920047	130, 146, 173					
M2920048	179	MCK1238			3092264	
M2920049	178	SJ4105			3092269	
M2920050	114	MCK1102 ST1157		81.50802.6017 81.50802.6020 81.50802.6021		
M2920051	116	MCK1103		81.50802.6022		
M2920052	115					
M2920053	182	MCK1236			3092262	
M2920054	182	MCK1237 MCK1239			3092263	
M2920055	134					
M2920056	134	MCK1086				5001 858 717
M2920057	175					
M2920058	192	MCK1171				
M2920059	193	MCK1192				
M2920060	214	SJ4076 MCK1104			3098108 85103129	5001 837 006
M2920061	160	SJ4011 MCK1213	000 420 0276	81.50802.6008 81.50802.6009		
M2920062	160	SJ4001				5001 822 994

№ MARSHALL	Стр.	MERITOR	MERCEDES	MAN	VOLVO	RENAULT
M2920063	132	MCK1140 MCK1243		81.50802.6025	85107912	5001 860 791
M2920064	117					
M2920065	117					
M2920066	117					
M2920067	117					
M2920070	133	MCK1289				
M2920071	136					
M2920072	128	MCK1244				5001 858 718 5001 860 792
M2920073	129, 136					
M2920074	150	MCK1298			85109890	5001 866 989
M2920075	149	MCK1254				
M2920076	149	MCK1253				
M2920077	172					
M2920078	173	MCK1299				3092268 3095628 3096769 85107718
M2920079	173	MCK1065 MCK1066				
M2920080	178	SJ4109			3092270	
M2920081	177	MCK1041			3095669	
M2920082	128	68322655			3092282	
M2920083	214	SJ4021			8550881	
M2920084	215	SJ4061				
M2920085	215	SJ4078 SJ4032			3097526 3098113	
M2920086	217	SJ4031			8550893	
M2920090	164					
M2920091	164					
M2920092	195					
M2920094	167					
M2920095	167					
M2920096	166					
M2920097	166					
M2920098	169					
M2920099	168					
M2920100	184	SJ4097 MCK1399			3092259 21109754 85109976	
M2920101	183	SJ4096 MCK1398			3092258 85109975	
M2920102	177	SJ4111			3092283	
M2920103	218	MCK1022 MCK1152			85104828	
M2920104	218	MCK1021 MCK1151			85104827	
M2920105	198					
M2920106	199					
M2920107	199					
M2920108	198					

№ MARSHALL	Стр.	MERITOR	MERCEDES	MAN	VOLVO	RENAULT
M2920109	198					
M2920110	202	DSB5R				
M2920111	201	DSB5L				
M2920112	200					
M2920113	200					
M2920114	202	MCK1291				
M2920115	202	MCK1290				
M2920116	216	SJ4117			3092765	
M2920117	177					
M2920118	133					
M2920119	133					
M2920120	134					
M2920121	135					
M2920122	136					
M2920123	138					
M2920124	131, 148					
M2920125	131, 147	MCK1309				5001 866 398
M2920126	139, 154, 184					
M2920127	137					
M2920128	138					
M2920129	141					
M2920130	154					
M2920131	142, 185					
M2920132	142, 186	SJ4098			3092261	
M2920133	132, 148					
M2920134	131	MCK1240				
M2920135	132, 148	MCK1174		81.50822.0014	85107958	5001 858 719 5001 866 486
M2920136	140					
M2920137	141					
M2920138	142					
M2920139	143					
M2920140	150	MCK1310			85109892	5001 866 400
M2920141	150	MCK1317			85109889	
M2920142	129, 147					
M2920143	129	68323746			20706975	
M2920144	128, 146	MCK1088				
M2920145	152					
M2920146	152					
M2920147	153					
M2920148	135, 151					
M2920149	137, 152					
M2920150	152					
M2920151	151					
M2920152	154					
M2920153	155					
M2920154	155					
M2920155	139, 154					
M2920156	156					

№ MARSHALL	Стр.	MERITOR	MERCEDES	MAN	VOLVO	RENAULT
M2920157	114					
M2920158	115					
M2920159	115, 130, 149					
M2920160	118					
M2920161	118					
M2920162	119					
M2920163	119					
M2920164	122					
M2920165	122					
M2920166	120					
M2920167	121					
M2920168	123					
M2920169	124					
M2920170	124					
M2920171	125					
M2920172	193					
M2920173	195	MCK1294				
M2920174	196					
M2920175	195					
M2920176	196	MCK1344				
M2920177	196					
M2920178	197					
M2920179	197					
M2920181	197					
M2920182	199	DSB6L				
M2920183	200	DSB6R				
M2920184	194					
M2920185	194	MCK1161				
M2920186	203					
M2920187	203					
M2920188	175					
M2920189	175, 195					
M2920190	176					
M2920191	174					
M2920192	116, 176	68322562				3092280
M2920193	116, 176	68322563				3092281
M2920194	185	SJ4108				3092260 21109755 85109977
M2920195	189					
M2920196	188					
M2920197	188					
M2920198	183	MCK1128				85102098 85109979
M2920199	183	MCK1127				85102097 85109978
M2920200	219					
M2920201	220					
M2920202	165					
M2920203	165					

№ MARSHALL	Стр.	MERITOR	MERCEDES	MAN	VOLVO	RENAULT
M2920204	163					
M2920205	164					
M2920236	121					
M2920237	121					
M2920240	129	68324854			3092272 20777352 20706973	
M2920268	136					
M2920272	128	MCK1087				
M2920273	129, 147	68323746PK10				
M2920274	129, 146, 178	68324854PK10				
M2920275	130, 147, 177	68322655PK10				
M2920288	155					
M2920289	151					
M2920290	156					
M2920291	157					
M2920308	167	68320507				
M2920320	161					
M2920321	161					
M2920322	161					
M2920323	162					
M2920324	162					
M2920325	169					
M2920326	169					
M2920354	218					
M2920355	218					
M2920358	218					
M2920359	218					
M2920360	214	SJ4052				5001 845 385
M2920361	216					
M2920362	215	SJ4077			3098109	
M2920363	216	SJ4053				
M2920364	216					
M2920365	220					
M2920366	221					
M2920377	177	68322297				
M2920407	181	MCK1050				
M2920408	182	MCK1048				
M2920409	179	MCK1129			85102099	
M2920410	180	68322485				
M2920411	172	MCK1134 SJ4094			3092255 3095627 85103892	
M2920412	172	MCK1116			85102094	
M2920413	174	MCK1135 SJ4107			3092256 3096768 85103891	
M2920414	174	MCK1118			85102092	
M2920415	176	68322297PK10			20706977	5001 866 415
M2920416	186					
M2920417	187					

№ MARSHALL	Стр.	MERITOR	MERCEDES	MAN	VOLVO	RENAULT
M2920418	187					
M2920434	192					
M2920438	196					
M2920449	201					
M2920466	204					
M2920470	206					
M2920473	209					
M2920474	210					
M2920475	204	MCK1172				
M2920476	207					
M2920477	208					
M2920478	193					
M2920479	194	MCK1160				
M2920480	195	MBA100				
M2920481	201	MCK1292				
M2920482	201	MCK1293				
M2920483	204					
M2920484	204	MCK1193				
M2920485	204					
M2920486	206					
M2920487	206					
M2920488	207					
M2920489	207					
M2920490	208					
M2920491	208					
M2920492	209					
M2920493	209					
M2920494	210					
M2920495	210					
M2920496	211					
M2920497	211					

WABCO

№ MARSHALL	Стр.	WABCO	MERCEDES	MAN	DAF	VOLVO	RENAULT	IVECO	NEOPLAN	SAF
M2930001	229									
M2930002	243									
M2930003	231									
M2930004	242									
M2930005	229									
M2930006	233									
M2930007	233									
M2930008	232									
M2930009	232									
M2930010	234, 246									

№ MARSHALL	Стр.	WABCO	MERCEDES	MAN	DAF	VOLVO	RENAULT	IVECO	NEOPLAN	SAF
M2930011	226	12 999 699 12 999 702			1436853			42536957		
M2930012	227	12 999 580		81.50822.6003	1517407					
M2930013	228	12 999 704			1519363		5001 852 880			
M2930014	252	12 999 746			1440505		5001 858 722			
M2930015	241	12 999 738			1505890					3 434 3827 01
M2930016	240	12 999 776			1628065	85108166	5001 866 626			3 434 3828 00
M2930017	234, 246									
M2930018	243									
M2930019	235, 247									
M2930020	253									
M2930021	245									
M2930022	245									
M2930023	244									
M2930024	244									
M2930025	226									
M2930026	226									
M2930027	227									
M2930028	228									
M2930029	229									
M2930030	227									
M2930031	228									
M2930032	230									
M2930033	230									
M2930034	230									
M2930035	231									
M2930036	232									
M2930037	233									
M2930038	231									
M2930039	235									
M2930040	236									
M2930041	236									
M2930042	236									
M2930043	272	12 999 729		81.50800.6023	1517354				11015566 82139200	
M2930044	240									
M2930045	241									
M2930046	240, 262									
M2930047	241									
M2930048	242									
M2930049	242									
M2930050	243									
M2930051	244									
M2930052	245									
M2930053	234, 246									
M2930054	247									
M2930055	247									
M2930056	248									
M2930057	248									
M2930058	249									

№ MARSHALL	Стр.	WABCO	MERCEDES	MAN	DAF	VOLVO	RENAULT	IVECO	NEOPLAN	SAF
M2930059	249									
M2930060	252									
M2930061	252									
M2930062	254									
M2930063	254									
M2930064	254									
M2930065	255									
M2930066	255									
M2930067	255									
M2930068	256									
M2930069	256									
M2930070	256									
M2930071	257									
M2930072	257									
M2930073	257									
M2930074	257									
M2930075	258									
M2930076	258									
M2930077	258									
M2930078	258									
M2930079	259									
M2930080	253	12 999 678			865966		5021 170 488			
M2930137	253	12 999 677			865965		5021 170 487			
M2930138	259									
M2930159	267									
M2930160	264									
M2930161	264									
M2930162	263									
M2930163	263									
M2930164	265									
M2930165	262	640 322 926 2			81.50822.6038					
M2930166	268									
M2930167	264									
M2930168	265									
M2930169	266									
M2930170	267	640 322 927 2			81.50822.6039					
M2930171	269									
M2930172	262									
M2930173	263	640 322 932 2			81.50822.6042					
M2930174	265									
M2930175	266									
M2930176	266									
M2930177	267									
M2930178	268									
M2930179	269									
M2930217	272	12 999 551	000 420 0982	N1.01101.5717	AMPA137					11015717
M2930218	272									
M2930219	273	12 999 552	000 421 0880		AMPA141					

№ MARSHALL	Стр.	WABCO	MERCEDES	MAN	DAF	VOLVO	RENAULT	IVECO	NEOPLAN	SAF
M2930220	273									
M2930221	273									
M2930222	274	12 999 549	000 420 2251		AMPA139					
M2930223	274	12 999 550	000 420 2351		AMPA140					
M2930224	274	12 999 547		N1.01101.5530	AMPA135				11015530 82137110	
M2930225	275	12 999 548			AMPA138					
M2930226	275									
M2930227	275									

HALDEX

№ MARSHALL	Стр.	HALDEX	RENAULT	SAF
M2940001	282	87405		
M2940002	280	89541		
M2940003	281			
M2940004	281			
M2940005	280	89927		
M2940006	290			
M2940007	291, 314			
M2940008	294			
M2940009	285, 312	89794		
M2940010	292, 315			
M2940011	292			
M2940012	293, 316			
M2940013	293, 316			
M2940014	293, 316			
M2940015	293, 316			
M2940016	294, 317			
M2940017	294			
M2940018	291, 314			
M2940019	292			
M2940020	292, 315			
M2940021	295			
M2940022	295			
M2940023	290			
M2940024	310	91011		
M2940025	285, 312	90693	5021 174 163	3 434 3855 02
M2940026	308	91012		
M2940027	309	91014		
M2940028	309	91013		
M2940029	308	91019		
M2940030	313			
M2940031	321			
M2940032	320			

№ MARSHALL	Стр.	HALDEX	RENAULT	SAF
M2940033	318			
M2940034	319			
M2940035	319			
M2940036	320			
M2940037	320			
M2940038	320			
M2940039	318			
M2940040	319			
M2940041	291, 314			
M2940042	319			
M2940043	284, 310	90673		
M2940044	321			
M2940045	322			
M2940046	298	95397		3 434 3861 00
M2940072	284, 310	89924		
M2940085	287			
M2940086	287			
M2940087	289			
M2940088	288			
M2940089	288			
M2940090	288			
M2940091	287			
M2940092	289			
M2940093	288			
M2940094	289			
M2940095	289			
M2940096	280	87406		
M2940097	290			
M2940098	284, 311	91216		
M2940105	281	94661	5021 174 076	3 434 3203 00 3 434 3854 00 3 434 3854 01 3 434 3856 00 3 434 3857 00 3 434 3858 00

№ MARSHALL	Стр.	HALDEX	RENAULT	SAF
M2940106	282	87680		
M2940107	282	89723		
M2940108	283	94663		
M2940109	283	87408		
M2940110	283	89925		
M2940111	285, 311	94659	5021 174 162 5021 174 180	3 434 3851 01
M2940112	286, 312	94664		
M2940113	286, 313	94665		
M2940114	286, 313	92731		
M2940115	294			
M2940120	317			
M2940121	315			
M2940122	311	94892		
M2940123	317			
M2940125	308	93299		
M2940126	309	94660	5021 174 174	3 434 3854 02 3 434 3856 01 3 434 3857 02 3 434 3858 01
M2940127	315			
M2940128	318			
M2940141	300			

BPW

№ MARSHALL	Стр.	BPW
M2950001	327	09.801.07.61.0
M2950002	327	09.801.07.62.0
M2950003	331	09.801.07.63.0
M2950004	331	09.801.07.63.1 05.801.50.90.0
M2950005	326	
M2950006	326	09.801.05.81.0
M2950007	330	
M2950008	330	
M2950009	331	
M2950010	328	
M2950011	329	
M2950012	332	
M2950013	329	
M2950014	328	

№ MARSHALL	Стр.	BPW
M2950015	330	
M2950016	330	
M2950017	328	
M2950018	329	
M2950019	329	
M2950021	326	05.001.00.41.0
M2950022	326	03.001.00.35.0
M2950023	326	02.5016.70.16
M2950024	326	02.5015.78.16
M2950026	326	02.5679.98.40
M2950027	326	03.112.33.13.0
M2950028	326	03.112.33.14.0
M2950029	326	05.130.08.27.0
M2950030	326	03.310.11.19.0
M2950031	326	05.001.00.45.0

№ MARSHALL	Стр.	BPW
M2950032	326	02.3704.69.00
M2950033	326	09.801.07.68.1
M2950042	331	03.127.18.03.0 05.127.18.04.0
M2950043	331	05.130.07.07.0
M2950044	331	03.121.30.15.0
M2950045	331	03.001.57.01.0
M2950046	331	03.127.18.02.0
M2950054	332	
M2950055	333	
M2950056	327	
M2950057	328	
M2950058	333	
M2950059	334	

VOLVO

№ MARSHALL	Стр.	VOLVO
M2960001	338	272909 3097099 3098276 8550978
M2960002	338	272908 3097100 3098277 8550977
M2960003	340	272910 1696453
M2960004	338	1696924
M2960005	338	1696925
M2960006	339	1081819 3090997
M2960007	339	1081820 3090998

№ MARSHALL	Стр.	VOLVO
M2960008	339	1606775
M2960009	339	1607502
M2960010	340	272907
M2960011	340	272906
M2960012	340	276096
M2960013	341	276100 3090964 3098275
M2960014	341	276099
M2960015	341	1696445 1698346 3097299
M2960016	341	1696446
M2960017	342	1696449

№ MARSHALL	Стр.	VOLVO
M2960018	342	272905 3098290
M2960019	342	1696450
M2960020	343	1696448 3090954
M2960021	343	1696444 3097092
M2960022	343	276097
M2960023	343	276098
M2960024	342	272904
M2960025	344	276096 S
M2960026	344	
M2960027	344	

IVECO

№ MARSHALL	Стр.	IVECO	DAF	VOLVO	RENAULT	NEOPLAN
M2970003	350					
M2970004	352					
M2970005	353	42480062				
M2970006	357	93161627 93162113				
M2970007	357	93161260				
M2970008	350	42491950				
M2970009	351	7980408				
M2970010	352	42491974		272857		
M2970011	352					
M2970012	355	42558430 93161622 93162114				
M2970013	356	42558429 93161623				
M2970014	349	93161256	1505884			
M2970015	349	8124815				070159002 11013158
M2970026	350	42488735				
M2970027	350	42480058				
M2970028	350	42480060				
M2970029	350	42480059				
M2970030	350	42488736				
M2970032	351	42488737		1696219		
M2970033	351	42488739				
M2970034	351	7984217				

№ MARSHALL	Стр.	IVECO	DAF	VOLVO	RENAULT	NEOPLAN
M2970035	351	7984216				
M2970040	354	42531677				
M2970049	355	42531676				
M2970052	348					
M2970053	348	93161254	1505885		5021 170 485	
M2970054	348	93161267	1518475			
M2970055	350	93161768	1505883			
M2970056	351	7980405				
M2970057	351	7980406				
M2970058	354					
M2970059	354					
M2970060	354					
M2970061	355					
M2970062	355					
M2970063	356					
M2970064	349	93161257				
M2970065	356	93161621 42536194				
M2970066	353					
M2970067	353					
M2970068	353	42488484				
M2970069	353	7980407				

HYDRAULIC

№ MARSHALL	Стр.	HYDRAULIC	MERCEDES	VOLVO	RENAULT	IVECO
M2980036	362	SP8565		3090851		8124737
M2980037	362	SP8902	000 421 1463			
M2980038	362	SJ1035 ST1153	000 420 0476			93161029 93161472
M2980039	363	SJ1034				93161037 93161473
M2980040	363	SJ1022				
M2980041	363	SP8566		3090852	5001 829 894	
M2980042	364					
M2980043	364	SP9669		271163 3090356 3090939		
M2980044	364	SJ1030				93161036 93191505
M2980045	365	SP9670		3090940		
M2980046	365	SJ1033				93161034 93161471
M2980047	366	SP8567		270531 3090938		
M2980048	366	SP8597	000 420 1344		5001 014 679 5001 829 892	
M2980049	366	SJ1037				93161028 93162075

№ MARSHALL	Стр.	HYDRAULIC	MERCEDES	VOLVO	RENAULT	IVECO
M2980050	367	SP8564		270527 3090937	5001 014 701 5001 829 895	93161552
M2980051	367		000 421 0850			
M2980052	367		000 423 0663			

KNORR

Оригинальный номер*	Номер MARSHALL	Стр.	Оригинальный номер*	Номер MARSHALL	Стр.
I119712004	M2910043	61, 83	K000696	M2910055	56
I1197120061	M2910043	61, 83	K000697	M2910023	35, 50
II179320062	M2910099	54	K000698	M2910056	50
II179320065	M2910117	70	K000884	M2910249	61, 84
II17934004	M2910240	64	K000935	M2910050	36, 46
II197140062	M2910101	55	K000944	M2910018	70
II197140063	M2910102	55	K000945	M2910019	64
II197330062	M2910103	55	K001274	M2910059	37
II304130065	M2910117	70	K001300	M2910017	93
II30679004	M2910043	61, 83	K001301	M2910042	60
II310370066	M2910055	56	K001532	M2910058	51
II328090061	M2910109	57	K001915	M2910051	79, 100
II328090062	M2910219	46	K001925	M2910051	79, 100
II339680062	M2910048	36, 46	K001928	M2910014	34
II344730063	M2910100	54	K001929	M2910001	32
II350470061	M2910094	40, 47	K002311	M2910250	62, 84
II350470063	M2910113	60	K003800	M2910248	79
II358510062	M2910061	54	K003902	M2910041	86
II368470064	M2910052	36, 48	K004100	M2910057	81
II369100062	M2910048	36, 46	K004168	M2910057	81
II370760065	M2910003	32	K010603	M2910017	93
II39769F0062	M2910054	53	K010604	M2910018	70
II39769F0063	M2910111	59	K010766	M2910057	81
K000029	M2910040	35, 86, 101	K010813	M2910106	58
K000129	M2910043	61, 83	K012912	M2910159	100
K000132	M2910049	47	K013007	M2910135	80
K000133	M2910251	41, 62, 84, 105	K031844K50	M2910064	59, 82
K000365	M2910133	56, 80	K046523K50	M2910168	105
K000366	M2910017	93	K048371K50	M2910130	52
K000375	M2910060	49	K048389K50	M2910051	79, 100
K000472	M2910053	78	K048396K50	M2910131	53
K000687	M2910062	57	K052759K50	M2910265	82
			K067417K50	M2910247	49, 78
			Z001548	M2910039	64

BENDIX

Оригинальный номер*	Номер MARSHALL	Стр.
381.391	M2910285	110
381.413	M2970001	110

MERITOR

Оригинальный номер*	Номер MARSHALL	Стр.
68320507	M2920308	167
68321678	M2920012	116
68322297	M2920377	177
68322485	M2920410	180
68322562	M2920192	116, 176
68322563	M2920193	116, 176
68322655	M2920082	128
68322900	M2920041	180
68323746	M2920143	129
68324854	M2920240	129
1205B2004	M2970032	351
1205C1667	M2970032	351
1718D134	M2970068	353
2257D108	M2970068	353
2257M1001	M2970068	353
3280S8131	M2970027	350
3280Y8163	M2970028	350
68322297PK10	M2920415	176
68322655PK10	M2920275	130, 147, 177
68323746PK10	M2920273	129, 147
68324854PK10	M2920274	129, 146, 178
A164002	M2970029	350

Оригинальный номер*	Номер MARSHALL	Стр.
A2297L3158	M2970029	350
DSB5L	M2920111	201
DSB5R	M2920110	202
DSB6L	M2920182	199
DSB6R	M2920183	200
MBA100	M2920480	195
MCK1021	M2920104	218
MCK1022	M2920103	218
MCK1041	M2920081	177
MCK1048	M2920408	182
MCK1050	M2920407	181
MCK1065	M2920079	173
MCK1066	M2920079	173
MCK1067	M2920040	180
MCK1086	M2920056	134
MCK1087	M2920272	128
MCK1088	M2920144	128, 146
MCK1102	M2920050	114
MCK1103	M2920051	116
MCK1104	M2920060	214
MCK1111	M2920044	180
MCK1112	M2920043	181
MCK1113	M2920042	181
MCK1116	M2920412	172
MCK1118	M2920414	174
MCK1127	M2920199	183
MCK1128	M2920198	183
MCK1129	M2920409	179
MCK1134	M2920411	172
MCK1135	M2920413	174
MCK1139	M2920046	129, 146, 179
MCK1140	M2920063	132
MCK1151	M2920104	218
MCK1152	M2920103	218
MCK1160	M2920479	194
MCK1161	M2920185	194
MCK1171	M2920058	192
MCK1172	M2920475	204
MCK1174	M2920135	132, 148
MCK1192	M2920059	193
MCK1193	M2920484	204
MCK1213	M2920061	160
MCK1236	M2920053	182
MCK1237	M2920054	182
MCK1238	M2920048	179

Оригинальный номер*	Номер MARSHALL	Стр.
MCK1239	M2920054	182
MCK1240	M2920134	131
MCK1243	M2920063	132
MCK1244	M2920072	128
MCK1253	M2920076	149
MCK1254	M2920075	149
MCK1288	M2920046	129, 146, 179
MCK1289	M2920070	133
MCK1290	M2920115	202
MCK1291	M2920114	202
MCK1292	M2920481	201
MCK1293	M2920482	201
MCK1294	M2920173	195
MCK1298	M2920074	150
MCK1299	M2920078	173
MCK1309	M2920125	131, 147
MCK1310	M2920140	150
MCK1317	M2920141	150
MCK1344	M2920176	196
MCK1398	M2920101	183
MCK1399	M2920100	184
RBSK0248-1B	M2970056	351
RBSK0250BM	M2970069	353
RBSK0251-1B	M2970009	351
RBSK0502BM	M2970008	350
RBSK1407	M2970013	356
RBSK2051M	M2970065	356
RBSK2128	M2970006	357
SJ1022	M2980040	363
SJ1030	M2980044	364
SJ1033	M2980046	365
SJ1034	M2980039	363
SJ1035	M2980038	362
SJ1037	M2980049	366
SJ1212	M2920031	160
SJ4001	M2920062	160
SJ4011	M2920061	160
SJ4021	M2920083	214
SJ4031	M2920086	217
SJ4032	M2920085	215
SJ4052	M2920360	214
SJ4053	M2920363	216
SJ4061	M2920084	215
SJ4073	M2920016	218
SJ4074	M2920015	219
SJ4076	M2920060	214

Оригинальный номер*	Номер MARSHALL	Стр.
SJ4077	M2920362	215
SJ4078	M2920085	215
SJ4094	M2920411	172
SJ4096	M2920101	183
SJ4097	M2920100	184
SJ4098	M2920132	142, 186
SJ4102	M2920044	180
SJ4103	M2920043	181
SJ4105	M2920049	178
SJ4107	M2920413	174
SJ4108	M2920194	185
SJ4109	M2920080	178
SJ4110	M2920042	181
SJ4111	M2920102	177
SJ4112	M2920039	122, 139, 153, 185
SJ4113	M2920014	217
SJ4114	M2920013	217
SJ4117	M2920116	216
SP8564	M2980050	367
SP8565	M2980036	362
SP8566	M2980041	363
SP8567	M2980047	366
SP8597	M2980048	366
SP8902	M2980037	362
SP9669	M2980043	364
SP9670	M2980045	365
ST1153	M2980038	362
ST1156	M2920045	114
ST1157	M2920050	114

WABCO

Оригинальный номер*	Номер MARSHALL	Стр.
12 999 402	M2970054	348
12 999 404	M2970064	349
12 999 410	M2970055	350
12 999 411	M2970014	349
12 999 547	M2930224	274
12 999 548	M2930225	275
12 999 549	M2930222	274
12 999 550	M2930223	274
12 999 551	M2930217	272
12 999 552	M2930219	273

Оригинальный номер*	Номер MARSHALL	Стр.
12 999 580	M2930012	227
12 999 677	M2930137	253
12 999 678	M2930080	253
12 999 699	M2930011	226
12 999 702	M2930011	226
12 999 704	M2930013	228
12 999 729	M2930043	272
12 999 738	M2930015	241
12 999 746	M2930014	252
12 999 776	M2930016	240
640 322 926 2	M2930165	262
640 322 927 2	M2930170	267
640 322 932 2	M2930173	263

HALDEX

Оригинальный номер*	Номер MARSHALL	Стр.
87405	M2940001	282
87406	M2940096	280
87408	M2940109	283
87680	M2940106	282
89541	M2940002	280
89723	M2940107	282
89794	M2940009	285, 312
89924	M2940072	284, 310
89925	M2940110	283
89927	M2940005	280
90673	M2940043	284, 310
90693	M2940025	285, 312
91011	M2940024	310
91012	M2940026	308
91013	M2940028	309
91014	M2940027	309
91019	M2940029	308
91216	M2940098	284, 311
92731	M2940114	286, 313
93299	M2940125	308
94659	M2940111	285, 311
94660	M2940126	309
94661	M2940105	281
94663	M2940108	283

Оригинальный номер*	Номер MARSHALL	Стр.
94664	M2940112	286, 312
94665	M2940113	286, 313
94892	M2940122	311
95397	M2940046	298
95398	M2940164	303
95399	M2940161	302

MERCEDES

Оригинальный номер*	Номер MARSHALL	Стр.
14 205 283	M2910109	57
14 206 683	M2910094	40, 47
24 200 383	M2910055	56
501 210 167	M2910099	54
000 420 0276	M2920061	160
000 420 0476	M2980038	362
000 420 0682	M2910018	70
000 420 0782	M2910133	56, 80
000 420 0982	M2930217	272
000 420 1182	M2910061	54
000 420 1282	M2910048	36, 46
000 420 1344	M2980048	366
000 420 1382	M2910003	32
000 420 2182	M2910049	47
000 420 2251	M2930222	274
000 420 2282	M2910133	56, 80
000 420 2351	M2930223	274
000 420 2382	M2910017	93
000 420 2582	M2910251	41, 62, 84, 105
000 420 2682	M2910043	61, 83
000 420 2982	M2910060	49
000 420 3248	M2910041	86
000 420 3482	M2910053	78
000 420 3982	M2910018	70
000 420 4082	M2910017	93
000 420 4382	M2910051	79, 100
000 420 4982	M2910017	93
000 420 5082	M2910057	81
000 421 0850	M2980051	367
000 421 0880	M2930219	273
000 421 1463	M2980037	362

Оригинальный номер*	Номер MARSHALL	Стр.
000 423 0082	M2920031	160
000 423 0316	M2910168	105
000 423 0663	M2980052	367
000 423 4687	M2910040	35, 86, 101

MAN

Оригинальный номер*	Номер MARSHALL	Стр.
81.50800.6023	M2930043	272
81.50802.6007	M2920031	160
81.50802.6008	M2920061	160
81.50802.6009	M2920061	160
81.50802.6016	M2920045	114
81.50802.6017	M2920050	114
81.50802.6020	M2920050	114
81.50802.6021	M2920050	114
81.50802.6022	M2920051	116
81.50802.6024	M2920046	129, 146, 179
81.50802.6025	M2920063	132
81.50822.0014	M2920135	132, 148
81.50822.6003	M2930012	227
81.50822.6004	M2910240	64
81.50822.6005	M2910094	40, 47
81.50822.6006	M2910101	55
81.50822.6007	M2910018	70
81.50822.6008	M2910109	57
81.50822.6009	M2910048	36, 46
81.50822.6010	M2910100	54
81.50822.6019	M2910053	78
81.50822.6020	M2910017	93
81.50822.6021	M2910040	35, 86, 101
81.50822.6022	M2910018	70
81.50822.6023	M2910060	49
81.50822.6024	M2910019	64
81.50822.6025	M2910042	60
81.50822.6026	M2910014	34
81.50822.6027	M2910001	32
81.50822.6031	M2910017	93
81.50822.6032	M2910018	70
81.50822.6033	M2910106	58
81.50822.6038	M2930165	262

Оригинальный номер*	Номер MARSHALL	Стр.
81.50822.6039	M2930170	267
81.50822.6042	M2930173	263
N1.01101.5530	M2930224	274
N1.01101.5717	M2930217	272

SCANIA

Оригинальный номер*	Номер MARSHALL	Стр.
1390426	M2910103	55
1390427	M2910048	36, 46
1390429	M2910117	70
1390430	M2910240	64
1415149	M2910061	54
1415150	M2910109	57
1439494	M2910042	60
1472919	M2910058	51
1743421	M2910018	70
1746824	M2910018	70
1756389	M2910018	70
1756390	M2910064	59, 82
1759811	M2910018	70
1798063	M2910103	55
1906779	M2910064	59, 82

DAF

Оригинальный номер*	Номер MARSHALL	Стр.
865965	M2930137	253
865966	M2930080	253
1142142	M2910048	36, 46
1198153	M2910048	36, 46
1198154	M2910048	36, 46
1436853	M2930011	226
1440505	M2930014	252
1448600	M2910100	54
1448910	M2910052	36, 48
1448912	M2910240	64
1448913	M2910018	70
1448914	M2910109	57
1448915	M2910048	36, 46
1505883	M2970055	350
1505884	M2970014	349
1505885	M2970053	348

Оригинальный номер*	Номер MARSHALL	Стр.
1505890	M2930015	241
1517354	M2930043	272
1517407	M2930012	227
1518475	M2970054	348
1519363	M2930013	228
1603326	M2910062	57
1622785	M2910017	93
1628065	M2930016	240
AMPA135	M2930224	274
AMPA137	M2930217	272
AMPA138	M2930225	275
AMPA139	M2930222	274
AMPA140	M2930223	274
AMPA141	M2930219	273
B230397	M2910099	54

VOLVO

Оригинальный номер*	Номер MARSHALL	Стр.
270527	M2980050	367
270531	M2980047	366
271163	M2980043	364
272857	M2970010	352
272904	M2960024	342
272905	M2960018	342
272906	M2960011	340
272907	M2960010	340
272908	M2960002	338
272909	M2960001	338
272910	M2960003	340
276096	M2960012	340
276097	M2960022	343
276098	M2960023	343
276099	M2960014	341
276100	M2960013	341
1081819	M2960006	339
1081820	M2960007	339
1606775	M2960008	339
1607502	M2960009	339
1696219	M2970032	351
1696444	M2960021	343
1696445	M2960015	341
1696446	M2960016	341
1696448	M2960020	343
1696449	M2960017	342
1696450	M2960019	342

Оригинальный номер*	Номер MARSHALL	Стр.
1696453	M2960003	340
1696924	M2960004	338
1696925	M2960005	338
1698346	M2960015	341
3090356	M2980043	364
3090851	M2980036	362
3090852	M2980041	363
3090937	M2980050	367
3090938	M2980047	366
3090939	M2980043	364
3090940	M2980045	365
3090954	M2960020	343
3090964	M2960013	341
3090997	M2960006	339
3090998	M2960007	339
3092255	M2920411	172
3092256	M2920413	174
3092258	M2920101	183
3092259	M2920100	184
3092260	M2920194	185
3092261	M2920132	142, 186
3092262	M2920053	182
3092263	M2920054	182
3092264	M2920048	179
3092265	M2920044	180
3092266	M2920043	181
3092267	M2920042	181
3092268	M2920078	173
3092269	M2920049	178
3092270	M2920080	178
3092272	M2920240	129
3092280	M2920192	116, 176
3092281	M2920193	116, 176
3092282	M2920082	128
3092283	M2920102	177
3092329	M2920039	122, 139, 153, 185
3092763	M2920014	217
3092764	M2920013	217
3092765	M2920116	216
3095626	M2920040	180
3095627	M2920411	172
3095628	M2920078	173
3095669	M2920081	177
3096768	M2920413	174

Оригинальный номер*	Номер MARSHALL	Стр.
3096769	M2920078	173
3097092	M2960021	343
3097099	M2960001	338
3097100	M2960002	338
3097299	M2960015	341
3097526	M2920085	215
3098108	M2920060	214
3098109	M2920362	215
3098110	M2920016	218
3098111	M2920015	219
3098113	M2920085	215
3098275	M2960013	341
3098276	M2960001	338
3098277	M2960002	338
3098290	M2960018	342
8550881	M2920083	214
8550893	M2920086	217
8550977	M2960002	338
8550978	M2960001	338
20706973	M2920240	129
20706975	M2920143	129
20706977	M2920415	176
20777352	M2920240	129
21109754	M2920100	184
21109755	M2920194	185
85102092	M2920414	174
85102093	M2920042	181
85102094	M2920412	172
85102095	M2920044	180
85102096	M2920043	181
85102097	M2920199	183
85102098	M2920198	183
85102099	M2920409	179
85103129	M2920060	214
85103891	M2920413	174
85103892	M2920411	172
85104827	M2920104	218
85104828	M2920103	218
85107718	M2920078	173
85107912	M2920063	132
85107913	M2920046	129, 146, 179
85107958	M2920135	132, 148
85108166	M2930016	240
85109889	M2920141	150
85109890	M2920074	150
85109892	M2920140	150

RENAULT

Оригинальный номер*	Номер MARSHALL	Стр.
5 001 014 679	M2980048	366
5 001 014 701	M2980050	367
5 001 822 994	M2920062	160
5 001 829 892	M2980048	366
5 001 829 894	M2980041	363
5 001 829 895	M2980050	367
5 001 831 176	M2920031	160
5 001 837 006	M2920060	214
5 001 845 385	M2920360	214
5 001 845 387	M2920015	219
5 001 852 880	M2930013	228
5 001 858 717	M2920056	134
5 001 858 718	M2920072	128
5 001 858 719	M2920135	132, 148
5 001 858 722	M2930014	252
5 001 860 791	M2920063	132
5 001 860 792	M2920072	128
5 001 866 398	M2920125	131, 147
5 001 866 400	M2920140	150
5 001 866 415	M2920415	176
5 001 866 486	M2920135	132, 148
5 001 866 626	M2930016	240
5 001 866 989	M2920074	150
5 021 170 485	M2970053	348
5 021 170 487	M2930137	253
5 021 170 488	M2930080	253
5 021 174 076	M2940105	281
5 021 174 162	M2940111	285, 311
5 021 174 163	M2940025	285, 312
5 021 174 174	M2940126	309
5 021 174 180	M2940111	285, 311

IVECO

Оригинальный номер*	Номер MARSHALL	Стр.
7980405	M2970056	351
7980407	M2970069	353
7980408	M2970009	351
7984216	M2970035	351
7984217	M2970034	351
8124737	M2980036	362
8124815	M2970015	349
42480058	M2970027	350
42480059	M2970029	350
42480060	M2970028	350
42480062	M2970005	353
42488484	M2970068	353
42488735	M2970026	350
42488736	M2970030	350
42488737	M2970032	351
42488739	M2970033	351
42491950	M2970008	350
42491974	M2970010	352
42531676	M2970049	355
42531677	M2970040	354
42536194	M2970065	356
42536957	M2930011	226
42537451	M2910054	53
42538002	M2910060	49
42541412	M2910053	78
42541413	M2910017	93
42558429	M2970013	356
42558430	M2970012	355
93161028	M2980049	366
93161029	M2980038	362
93161034	M2980046	365
93161036	M2980044	364
93161037	M2980039	363
93161189	M2910285	110
93161192	M2970001	110
93161254	M2970053	348
93161256	M2970014	349
93161257	M2970064	349
93161260	M2970007	357
93161267	M2970054	348
93161471	M2980046	365
93161472	M2980038	362
93161473	M2980039	363
93161552	M2980050	367
93161621	M2970065	356

Оригинальный номер*	Номер MARSHALL	Стр.
93161622	M2970012	355
93161623	M2970013	356
93161627	M2970006	357
93161768	M2970055	350
93162048	M2910048	36, 46
93162049	M2910109	57
93162050	M2910018	70
93162075	M2980049	366
93162113	M2970006	357
93162114	M2970012	355
93191505	M2980044	364

NEOPLAN

Оригинальный номер*	Номер MARSHALL	Стр.
11013158	M2970015	349
11015530	M2930224	274
11015565	M2910048	36, 46
11015566	M2930043	272
11015717	M2930217	272
70159002	M2970015	349
82137110	M2930224	274
82139200	M2930043	272

BPW

Оригинальный номер*	Номер MARSHALL	Стр.
02.0314.06.00	M2910201	35
02.0315.36.00	M2910179	36
02.0315.56.00	M2910178	32
02.0316.97.00	M2910180	49
02.0601.19.00	M2910223	49
02.0608.14.00	M2910188	32
02.0608.15.00	M2910261	78
02.0611.05.00	M2910187	32
02.0611.06.00	M2910189	32
02.1011.24.00	M2910206	36
02.1410.21.00	M2910097	50
02.1410.22.00	M2910098	52
02.1827.06.00	M2910224	49
02.1827.07.00	M2910212	37

Оригинальный номер*	Номер MARSHALL	Стр.
02.1827.08.00	M2910217	42
02.2400.11.00	M2910218	35
02.3301.31.00	M2950033	326
02.3704.69.00	M2950032	326
02.5015.72.15	M2910205	36
02.5015.73.15	M2910211	37
02.5015.78.16	M2950024	326
02.5016.70.16	M2950023	326
02.5404.10.04	M2950033	326
02.5677.98.00	M2910225	49
02.5679.98.40	M2950026	326
02.5683.74.00	M2910207	36
03.001.00.35.0	M2950022	326
03.001.00.54.0	M2950033	326
03.001.57.01.0	M2950045	331
03.084.32.33.0	M2950033	326
03.112.33.13.0	M2950027	326
03.112.33.14.0	M2950028	326
03.121.30.15.0	M2950044	331
03.127.18.02.0	M2950046	331
03.127.18.03.0	M2950042	331
03.310.11.19.0	M2950030	326
03.352.00.08.1	M2950033	326
05.001.00.41.0	M2950021	326
05.001.00.45.0	M2950031	326
05.127.18.04.0	M2950042	331
05.130.07.07.0	M2950043	331
05.130.08.27.0	M2950029	326
05.801.50.90.0	M2950004	331
09.801.02.58.0	M2910219	46
09.801.02.63.0	M2910018	70
09.801.02.88.0	M2910219	46
09.801.05.81.0	M2950006	326
09.801.06.11.0	M2910109	57
09.801.06.24.0	M2910060	49
09.801.06.31.0	M2910058	51
09.801.06.32.0	M2910017	93
09.801.06.33.0	M2910053	78
09.801.06.34.0	M2910108	56
09.801.06.90.0	M2910066	51
09.801.06.91.0	M2910056	50
09.801.07.61.0	M2950001	327
09.801.07.62.0	M2950002	327
09.801.07.63.0	M2950003	331
09.801.07.63.1	M2950004	331
09.801.07.68.1	M2950033	326

SAF

Оригинальный номер*	Номер MARSHALL	Стр.
85 317 002 100	M2910219	46
85 317 002 200	M2910219	46
85 317 002 500	M2910019	64
85 317 002 600	M2910043	61, 83
85 317 002 800	M2910018	70
3 424 3813 00	M2910056	50
3 434 3203 00	M2940105	281
3 434 3801 00	M2910052	36, 48
3 434 3802 00	M2910050	36, 46
3 434 3803 00	M2910113	60
3 434 3804 00	M2910018	70
3 434 3805 00	M2910055	56
3 434 3806 00	M2910111	59
3 434 3812 00	M2910053	78
3 434 3814 00	M2910017	93
3 434 3815 00	M2910057	81
3 434 3816 00	M2910217	42
3 434 3817 00	M2910235	58
3 434 3820 00	M2910247	49, 78
3 434 3827 01	M2930015	241
3 434 3828 00	M2930016	240
3 434 3851 01	M2940111	285, 311
3 434 3854 00	M2940105	281
3 434 3854 01	M2940105	281
3 434 3854 02	M2940126	309
3 434 3855 02	M2940025	285, 312
3 434 3856 00	M2940105	281
3 434 3856 01	M2940126	309
3 434 3857 00	M2940105	281
3 434 3857 02	M2940126	309
3 434 3858 00	M2940105	281
3 434 3858 01	M2940126	309
3 434 3861 00	M2940046	298
3 434 3862 00	M2940164	303
3 434 3863 00	M2940161	302

KNORR

SB5...SN5...

SB6...SB7...

SN6... SN7... SK7...

SL7... SM7...

BENDIX



SB5...SN5

Пятак и пыльник суппорта 69 мм

M291000181.50822-6027
K001929

№ MARSHALL	Наименование	Кол-во в компл.
M2910186	Пятак 69 мм	1
M2910187	Пыльник	1
M2910178	Втулка Ø 16 x 18 / 10 мм	1

Винт резьбовой

M2910007

SB5...SN5



Крепление суппорта с пружинами

M2910008

SB5...

Пятак и пыльник суппорта 74 мм

M2910003000 420 1382
II370760065

№ MARSHALL	Наименование	Кол-во в компл.
M2910188	Пятак 74 мм	1
M2910189	Пыльник	1
M2910178	Втулка Ø 16 x 18 / 10 мм	1



Крепление суппорта с пружинами

M2910009

SN5...

Втулка и направляющая

M2910005

SB5...

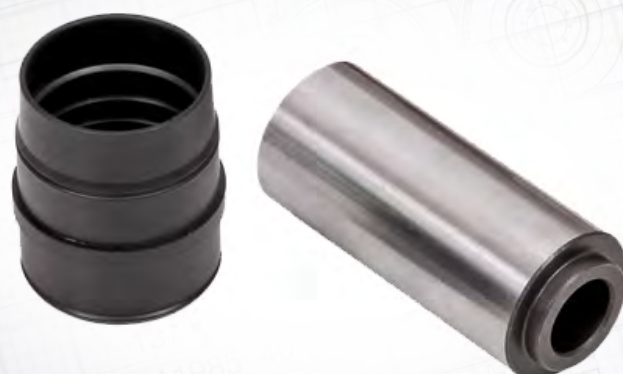

№ MARSHALL	Наименование	Кол-во в компл.
M2910190	Направляющая Ø 34 / 80 мм	1
M2910191	Втулка Ø 34 x 40 / 50 мм	1



Механизм регулировки суппорта

M2910010

SB5...SN5



Цепь суппорта 12 звеньев



M2910011

SB5...

Втулка и направляющая



M2910023

1477676
K000697
SB5...

№ MARSHALL	Наименование	Кол-во в компл.
M2910201	Направляющая Ø 32/80 мм	1
M2910097	Втулка 39 мм (длинный тип)	1

Комплект подшипников



M2910013

SN5...

№ MARSHALL	Наименование	Кол-во в компл.
M2910177	Подшипник суппорта	2

Комплект подшипников



M2910037

SB5...

№ MARSHALL	Наименование	Кол-во в компл.
M2910202	Подшипник суппорта	2

Р/к направляющих суппорта



M2910014

81.50822.6026
K001928

Комплект колпачков 38 мм и гаек



M2910040

81.50822-6021
000 423 4687
K000029

№ MARSHALL	Наименование	Кол-во в компл.
M2910218	Колпачок Ø 38 мм	10
M2910219	Гайка	10

№ MARSHALL	Наименование	Кол-во в компл.
M2910192	Направляющая Ø 34/99 мм	1
M2910193	Направляющая Ø 34/72 мм	1
M2910194	Болт M16*1,5/105 мм	1
M2910195	Болт M16*1,5/75 мм	1
M2910196	Пыльник (красный)	2

№ MARSHALL	Наименование	Кол-во в компл.
M2910197	Кольцо (пластик)	2
M2910198	Втулка Ø 30* 34/65 мм	1
M2910199	Втулка Ø 30* 34/20 мм	1
M2910200	Крышечка Ø 34/14 мм	2

P/к направляющих суппорта

M2910048

II339680062
II369100062

№ MARSHALL	Наименование	Кол-во в компл.
M2910203	Направляющая Ø 36/145 мм	1
M2910190	Направляющая Ø 34/80 мм	1
M2910204	Болт M16*1,5/150 мм	1
M2910205	Болт M16*1,5/85 мм	1
M2910179	Бронзовая втулка 36x40/82 мм	1
M2910191	Втулка Ø 34 x 40 / 50 мм	1
M2910206	Пыльник (красный)	1
M2910207	Кольцо (белое)	1
M2910208	Уплотнение (гофр.черн.)	1
M2910209	зажим	1

P/к направляющих суппорта

M2910059

K001274



№ MARSHALL	Наименование	Кол-во в компл.
M2910210	Направляющая Ø 36/ 102 мм	1
M2910201	Направляющая Ø 32/80 мм	1
M2910205	Болт M16*1,5/85 мм	1
M2910211	Болт M16*1,5/80 мм	1
M2910006	Втулка 36*40 мм	1
M2910097	Втулка 39 мм (длинный тип)	1
M2910212	Крышка болта	1
M2910206	Пыльник (красный)	1
M2910207	Кольцо (белое)	1
M2910213	Крышечка Ø 40/11 мм	1

P/к направляющих суппорта

M2910050

K000935
3.434.3802.00

№ MARSHALL	Наименование	Кол-во в компл.
M2910203	Направляющая Ø 36/ 145 мм	1
M2910204	Болт M16*1,5/150 мм	1
M2910179	Бронзовая втулка 36x40/82 мм	1
M2910206	Пыльник (красный)	1
M2910207	Кольцо (белое)	1
M2910208	Уплотнение (гофр.черн.)	1
M2910209	зажим	1

Нажимной рычаг

M2910069

SB5...



P/к направляющих суппорта

M2910052

II368470064
1448910
3.434.3801.00

№ MARSHALL	Наименование	Кол-во в компл.
M2910190	Направляющая Ø 34/ 80 мм	1
M2910205	Болт M16*1,5/85 мм	1
M2910191	Втулка Ø 34 x 40 / 50 мм	1

Нажимной рычаг

M2910070

SN5...



Вал с шестерней

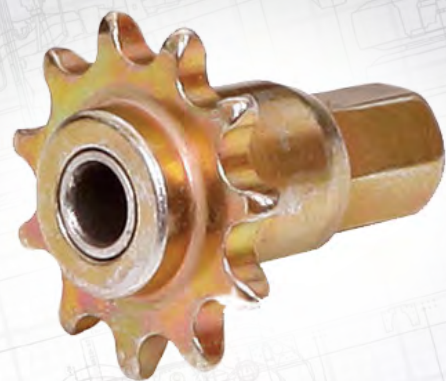

M2910080

SB5...

Пластиковая крышка (без датчика)



M2910085

SN5...

Пластиковая крышка (без датчика)



M2910082

SB5...

Пластиковая крышка с датчиком (2 контакта)



M2910086

SN5...

Пластиковая крышка с датчиком (2 контакта)



M2910083

SB5...

Пластиковая крышка с датчиком (3 контакта)



M2910087

SN5...

Пластиковая крышка с датчиком (3 контакта)



M2910084

SB5...

Металлическая крышка с болтами



M2910088

SN5...

№ MARSHALL	Наименование	Кол-во в компл.
M2910214	Болт М8*1,5/16 мм	6

Вал с шестерней



M2910089

SN5...

Ремкомплект суппорта



M2910181

SB5...

№ MARSHALL	Наименование	Кол-во в компл.
M2910188	Пятак 74 мм	1
M2910178	Втулка Ø 16 x 18 / 10 мм	1
M2910206	Пыльник (красный)	1
M2910207	Кольцо (белое)	1
M2910208	Уплотнение (гофр.черн.)	1
M2910209	зажим	1
M2910191	Втулка Ø 34 x 40 / 50 мм	1

Цепь суппорта (14 звеньев)



M2910090

SN5...

Уплотнение крышки



M2910182

SB5...

Ремкомплект суппорта



M2910094

ИЗ50470061
001 420 6683
81.50822.6005

№ MARSHALL	Наименование	Кол-во в компл.
M2910206	Пыльник (красный)	1
M2910207	Кольцо (белое)	1
M2910208	Уплотнение (гофр.черн.)	1
M2910209	зажим	1

Ремкомплект возвратной пластины (25 мм)



M2910251

K000133
000 420 2582

Комплект заглушек



M2910114

SB5...

№ MARSHALL	Наименование	Кол-во в компл.
M2910215	Заглушка	5

Комплект заглушек



M2910184

№ MARSHALL	Наименование	Кол-во в компл.
M2910216	Заглушка крышки суппорта	5

Уплотнение крышки



M2910185

SN5...

Полный ремкомплект суппорта



M2910092

SN5...

Полный ремкомплект суппорта

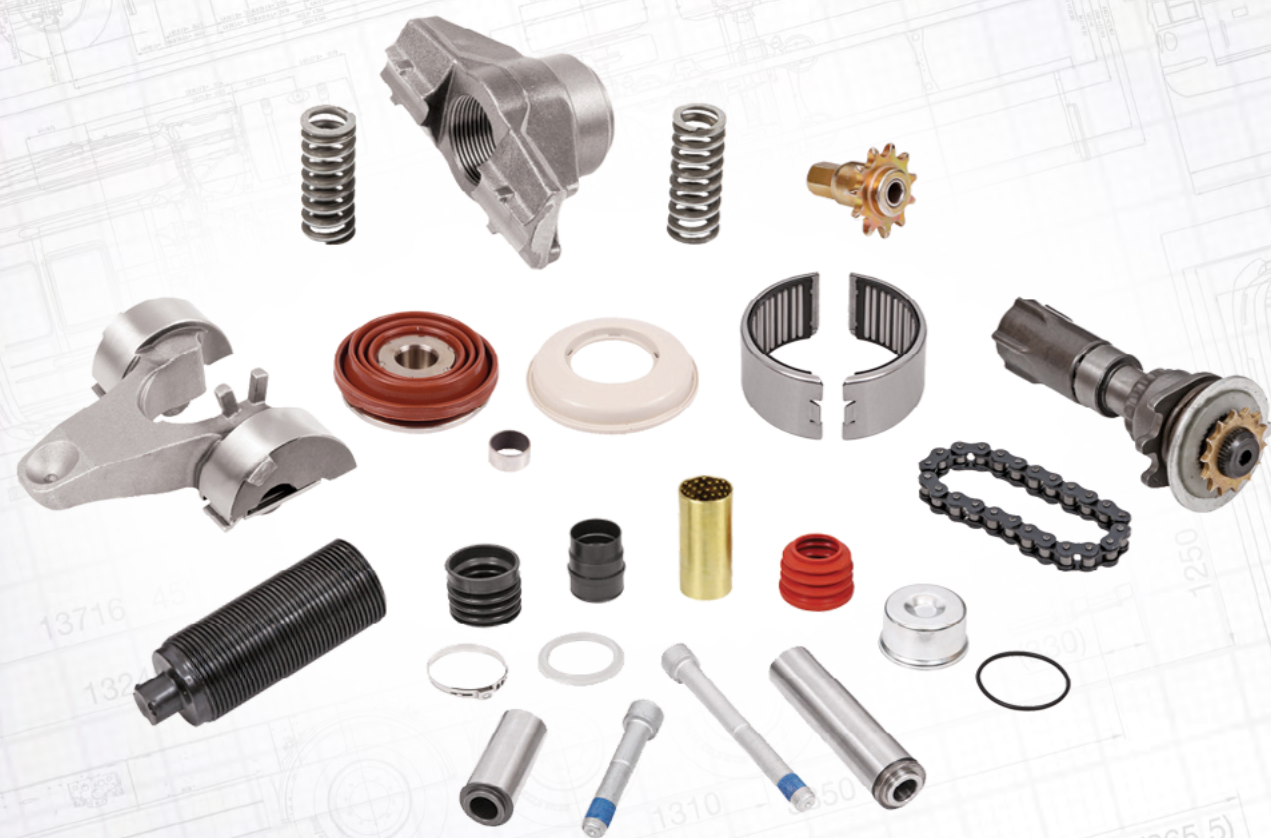

M2910081

SB5...

№ MARSHALL	Наименование	Кол-во в компл.	№ MARSHALL	Наименование	Кол-во в компл.
M2910014	Р/к направляющих суппорта	1	M2910070	Нажимной рычаг	1
M2910001	Пятак и пыльник суппорта 69 мм	1	M2910013	Комплект подшипников	1
M2910088	Металлическая крышка с болтами	1	M2910010	Механизм регулировки суппорта	1
M2910007	Винт резьбовой	1	M2910089	Вал с шестерней	1
M2910009	Крепление суппорта с пружинами	1	M2910090	Цепь суппорта (14 звеньев)	1

№ MARSHALL	Наименование	Кол-во в компл.	№ MARSHALL	Наименование	Кол-во в компл.
M2910048	Р/к направляющих суппорта (10 деталей)	1	M2910069	Нажимной рычаг	1
M2910003	Пятак и пыльник суппорта 74 мм	1	M2910037	Комплект подшипников	1
M2910217	Комплект (крышка с кольцом)	1	M2910010	Механизм регулировки суппорта	1
M2910007	Винт резьбовой	1	M2910080	Вал с шестерней	1
M2910008	Крепление суппорта с пружинами	1	M2910011	Цепь суппорта 12 звеньев	1



SB6...SB7...

Р/к направляющих суппорта

M2910219

II328090062



№ MARSHALL	Наименование	Кол-во в компл.
M2910203	Направляющая Ø 36/ 145 мм	1
M2910190	Направляющая Ø 34/ 80 мм	1
M2910204	Болт M16*1,5/150 мм	1
M2910211	Болт M16*1,5/80 мм	1
M2910179	Бронзовая втулка 36x40/82 мм	1
M2910191	Втулка Ø 34 x 40 / 50 мм	1
M2910206	Пыльник (красный)	1
M2910207	Кольцо (белое)	1
M2910208	Уплотнение (гофр.черн.)	1
M2910209	Зажим	1

Р/к направляющих суппорта

M2910093

SB7...



№ MARSHALL	Наименование	Кол-во в компл.
M2910203	Направляющая Ø 36/ 145 мм	1
M2910190	Направляющая Ø 34/ 80 мм	1
M2910204	Болт M16*1,5/150 мм	1
M2910205	Болт M16*1,5/85 мм	1
M2910191	Втулка Ø 34 x 40 / 50 мм	1

Р/к направляющей суппорта

M2910050

K000935

3.434.3802.00



№ MARSHALL	Наименование	Кол-во в компл.
M2910203	Направляющая Ø 36/ 145 мм	1
M2910204	Болт M16*1,5/150 мм	1
M2910179	Бронзовая втулка 36x40/82 мм	1
M2910206	Пыльник (красный)	1
M2910207	Кольцо (белое)	1
M2910208	Уплотнение (гофр.черн.)	1
M2910209	Зажим	1

Ремкомплект суппорта

M2910094

II350470061

001 420 6683

81.50822.6005



№ MARSHALL	Наименование	Кол-во в компл.
M2910206	Пыльник (красный)	1
M2910207	Кольцо (белое)	1
M2910208	Уплотнение (гофр.черн.)	1
M2910209	Зажим	1

Р/к направляющей суппорта

M2910048

II339680062

II369100062



№ MARSHALL	Наименование	Кол-во в компл.
M2910203	Направляющая Ø 36/ 145 мм	1
M2910190	Направляющая Ø 34/ 80 мм	1
M2910204	Болт M16*1,5/150 мм	1
M2910205	Болт M16*1,5/85 мм	1
M2910179	Бронзовая втулка 36x40/82 мм	1
M2910191	Втулка Ø 34 x 40 / 50 мм	1
M2910206	Пыльник (красный)	1
M2910207	Кольцо (белое)	1
M2910208	Уплотнение (гофр.черн.)	1
M2910209	Зажим	1

Р/к направляющих суппорта

M2910049

K000132

000 420 2182



№ MARSHALL	Наименование	Кол-во в компл.
M2910220	Направляющая Ø 36/ 135 мм	1
M2910190	Направляющая Ø 34/ 80 мм	1
M2910221	Болт M16*1,5/140 мм	1
M2910205	Болт M16*1,5/85 мм	1
M2910179	Бронзовая втулка 36x40/82 мм	1
M2910191	Втулка Ø 34 x 40 / 50 мм	1
M2910206	Пыльник (красный)	1
M2910207	Кольцо (белое)	1
M2910208	Уплотнение (гофр.черн.)	1
M2910209	Зажим	1

Р/к направляющей суппорта



M2910052

ИЗ68470064
1448910
3.434.3801.00

№ MARSHALL	Наименование	Кол-во в компл.
M2910190	Направляющая Ø 34/ 80 мм	1
M2910205	Болт М16*1,5/85 мм	1
M2910191	Втулка Ø 34 x 40 / 50 мм	1

Р/к направляющих суппорта



M2910247

K067417K50
3 434 3820 00

№ MARSHALL	Наименование	Кол-во в компл.
M2910180	Направляющая Ø 36/114 мм	1
M2910201	Направляющая Ø 32/80 мм	1
M2910205	Болт М16*1,5/85 мм	1
M2910211	Болт М16*1,5/80 мм	1
M2910179	Бронзовая втулка 36x40/82 мм	1
M2910097	Втулка 39 мм (длинный тип)	1
M2910179	Бронзовая втулка 36x40/82 мм	1
M2910097	Втулка 39 мм (длинный тип)	1
M2910222	Стопорное кольцо	1
M2910212	Крышка болта	1
M2910206	Пыльник (красный)	1
M2910207	Кольцо (белое)	1
M2910223	Крышечка Ø 40/14,5 мм	1
M2910224	Металлическая крышка	1
M2910225	Кольцо	1

Втулка и направляющая



M2910005

SB6...SB7...

№ MARSHALL	Наименование	Кол-во в компл.
M2910190	Направляющая Ø 34/ 80 мм	1
M2910191	Втулка Ø 34 x 40 / 50 мм	1

Р/к направляющих суппорта



M2910060

K000375

№ MARSHALL	Наименование	Кол-во в компл.
M2910180	Направляющая Ø 36/114 мм	1
M2910201	Направляющая Ø 32/80 мм	1
M2910205	Болт М16*1,5/85 мм	1
M2910211	Болт М16*1,5/80 мм	1
M2910179	Бронзовая втулка 36x40/82 мм	1
M2910097	Втулка 39 мм (длинный тип)	1
M2910212	Крышка болта	1
M2910206	Пыльник (красный)	1
M2910207	Кольцо (белое)	1
M2910224	Металлическая крышка	1
M2910225	Кольцо	1

Р/к направляющих суппорта



M2910095

SB6...SB7...

№ MARSHALL	Наименование	Кол-во в компл.
M2910220	Направляющая Ø 36/ 135 мм	1
M2910190	Направляющая Ø 34/ 80 мм	1
M2910179	Бронзовая втулка 36x40/82 мм	1
M2910191	Втулка Ø 34 x 40 / 50 мм	1
M2910206	Пыльник (красный)	1
M2910207	Кольцо (белое)	1
M2910209	Зажим	1
M2910209	Зажим	1

Р/к направляющих суппорта



M2910096

SB6...SB7...

№ MARSHALL	Наименование	Кол-во в компл.
M2910180	Направляющая Ø 36/114 мм	1
M2910201	Направляющая Ø 32/80 мм	1
M2910205	Болт M16*1,5/85 мм	1
M2910211	Болт M16*1,5/80 мм	1
M2910097	Втулка 39 мм (длинный тип)	1
M2910212	Крышка болта	1

Р/к направляющих суппорта



M2910058

K001532
1472919
09.801.06.31.0

№ MARSHALL	Наименование	Кол-во в компл.
M2910180	Направляющая Ø 36/114 мм	1
M2910201	Направляющая Ø 32/80 мм	1
M2910205	Болт M16*1,5/85 мм	1
M2910211	Болт M16*1,5/80 мм	1
M2910179	Бронзовая втулка 36x40/82 мм	1
M2910098	Втулка 35 мм (длинный тип)	1
M2910212	Крышка болта	1
M2910206	Пыльник (красный)	1
M2910207	Кольцо (белое)	1
M2910224	Металлическая крышка	1
M2910225	Кольцо	1

Р/к направляющей суппорта



M2910056

K000698
09.801.06.91.0
3 424 3813 00

№ MARSHALL	Наименование	Кол-во в компл.
M2910201	Направляющая Ø 32/80 мм	1
M2910211	Болт M16*1,5/80 мм	1
M2910097	Втулка 39 мм (длинный тип)	1
M2910212	Крышка болта	1

Втулка и направляющая



M2910024

SB6...SB7...

№ MARSHALL	Наименование	Кол-во в компл.
M2910201	Направляющая Ø 32/80 мм	1
M2910098	Втулка 35 мм (длинный тип)	1

Втулка и направляющая



M2910023

1477676
K000697

№ MARSHALL	Наименование	Кол-во в компл.
M2910201	Направляющая Ø 32/80 мм	1
M2910097	Втулка 39 мм (длинный тип)	1

Р/к направляющей суппорта



M2910066

09.801.06.90.0

№ MARSHALL	Наименование	Кол-во в компл.
M2910201	Направляющая Ø 32/80 мм	1
M2910211	Болт M16*1,5/80 мм	1
M2910098	Втулка 35 мм (длинный тип)	1
M2910212	Крышка болта	1

Втулка 39 мм (длинный тип)



M2910097

SB6...SB7...

Втулка 35 мм (длинный тип)

**M2910098**

02.1410.22.00

P/к направляющих суппорта

**M2910131**

K048396K50

P/к направляющих и возвратной пластины

**M2910248**

K003800

№ MARSHALL	Наименование	Кол-во в компл.
M2910180	Направляющая Ø 36/114 мм	1
M2910201	Направляющая Ø 32/80 мм	1
M2910205	Болт M16*1,5/85 мм	1
M2910211	Болт M16*1,5/80 мм	1
M2910212	Крышка болта	1
M2910207	Кольцо (белое)	1
M2910223	Крышечка Ø 40/14,5 мм	1
M2910043	P/к возвратной пластины (20 мм)	1
M2910218	Гайка	1
M2910217	Колпачок Ø 38 мм	1

Втулка 35 мм (короткий тип)

**M2910132**

SB6...SB7...

P/к направляющих суппорта

**M2910130**

K048371K50

№ MARSHALL	Наименование	Кол-во в компл.
M2910180	Направляющая Ø 36/114 мм	1
M2910201	Направляющая Ø 32/80 мм	1
M2910205	Болт M16*1,5/85 мм	1
M2910211	Болт M16*1,5/80 мм	1
M2910179	Бронзовая втулка 36x40/82 мм	1
M2910105	Втулка 39 мм (короткий тип)	1
M2910206	Пыльник (красный)	1
M2910207	Кольцо (белое)	1
M2910224	Металлическая крышка	1
M2910225	Кольцо	1

P/к направляющих суппорта

**M2910054**I139769F0062
42537451

№ MARSHALL	Наименование	Кол-во в компл.
M2910180	Направляющая Ø 36/114 мм	1
M2910190	Направляющая Ø 34/ 80 мм	1
M2910205	Болт M16*1,5/85 мм	2
M2910179	Бронзовая втулка 36x40/82 мм	1
M2910191	Втулка Ø 34 x 40 / 50 мм	1
M2910206	Пыльник (красный)	1
M2910207	Кольцо (белое)	1
M2910224	Металлическая крышка	1
M2910225	Кольцо	1

Р/к направляющих суппорта

M2910061

II358510062
000 420 1182
1415149



№ MARSHALL	Наименование	Кол-во в компл.
M2910203	Направляющая Ø 36/ 145 мм	1
M2910226	Направляющая Ø 34/120 мм	1
M2910204	Болт M16*1,5/150 мм	1
M2910227	Болт M16*1,5/125 мм	1
M2910179	Бронзовая втулка 36x40/82 мм	1
M2910228	Втулка Ø 34 x 40 / 95 мм	1
M2910206	Пыльник (красный)	1
M2910207	Кольцо (белое)	1
M2910208	Уплотнение (гофр.черн.)	1
M2910209	Зажим	1

Р/к направляющих суппорта

M2910103

II197330062
1390426
1798063



№ MARSHALL	Наименование	Кол-во в компл.
M2910220	Направляющая Ø 36/ 135 мм	1
M2910190	Направляющая Ø 34/ 80 мм	1
M2910221	Болт M16*1,5/140 мм	1
M2910205	Болт M16*1,5/85 мм	1
M2910179	Бронзовая втулка 36x40/82 мм	1
M2910191	Втулка Ø 34 x 40 / 50 мм	1
M2910230	Пыльник (черн.)	1
M2910229	Уплотнение (гофр.черн.)	1
M2910209	Зажим	1

Уплотнение и зажим суппорта

M2910100

II344730063
81.50822.6010
1448600



№ MARSHALL	Наименование	Кол-во в компл.
M2910229	Уплотнение (гофр.черн.)	1
M2910209	Зажим	1

Р/к направляющих суппорта

M2910101

II197140062
81.50822.6006



№ MARSHALL	Наименование	Кол-во в компл.
M2910220	Направляющая Ø 36/ 135 мм	1
M2910190	Направляющая Ø 34/ 80 мм	1
M2910221	Болт M16*1,5/140 мм	1
M2910205	Болт M16*1,5/85 мм	1
M2910179	Бронзовая втулка 36x40/82 мм	1
M2910191	Втулка Ø 34 x 40 / 50 мм	1
M2910230	Пыльник (черн.)	1
M2910231	Крышка	1
M2910209	Зажим	1

Р/к направляющих суппорта

M2910099

II179320062
050 121 0167
B230397



№ MARSHALL	Наименование	Кол-во в компл.
M2910220	Направляющая Ø 36/ 135 мм	1
M2910226	Направляющая Ø 34/120 мм	1
M2910221	Болт M16*1,5/140 мм	1
M2910227	Болт M16*1,5/125 мм	1
M2910179	Бронзовая втулка 36x40/82 мм	1
M2910228	Втулка Ø 34 x 40 / 95 мм	1
M2910230	Пыльник (черн.)	1
M2910229	Уплотнение (гофр.черн.)	1
M2910209	Зажим	1

Крышка и зажим

M2910102

II197140063



№ MARSHALL	Наименование	Кол-во в компл.
M2910231	Крышка	1
M2910209	Зажим	1

Р/к направляющих суппорта



№ MARSHALL	Наименование	Кол-во в компл.
M2910180	Направляющая Ø 36/114 мм	1
M2910201	Направляющая Ø 32/80 мм	1
M2910190	Направляющая Ø 34/ 80 мм	1
M2910205	Болт M16*1,5/85 мм	1
M2910211	Болт M16*1,5/80 мм	1
M2910179	Бронзовая втулка 36x40/82 мм	1
M2910191	Втулка Ø 34 x 40 / 50 мм	1
M2910105	Втулка 39 мм (короткий тип)	1
M2910206	Пыльник (красный)	1
M2910207	Кольцо (белое)	1
M2910213	Крышечка Ø 40/11 мм	1
M2910224	Металлическая крышка	1
M2910225	Кольцо	1

M2910133

K000365
000 420 0782
000 420 2282

Ремкомплект суппорта



№ MARSHALL	Наименование	Кол-во в компл.
M2910224	Металлическая крышка	1
M2910225	Кольцо	1
M2910206	Пыльник (красный)	1
M2910207	Кольцо (белое)	1

M2910109

И328090061

Р/к направляющих суппорта



№ MARSHALL	Наименование	Кол-во в компл.
M2910203	Направляющая Ø 36/ 145 мм	1
M2910201	Направляющая Ø 32/80 мм	1
M2910204	Болт M16*1,5/150 мм	1
M2910211	Болт M16*1,5/80 мм	1
M2910179	Бронзовая втулка 36x40/82 мм	1
M2910206	Пыльник (красный)	1
M2910207	Кольцо (белое)	1
M2910105	Втулка 39 мм (короткий тип)	1
M2910208	Уплотнение (гофр.черн.)	1
M2910209	Зажим	1

M2910062

K000687
1603326

Р/к направляющей суппорта



№ MARSHALL	Наименование	Кол-во в компл.
M2910180	Направляющая Ø 36/114 мм	1
M2910205	Болт M16*1,5/85 мм	1
M2910179	Бронзовая втулка 36x40/82 мм	1
M2910206	Пыльник (красный)	1
M2910207	Кольцо (белое)	1
M2910224	Металлическая крышка	1
M2910225	Кольцо	1

M2910055

K000696
И310370066
002 420 0383

Втулка и направляющая



№ MARSHALL	Наименование	Кол-во в компл.
M2910201	Направляющая Ø 32/80 мм	1
M2910105	Втулка 39 мм (короткий тип)	1

M2910022

SB6...SB7...

Пыльник и кольцо суппорта



№ MARSHALL	Наименование	Кол-во в компл.
M2910206	Пыльник (красный)	1
M2910207	Кольцо (белое)	1

M2910108

09.801.06.34.0

P/к направляющих суппорта

**M2910104**

SB6...SB7...

№ MARSHALL	Наименование	Кол-во в компл.
M2910201	Направляющая Ø 32/80 мм	1
M2910211	Болт M16*1,5/80 мм	1
M2910105	Втулка 39 мм (короткий тип)	1

P/к направляющих суппорта

**M2910064**K031844K50
1756390
1906779

№ MARSHALL	Наименование	Кол-во в компл.
M2910180	Направляющая Ø 36/114 мм	1
M2910236	Направляющая Ø 32/ 84 мм	1
M2910205	Болт M16*1,5/85 мм	1
M2910211	Болт M16*1,5/80 мм	1
M2910179	Бронзовая втулка 36x40/82 мм	1
M2910107	Втулка Ø 39 мм	1
M2910206	Пыльник (красный)	1
M2910207	Кольцо (белое)	1
M2910237	Пыльник (черн.)	1
M2910238	Кольцо (красное)	1
M2910224	Металлическая крышка	1
M2910225	Кольцо	1
M2910239	Крышка Ø 40/ 36,5 мм	1
M2910223	Крышечка Ø 40/14,5 мм	1

Втулка 39 мм (короткий тип)

**M2910105**

SB6...SB7...

Втулка Ø 39 мм

P/к направляющих суппорта

**M2910106**K010813
81.50822.6033

№ MARSHALL	Наименование	Кол-во в компл.
M2910180	Направляющая Ø 36/114 мм	1
M2910232	Направляющая Ø 36/ 64 мм	1
M2910205	Болт M16*1,5/85 мм	1
M2910233	Болт M16*1,5/70 мм	1
M2910179	Бронзовая втулка 36x40/82 мм	1
M2910234	Втулка Ø 36* 40/20 мм	1
M2910206	Пыльник (красный)	2
M2910207	Кольцо (белое)	2
M2910235	Крышка Ø 40/ 24,5 мм	1
M2910224	Металлическая крышка	1
M2910225	Кольцо	1

Крышка и кольцо суппорта

**M2910107**

SB7...

M2910111I139769F0063
3 434 3806 00

№ MARSHALL	Наименование	Кол-во в компл.
M2910224	Металлическая крышка	1
M2910225	Кольцо	1

Ремкомплект суппорта

M2910042

K001301
81.50822.6025
1439494

№ MARSHALL	Наименование	Кол-во в компл.
M2910224	Металлическая крышка	6
M2910225	Кольцо	6
M2910208	Уплотнение (гофр.черн.)	6
M2910209	Зажим	6

Ремкомплект суппорта

M2910015

SB6...SB7...



№ MARSHALL	Наименование	Кол-во в компл.
M2910188	Пятак 74 мм	2
M2910178	Втулка Ø 16 x 18 / 10 мм	2
M2910206	Пыльник (красный)	1
M2910207	Кольцо (белое)	1
M2910208	Уплотнение (гофр.черн.)	1
M2910209	Зажим	1
M2910191	Втулка Ø 34 x 40 / 50 мм	1

Уплотнение и зажим суппорта

M2910113

II350470063
3 434 3803 00

№ MARSHALL	Наименование	Кол-во в компл.
M2910208	Уплотнение (гофр.черн.)	1
M2910209	Зажим	1

P/к возвратной пластины (20 мм)

M2910043

II19712004
II30679004
II197120061
K000129

Ремкомплект суппорта

M2910110

SB6...SB7...



№ MARSHALL	Наименование	Кол-во в компл.
M2910188	Пятак 74 мм	2
M2910189	Пыльник	2
M2910178	Втулка Ø 16 x 18 / 10 мм	2
M2910206	Пыльник (красный)	1
M2910207	Кольцо (белое)	1
M2910208	Уплотнение (гофр.черн.)	1
M2910209	Зажим	1
M2910179	Бронзовая втулка 36x40/82 мм	1
M2910191	Втулка Ø 34 x 40 / 50 мм	1
M2910224	Металлическая крышка	1
M2910225	Кольцо	1
M2910217	Колпачок Ø 38 мм	1
M2910212	Крышка болта	1

P/к возвратной пластины

M2910249

K000884

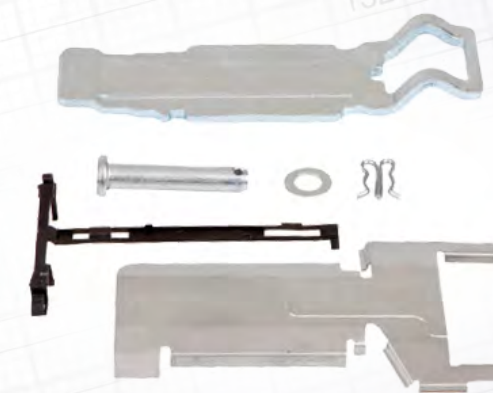

Р/к возвратной пластины

M2910112

SB7...



Р/к возвратной пластины

M2910253

SB6...



Р/к возвратной пластины

M2910250

K002311

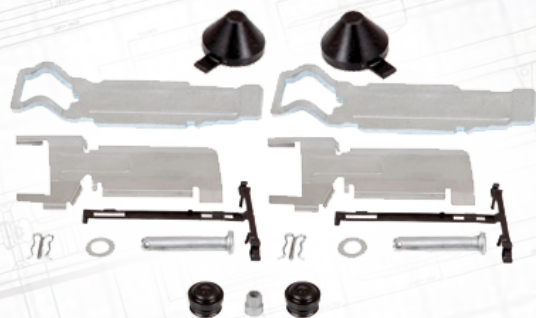

Р/к возвратной пластины

M2910254

SB6...

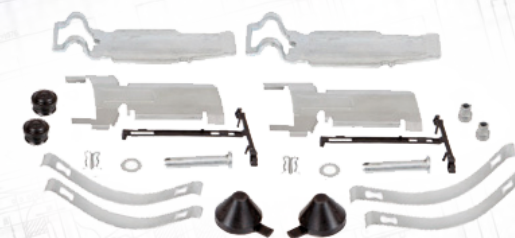

Р/к возвратной пластины 25 мм

M2910251

K000133
000 420 2582



Комплект защиты проводов

M2910255

SB6...SB7...



Р/к возвратной пластины

M2910252

SB6...



Ремкомплект суппорта

M2910020

SB6...SB7...



Комплект заглушек



№ MARSHALL	Наименование	Кол-во в компл.
M2910215	Заглушка	5

M2910114

SB7...

Пластиковая крышка суппорта (2 конт)



M2910046

SB6...SB7...

Комплект гаек



№ MARSHALL	Наименование	Кол-во в компл.
M2910218	Гайка	10

M2910039

Z001548

Пластиковая крышка суппорта (3 конт)



M2910063

SB6...SB7...

Ремкомплект суппорта



№ MARSHALL	Наименование	Кол-во в компл.
M2910217	Колпачок Ø 38 мм	10
M2910240	Заглушка	10
M2910218	Гайка	10

M2910019

K000945

81.50822.6024
8 531 7002 500

Пластиковая крышка суппорта (3 конт, тип MAN)



M2910256

SB6...SB7...

Пластиковая крышка суппорта (без датчика)



M2910047

SB6...SB7...

Пластиковая крышка суппорта без датчика



M2910141

SB6...SB7...

Пластиковая крышка суппорта (2 конт)

**M2910142**

SB6...SB7...

Уплотнение крышки суппорта

**M2910119**

SB6...SB7...

Пластиковая крышка суппорта (3 конт)

**M2910143**

SB6...SB7...

Механизм регулировки суппорта

**M2910028**

SB6...SB7...

Вал с шестерней (комплект 5 шт)

**M2910257**

SB6...SB7...

Винт резьбовой

**M2910007**

SB6...SB7...

Комплект заглушек

**M2910258**

SB6...SB7...

Вал механизма подвода

**M2910029**

SB6...SB7...

№ MARSHALL	Наименование	Кол-во в компл.
M2910120	Вал с шестерней (пластик)	5

№ MARSHALL	Наименование	Кол-во в компл.
M2910118	Заглушка	5

Вал механизма подвода

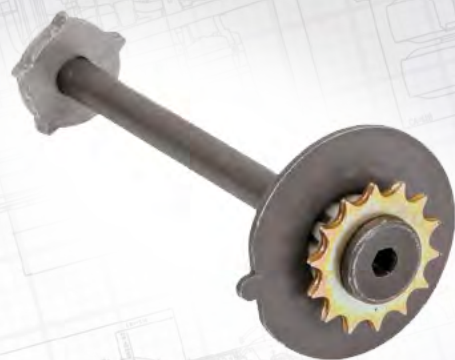

M2910160

SB6...SB7...

Цепь суппорта



M2910031

SB6...SB7...

Вал механизма подвода



M2910161

SB6...SB7...

P/к корпуса цилиндров суппорта



M2910115

SB6...SB7...

№ MARSHALL	Наименование	Кол-во в компл.
M2910025	Р/к корпуса цилиндров	1
M2910030	Пластина	1
M2910007	Винт резьбовой	2

Вал механизма подвода

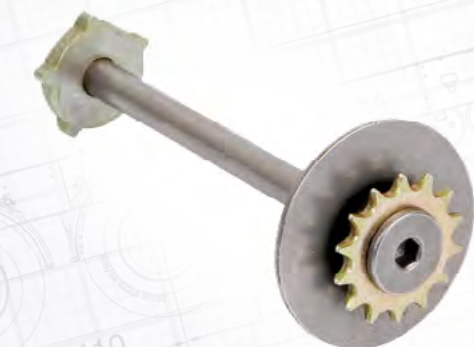

M2910162

SB6...SB7...

P/к корпуса цилиндров суппорта



M2910025

SB6...SB7...

№ MARSHALL	Наименование	Кол-во в компл.
M2910241	Корпус цилиндров	1
M2910242	Палец корпуса цилиндров	1
M2910243	Крепление	2
M2910244	Пружина	1

Шестерня



M2910165

SB6...SB7...

Ремкомплект суппорта

M2910116

SB6...SB7...



№ MARSHALL	Наименование	Кол-во в компл.
M2910030	Пластина	1
M2910242	Палец корпуса цилиндров	1
M2910243	Крепление	2

Пластина



M2910030

SB6...SB7...

Комплект подшипников суппорта

M2910037

SB6...SB7...



№ MARSHALL	Наименование	Кол-во в компл.
M2910202	Подшипник	2

Комплект подшипников суппорта

M2910038

SB6...SB7...

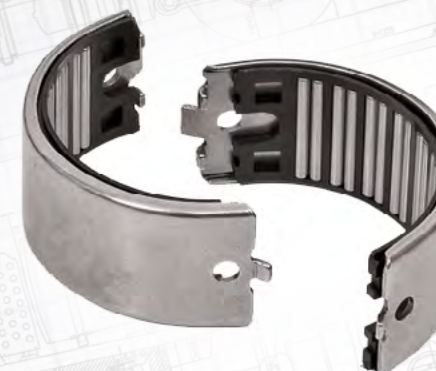

№ MARSHALL	Наименование	Кол-во в компл.
M2910245	Подшипник	2

Пятаки и пыльники 74 мм

M2910018

K000944
K010604

№ MARSHALL	Наименование	Кол-во в компл.
M2910188	Пятак 74 мм	2
M2910189	Пыльник	2
M2910178	Втулка Ø 16 x 18 / 10 мм	2

Ремкомплект суппорта

M2910121

SB6...



№ MARSHALL	Наименование	Кол-во в компл.
M2910018	Пятаки и пыльники 74 мм	1
M2910025	Р/к корпуса цилиндров	1
M2910034	Рычаг суппорта (0°)	1
M2910037	Комплект подшипников	1
M2910031	Цепь суппорта	1
M2910028	Механизм регулировки суппорта	1
M2910029	Вал механизма подвода	2
M2910007	Винт резьбовой	1

Пятаки суппорта 74 мм

M2910117

II179320065
II304130065
1390429

№ MARSHALL	Наименование	Кол-во в компл.
M2910188	Пятак 74 мм	2
M2910178	Втулка Ø 16 x 18 / 10 мм	2

Рычаг суппорта (0°)

M2910034

SB6...



Ремкомплект суппорта

M2910122

SB7...



№ MARSHALL	Наименование	Кол-во в компл.
M2910018	Пятаки и пыльники 74 мм	1
M2910025	Р/к корпуса цилиндров	1
M2910033	Рычаг суппорта (12°)	1
M2910037	Комплект подшипников	1
M2910031	Цепь суппорта	1
M2910028	Механизм регулировки суппорта	1
M2910029	Вал механизма подвода	1
M2910007	Винт резьбовой	2

Ремкомплект суппорта

M2910124

SB7...



№ MARSHALL	Наименование	Кол-во в компл.
M2910018	Пятаки и пыльники 74 мм	1
M2910025	Р/к корпуса цилиндров	1
M2910075	Рычаг суппорта (12°)	1
M2910037	Комплект подшипников	1
M2910031	Цепь суппорта	1
M2910028	Механизм регулировки суппорта	1
M2910029	Вал механизма подвода	1
M2910007	Винт резьбовой	2

Рычаг суппорта (12°)



M2910033

SB7...

Рычаг суппорта (12°)



M2910075

SB7...

Ремкомплект суппорта

M2910123

SB7...



№ MARSHALL	Наименование	Кол-во в компл.
M2910018	Пятаки и пыльники 74 мм	1
M2910025	Р/к корпуса цилиндров	1
M2910067	Рычаг суппорта (0°)	1
M2910037	Комплект подшипников	1
M2910031	Цепь суппорта	1
M2910028	Механизм регулировки суппорта	1
M2910029	Вал механизма подвода	1
M2910007	Винт резьбовой	2

Пластиковая крышка суппорта (без датчика)



M2910144

SB7...
Radial

Рычаг суппорта (0°)



M2910067

SB7...

Пластиковая крышка суппорта (2 конт)



M2910145

SB7...
Radial

Пластиковая крышка суппорта (3 конт)

**M2910146**SB7...
Radial

Вал с шестерней (комплект 5 шт)

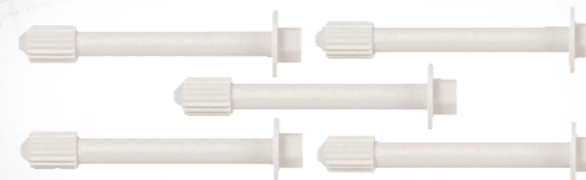
**M2910259**SB7...
Radial

№ MARSHALL	Наименование	Кол-во в компл.
M2910246	Вал с шестерней (пластик)	5

Пластиковая крышка суппорта (без датчика)

**M2910147**SB7...
Radial

Уплотнение крышки суппорта

**M2910260**SB7...
Radial

Пластиковая крышка суппорта (2 конт)

**M2910148**SB7...
Radial

Р/к суппорта (полный комплект)

**M2910127**SB7...
Radial

№ MARSHALL	Наименование	Кол-во в компл.
M2910018	Пятаки и пыльники 74 мм	1
M2910025	Р/к корпуса цилиндров	1
M2910071	Рычаг (радиальный тип)	1
M2910037	Комплект подшипников	1
M2910031	Цепь суппорта	1
M2910028	Механизм регулировки суппорта	1
M2910029	Вал механизма подвода	1
M2910007	Винт резьбовой	2

Пластиковая крышка суппорта (3 конт)

**M2910149**SB7...
Radial

Рычаг (радиальный тип)

**M2910071**SB7...
Radial



SN6...SN7...SK7

Пятак и пыльник суппорта 69 мм

M2910140

SN6... SN7... SK7...



№ MARSHALL	Наименование	Кол-во в компл.
M2910261	Пятак 69 мм	1
M2910187	Пыльник	1
M2910178	Втулка Ø 16 x 18 / 10 мм	1

Р/к направляющих и возвратной пластины

M2910248

K003800



№ MARSHALL	Наименование	Кол-во в компл.
M2910180	Направляющая Ø 36/114 мм	1
M2910201	Направляющая Ø 32/80 мм	1
M2910205	Болт M16*1,5/85 мм	1
M2910211	Болт M16*1,5/80 мм	1
M2910212	Крышка болта	1
M2910207	Кольцо (белое)	1
M2910223	Крышечка Ø 40/14,5 мм	1
M2910043	Р/к возвратной пластины (20 мм)	1
M2910218	Гайка	1
M2910217	Колпачок Ø 38 мм	1

Р/к направляющих суппорта

M2910247

K067417K50
3 434 3820 00



№ MARSHALL	Наименование	Кол-во в компл.
M2910180	Направляющая Ø 36/114 мм	1
M2910201	Направляющая Ø 32/80 мм	1
M2910205	Болт M16*1,5/85 мм	1
M2910211	Болт M16*1,5/80 мм	1
M2910179	Бронзовая втулка 36x40/82 мм	1
M2910097	Втулка 39 мм (длинный тип)	1
M2910222	Стопорное кольцо	1
M2910212	Крышка болта	1
M2910206	Пыльник (красный)	1
M2910207	Кольцо (белое)	1
M2910223	Крышечка Ø 40/14,5 мм	1
M2910224	Металлическая крышка	1
M2910225	Кольцо	1

Комплект крышек

M2910128

SN6... SN7... SK7...



№ MARSHALL	Наименование	Кол-во в компл.
M2910223	Крышечка Ø 40/14,5 мм	5

Р/к направляющих суппорта

M2910053

K000472



№ MARSHALL	Наименование	Кол-во в компл.
M2910180	Направляющая Ø 36/114 мм	1
M2910201	Направляющая Ø 32/80 мм	1
M2910205	Болт M16*1,5/85 мм	1
M2910211	Болт M16*1,5/80 мм	1
M2910179	Бронзовая втулка 36x40/82 мм	1
M2910097	Втулка 39 мм (длинный тип)	1
M2910212	Крышка болта	1
M2910206	Пыльник (красный)	1
M2910207	Кольцо (белое)	1
M2910223	Крышечка Ø 40/14,5 мм	1

Р/к направляющих суппорта

M2910051

K001915
K001925
K048389K50



№ MARSHALL	Наименование	Кол-во в компл.
M2910180	Направляющая Ø 36/114 мм	1
M2910201	Направляющая Ø 32/80 мм	1
M2910205	Болт M16*1,5/85 мм	1
M2910211	Болт M16*1,5/80 мм	1
M2910179	Бронзовая втулка 36x40/82 мм	1
M2910105	Втулка 39 мм (короткий тип)	1
M2910206	Пыльник (красный)	1
M2910207	Кольцо (белое)	1
M2910223	Крышечка Ø 40/14,5 мм	1

Комплект крышек



M2910129

SN6... SN7...

№ MARSHALL	Наименование	Кол-во в компл.
M2910213	Крышечка Ø 40/11 мм	5

Р/к направляющих суппорта



M2910057

K004100
K004168
K010766

№ MARSHALL	Наименование	Кол-во в компл.
M2910180	Направляющая Ø 36/114 мм	1
M2910232	Направляющая Ø 36/ 64 мм	1
M2910205	Болт M16*1,5/85 мм	1
M2910233	Болт M16*1,5/70 мм	1
M2910179	Бронзовая втулка 36x40/82 мм	1
M2910234	Втулка Ø 36* 40/20 мм	1
M2910206	Пыльник (красный)	2
M2910207	Кольцо (белое)	2
M2910235	Крышка Ø 40/ 24,5 мм	1
M2910223	Крышечка Ø 40/14,5 мм	1

Р/к направляющих суппорта



M2910133

K000365
000 420 0782
000 420 2282

№ MARSHALL	Наименование	Кол-во в компл.
M2910180	Направляющая Ø 36/114 мм	1
M2910201	Направляющая Ø 32/80 мм	1
M2910190	Направляющая Ø 34/ 80 мм	1
M2910205	Болт M16*1,5/85 мм	2
M2910211	Болт M16*1,5/80 мм	1
M2910179	Бронзовая втулка 36x40/82 мм	1
M2910191	Втулка Ø 34 x 40 / 50 мм	1
M2910105	Втулка 39 мм (короткий тип)	1
M2910206	Пыльник (красный)	1
M2910207	Кольцо (белое)	1
M2910213	Крышечка Ø 40/11 мм	1
M2910224	Металлическая крышка	1
M2910225	Кольцо	1

Р/к направляющей суппорта



M2910134

SN6... SN7... SK7...

№ MARSHALL	Наименование	Кол-во в компл.
M2910232	Направляющая Ø 36/ 64 мм	1
M2910233	Болт M16*1,5/70 мм	1
M2910234	Втулка Ø 36* 40/20 мм	1
M2910206	Пыльник (красный)	1
M2910207	Кольцо (белое)	1
M2910235	Крышка Ø 40/ 24,5 мм	1

Р/к направляющих и возвратной пластины



M2910135

K013007

№ MARSHALL	Наименование	Кол-во в компл.
M2910180	Направляющая Ø 36/114 мм	1
M2910232	Направляющая Ø 36/ 64 мм	1
M2910205	Болт M16*1,5/85 мм	1
M2910233	Болт M16*1,5/70 мм	1
M2910207	Кольцо (белое)	2
M2910235	Крышка Ø 40/ 24,5 мм	1
M2910223	Крышечка Ø 40/14,5 мм	1
M2910251	Р/к возвратной пластины 25 мм	1
M2910218	Гайка	1
M2910217	Колпачок Ø 38 мм	1

Комплект крышек



M2910136

SK7

№ MARSHALL	Наименование	Кол-во в компл.
M2910235	Крышка Ø 40/ 24,5 мм	5

Р/к направляющих суппорта

M2910064

K031844K50
1756390
1906779



№ MARSHALL	Наименование	Кол-во в компл.
M2910180	Направляющая Ø 36/114 мм	1
M2910236	Направляющая Ø 32/ 84 мм	1
M2910205	Болт M16*1,5/85 мм	1
M2910211	Болт M16*1,5/80 мм	1
M2910179	Бронзовая втулка 36x40/82 мм	1
M2910107	Втулка Ø 39 мм	1
M2910206	Пыльник (красный)	1
M2910207	Кольцо (белое)	1
M2910237	Пыльник (черн.)	1
M2910238	Кольцо (красное)	1
M2910224	Металлическая крышка	1
M2910225	Кольцо	1
M2910239	Крышка Ø 40/ 36,5 мм	1
M2910223	Крышечка Ø 40/14,5 мм	1

Втулка Ø 39 мм



Р/к направляющих суппорта

M2910107

SB7...

Ремкомплект суппорта

M2910137

SN6... SN7...



№ MARSHALL	Наименование	Кол-во в компл.
M2910261	Пятак 69 мм	2
M2910187	Пыльник	2
M2910178	Втулка Ø 16 x 18 / 10 мм	2
M2910206	Пыльник (красный)	1
M2910207	Кольцо (белое)	1
M2910208	Уплотнение (гофр.черн.)	1
M2910209	Зажим	1
M2910179	Бронзовая втулка 36x40/82 мм	1
M2910191	Втулка Ø 34 x 40 / 50 мм	1
M2910224	Металлическая крышка	1
M2910225	Кольцо	1
M2910217	Колпачок Ø 38 мм	1
M2910212	Крышка болта	1

Ремкомплект суппорта

M2910016

SN6... SN7...



№ MARSHALL	Наименование	Кол-во в компл.
M2910261	Пятак 69 мм	2
M2910178	Втулка Ø 16 x 18 / 10 мм	2
M2910206	Пыльник (красный)	1
M2910207	Кольцо (белое)	1
M2910208	Уплотнение (гофр.черн.)	1
M2910209	Зажим	1
M2910191	Втулка Ø 34 x 40 / 50 мм	1

Р/к возвратной пластины (20 мм)

M2910043

II19712004
II30679004
II197120061
K000129



№ MARSHALL	Наименование	Кол-во в компл.
M2910180	Направляющая Ø 36/114 мм	1
M2910262	Направляющая Ø 32/ 88 мм	1
M2910205	Болт M16*1,5/85 мм	1
M2910211	Болт M16*1,5/80 мм	1
M2910179	Бронзовая втулка 36x40/82 мм	1
M2910097	Втулка 39 мм (длинный тип)	1
M2910206	Пыльник (красный)	1
M2910207	Кольцо (белое)	1
M2910223	Крышечка Ø 40/14,5 мм	1



Р/к возвратной пластины

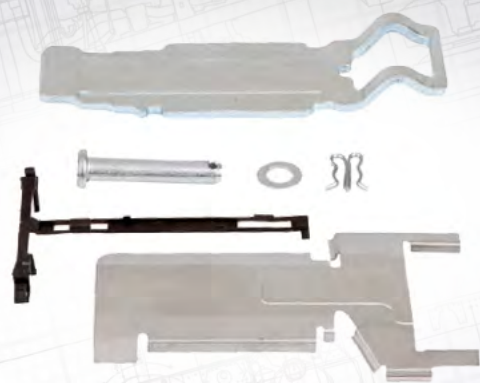

M2910249

K000884

Р/к возвратной пластины



M2910252

SN6...SK7...

Р/к возвратной пластины



M2910112

SN7...

Р/к возвратной пластины



M2910253

SN6...SK7...

Р/к возвратной пластины

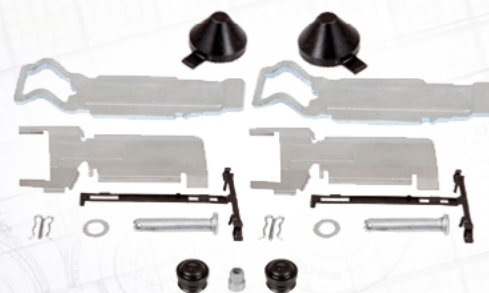

M2910250

K002311

Р/к возвратной пластины

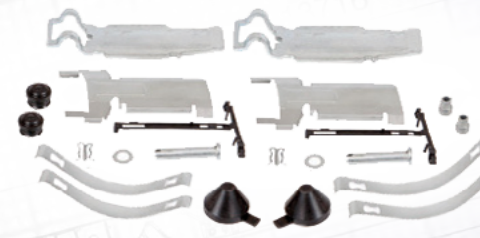

M2910254

SN6...SK7...

Р/к возвратной пластины 25 мм



M2910251

K000133
000 420 2582

Комплект защиты проводов



M2910255

SN6... SN7... SK7...

Ремкомплект суппорта



M2910020

SN6... SN7... SK7...

Пластиковая крышка суппорта
(без датчика)



M2910047

SN6... SN7... SK7...

Комплект заглушек



M2910166

SN6... SN7... SK7...

Пластиковая крышка суппорта (2 конт)



M2910046

SN6... SN7... SK7...

Комплект колпачков 38 мм и гаек



M2910040

81.50822-6021
000 423 4687
K000029

Пластиковая крышка суппорта (3 конт)



M2910063

SN6... SN7... SK7...

Комплект колпаков (35 мм) и гаек



M2910041

«K003902
000 420 3248»

Пластиковая крышка суппорта
(3 конт, тип MAN)



M2910256

SN6... SN7... SK7...

Пластиковая крышка суппорта без датчика



M2910141

SN6... SN7... SK7...

Комплект заглушек



M2910258

SN6... SN7... SK7...

№ MARSHALL	Наименование	Кол-во в компл.
M2910118	Заглушка	5

Пластиковая крышка суппорта (2 конт)



M2910142

SN6... SN7... SK7...

Уплотнение крышки суппорта



M2910119

SN6... SN7... SK7...

Пластиковая крышка суппорта (3 конт)



M2910143

SN6... SN7... SK7...

Механизм регулировки суппорта



M2910028

SN6... SN7... SK7...

Вал с шестерней (комплект 5 шт)



M2910257

SN6... SN7... SK7...

Винт резьбовой



M2910007

SN6... SN7... SK7...

№ MARSHALL	Наименование	Кол-во в компл.
M2910120	Вал с шестерней (пластик)	5

Вал механизма подвода



M2910029

SN6... SN7... SK7...

Вал механизма подвода

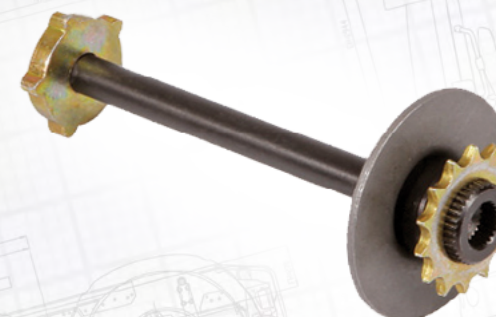

M2910163

SN6... SN7... SK7...

Вал механизма подвода

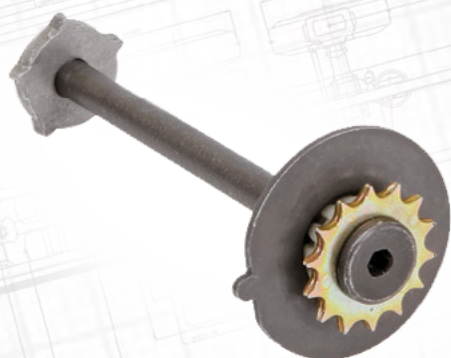

M2910160

SN6... SN7... SK7...

Шестерня суппорта



M2910165

SN6... SN7... SK7...

Вал механизма подвода



M2910162

SN6... SN7... SK7...

Цепь суппорта



M2910031

SN6... SN7... SK7...

Вал механизма подвода



M2910161

SN6... SN7... SK7...

Р/к корпуса цилиндров суппорта



M2910138

SN6... SN7...

№ MARSHALL	Наименование	Кол-во в компл.
M2910026	Р/к корпуса цилиндров	1
M2910030	Пластина	1
M2910007	Винт резьбовой	2

Р/к корпуса цилиндров

M2910026

SN6... SN7...



№ MARSHALL	Наименование	Кол-во в компл.
M2910263	Корпус цилиндров	1
M2910242	Палец корпуса цилиндров	1
M2910243	Крепление	2
M2910244	Пружина	1

Р/к корпуса цилиндров суппорта

M2910027

SN7... SK7...



№ MARSHALL	Наименование	Кол-во в компл.
M2910264	Корпус цилиндров	1
M2910244	Пружина	1

Комплект заглушек

M2910266

SN6... SN7... SK7...



№ MARSHALL	Наименование	Кол-во в компл.
M2910175	Заглушка Ø 42 мм	5

Крышка суппорта с болтами

M2910045

SN6... SN7... SK7...



Комплект заглушек

M2910267

SN6... SN7... SK7...



№ MARSHALL	Наименование	Кол-во в компл.
M2910176	Заглушка Ø 45 мм	5

Крышка суппорта с болтами

M2910065

SN6... SN7... SK7...



Р/к корпуса цилиндров суппорта

M2910167

SN7... SK7...



№ MARSHALL	Наименование	Кол-во в компл.
M2910027	Р/к корпуса цилиндров суппорта	1
M2910007	Винт резьбовой	2

Пятаки и пыльники 69 мм

M2910017

K001300
K010603
K000366



№ MARSHALL	Наименование	Кол-во в компл.
M2910261	Пятак 69 мм	2
M2910187	Пыльник	2
M2910178	Втулка Ø 16 x 18 / 10 мм	2

Комплект подшипников



M2910037

SB6...SB7...

№ MARSHALL	Наименование	Кол-во в компл.
M2910202	Подшипник	2

Рычаг суппорта (0°)



M2910151

SN6...

Пятаки суппорта 69 мм



M2910139

SN6... SN7... SK7...

№ MARSHALL	Наименование	Кол-во в компл.
M2910261	Пятак 69 мм	2
M2910178	Втулка Ø 16 x 18 / 10 мм	2

Р/к суппорта (полный комплект)



M2910155

SN6...

Комплект подшипников

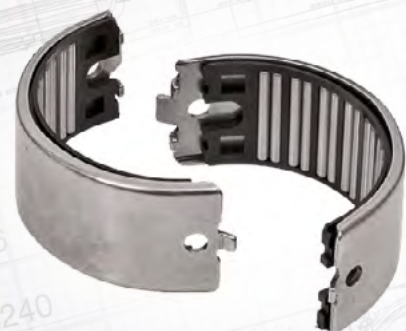

M2910038

SN6... SN7... SK7...

№ MARSHALL	Наименование	Кол-во в компл.
M2910245	Подшипник	2

Рычаг суппорта



M2910156

SN6...

Р/к суппорта (полный комплект)



M2910150

SN6...

№ MARSHALL	Наименование	Кол-во в компл.
M2910017	Пятаки и пыльники 69 мм	1
M2910026	Р/к корпуса цилиндров	1
M2910151	Рычаг суппорта (0°)	1
M2910038	Комплект подшипников	1
M2910031	Цепь суппорта	1
M2910028	Механизм регулировки суппорта	1
M2910029	Вал механизма подвода	1
M2910007	Винт резьбовой	2

Р/к суппорта (полный комплект)



M2910152

SN7...SK7...

№ MARSHALL	Наименование	Кол-во в компл.
M2910017	Пятаки и пыльники 69 мм	1
M2910026	Р/к корпуса цилиндров	1
M2910032	Рычаг суппорта (0°)	1
M2910038	Комплект подшипников	1
M2910031	Цепь суппорта	1
M2910028	Механизм регулировки суппорта	1
M2910029	Вал механизма подвода	1
M2910007	Винт резьбовой	2

Рычаг суппорта (0°)



M2910032

SN7...SK7...

Рычаг суппорта (12°)



M2910068

SN7...SK7...

Р/к суппорта (полный комплект)

M2910157

SN7...SK7...

Р/к суппорта (полный комплект)

M2910154

SK7...



№ MARSHALL	Наименование	Кол-во в компл.
M2910017	Пятаки и пыльники 69 мм	1
M2910027	Р/к корпуса цилиндров суппорта	1
M2910158	Рычаг суппорта	1
M2910038	Комплект подшипников	1
M2910031	Цепь суппорта	1
M2910028	Механизм регулировки суппорта	1
M2910029	Вал механизма подвода	1
M2910007	Винт резьбовой	2



№ MARSHALL	Наименование	Кол-во в компл.
M2910017	Пятаки и пыльники 69 мм	1
M2910027	Р/к корпуса цилиндров суппорта	1
M2910036	Рычаг суппорта	1
M2910038	Комплект подшипников	1
M2910031	Цепь суппорта	1
M2910028	Механизм регулировки суппорта	1
M2910029	Вал механизма подвода	1
M2910007	Винт резьбовой	2

Рычаг суппорта

M2910158

SN7...SK7...

Рычаг суппорта

M2910036

SK7...



Р/к суппорта (полный комплект)

M2910153

SN7...SK7...



№ MARSHALL	Наименование	Кол-во в компл.
M2910017	Пятаки и пыльники 69 мм	1
M2910026	Р/к корпуса цилиндров	1
M2910068	Рычаг суппорта (12°)	1
M2910038	Комплект подшипников	1
M2910031	Цепь суппорта	1
M2910028	Механизм регулировки суппорта	1
M2910029	Вал механизма подвода	1
M2910007	Винт резьбовой	2

A collection of mechanical parts is displayed on a dark grey surface. In the foreground, a silver shaft with a gear-like end and a nut is prominent. To its right is a stack of orange rings. In the background, a brass tube and other components are visible. A semi-transparent white bar with red text is overlaid on the image.

SL7...SM7...

P/к направляющих суппорта

M2910051

K001915
K001925
K048389K50

№ MARSHALL	Наименование	Кол-во в компл.
M2910180	Направляющая Ø 36/114 мм	1
M2910201	Направляющая Ø 32/80 мм	1
M2910205	Болт M16*1,5/85 мм	1
M2910211	Болт M16*1,5/80 мм	1
M2910179	Бронзовая втулка 36x40/82 мм	1
M2910105	Втулка 39 мм (короткий тип)	1
M2910206	Пыльник (красный)	1
M2910207	Кольцо (белое)	1
M2910223	Крышечка Ø 40/14,5 мм	1

Комплект заглушек

M2910166

SL7...SM7...



Комплект колпачков 38 мм и гаек

M2910040

81.50822-6021
000 423 4687
K000029

№ MARSHALL	Наименование	Кол-во в компл.
M2910217	Колпачок Ø 38 мм	10
M2910218	Гайка	10

P/к направляющих и возвратной пластины

M2910159

K012912



№ MARSHALL	Наименование	Кол-во в компл.
M2910180	Направляющая Ø 36/114 мм	1
M2910201	Направляющая Ø 32/80 мм	1
M2910205	Болт M16*1,5/85 мм	1
M2910211	Болт M16*1,5/80 мм	1
M2910207	Кольцо (белое)	1
M2910223	Крышечка Ø 40/14,5 мм	1
M2910251	P/к возвратной пластины 25 мм	1
M2910218	Гайка	1
M2910217	Колпачок Ø 38 мм	1

Пластиковая крышка суппорта (без датчика)

M2910047

SL7...SM7...



Комплект крышек

M2910128

SL7...SM7...



№ MARSHALL	Наименование	Кол-во в компл.
M2910223	Крышечка Ø 40/14,5 мм	5

Пластиковая крышка суппорта (2 конт)

M2910046

SL7...SM7...



Пластиковая крышка суппорта (3 конт)



M2910063

SL7...SM7...

Вал механизма подвода

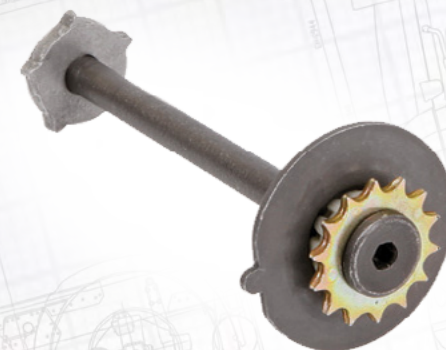

M2910160

SL7...SM7...

Пластиковая крышка суппорта
(3 конт, тип MAN)



M2910256

SL7...SM7...

Вал механизма подвода

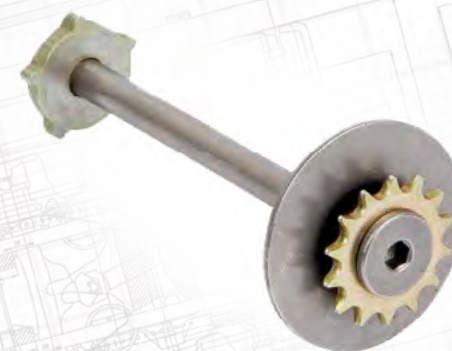

M2910162

SL7...SM7...

Механизм регулировки суппорта



M2910028

SL7...SM7...

Вал механизма подвода



M2910161

SL7...SM7...

Резьбовой болт



M2910164

SL7...SM7...

Вал механизма подвода

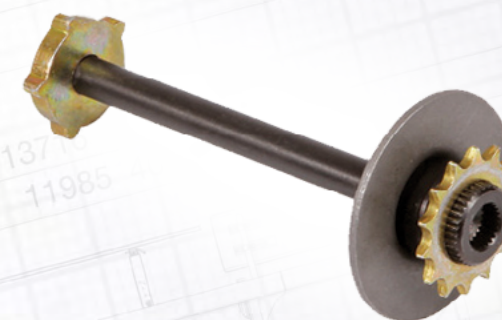

M2910163

SL7...SM7...

Шестерня суппорта



M2910165

SL7...SM7...

Р/к возвратной пластины 25 мм



M2910251

K000133
000 420 2582

Цепь суппорта



M2910031

SL7...SM7...

Крышка суппорта с болтами



M2910065

SL7...SM7...

Р/к корпуса цилиндров суппорта



M2910268

SL7...SM7...

№ MARSHALL	Наименование	Кол-во в компл.
M2910027	Р/к корпуса цилиндров суппорта	1
M2910164	Резьбовой болт	2

Пятаки и пыльники 69 мм



M2910168

K046523K50
000 423 0316

Р/к корпуса цилиндров суппорта



M2910027

SL7...SM7...

№ MARSHALL	Наименование	Кол-во в компл.
M2910264	Корпус цилиндров	1
M2910244	Пружина	1

№ MARSHALL	Наименование	Кол-во в компл.
M2910269	Пятак 69 мм	2
M2910187	Пыльник	2
M2910270	Втулка Ø 15 x 17 / 8 мм	2

Пятаки суппорта 69 мм

M2910169

SL7...SM7...



№ MARSHALL	Наименование	Кол-во в компл.
M2910269	Пятак 69 мм	2
M2910270	Втулка Ø 15 x 17 / 8 мм	2

Р/к суппорта (полный комплект)

M2910173

SL7...SM7...



№ MARSHALL	Наименование	Кол-во в компл.
M2910168	Пятаки и пыльники 69 мм	1
M2910027	Р/к корпуса цилиндров суппорта	1
M2910174	Рычаг суппорта	1
M2910171	Комплект подшипников	1
M2910031	Цепь суппорта	1
M2910028	Механизм регулировки суппорта	1
M2910163	Вал механизма подвода	1
M2910164	Резьбовой болт	2

Пятак и пыльник суппорта 69 мм

M2910170

SL7...SM7...



№ MARSHALL	Наименование	Кол-во в компл.
M2910269	Пятак 69 мм	1
M2910187	Пыльник	1
M2910270	Втулка Ø 15 x 17 / 8 мм	1

Рычаг суппорта

M2910174

SL7...SM7...

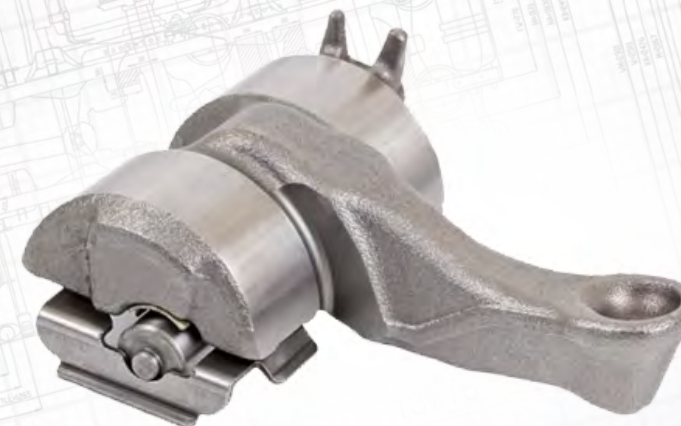

Комплект подшипников

M2910171

SL7...SM7...



№ MARSHALL	Наименование	Кол-во в компл.
M2910271	Подшипник	2

A close-up photograph showing a cylindrical metal cup being heated and bent by a heat gun. The cup is positioned over a metal lid that is lying on its side on a light-colored surface. The heat gun's nozzle is directed at the cup, causing it to warp. The word "BENDIX" is printed in a bold, red, sans-serif font across the middle of the cup. The background is a plain, light-colored surface, and the lighting is soft, highlighting the metallic textures and the deformation of the cup.

BENDIX

Р/к направляющей суппорта

M2910285

381.391
93161189

№ MARSHALL	Наименование	Кол-во в компл.
M2910272	Направляющая Ø 45 / 150 мм	1
M2910273	Направляющая Ø 24 / 92 мм	1
M2910274	Болт M22 x 1.5 / 175 мм	1
M2910275	Болт M16 x 1.5 / 124 мм	1
M2910276	Втулка Ø 50 x 45 / 40 мм	2
M2910277	Втулка Ø 38 x 24 / 55 мм	1

Пыльники и кольца суппорта

M2970001

381.413
93161192

№ MARSHALL	Наименование	Кол-во в компл.
M2910278	Пыльник (красн.)	1
M2910279	Пыльник (черн.большой)	2
M2910280	Пыльник (черн.мал.)	2
M2910281	Кольцо (больш.)	2
M2910282	Кольцо (мал.)	2
M2910283	Шайба	1
M2910284	Пластиковая шайба	1

MERITOR

ELSA 1

ELSA 2

ELSA 195/225

D3

DUCO

DX 195/225

LISA



ELSA 1

Р/к направляющих суппорта

M2920050

МСК1102
ST1157



№ MARSHALL	Наименование	Кол-во в компл.
M2920212	Направляющая Ø 35 / 135 мм	1
M2920213	Направляющая Ø 35 / 73 мм	1
M2920214	Болт M20 x 1.5 / 150 мм	1
M2920215	Болт M20 x 1.5 / 90 мм	1
M2920216	Овальная втулка Ø 35-37 x 40 / 33 мм	1
M2920217	Втулка Ø 35 x 39 / 30 мм	2
M2920218	Кольцо Ø 36-37 x 39 / 15 мм	1
M2920219	Кольцо Ø 37 x 40 / 15 мм	1
M2920220	Кольцо Ø 37 x 48 / 14 мм	2
M2920221	Крышечка Ø 45 / 28 мм	2
M2920222	Пыльник	2

Пыльники суппорта

M2920052

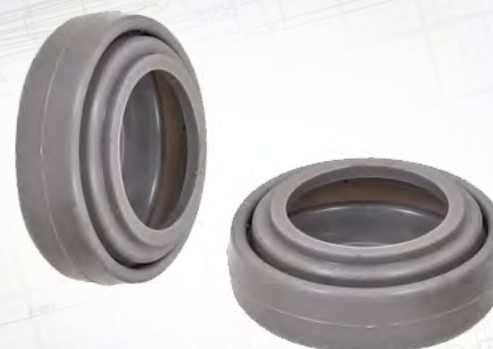

№ MARSHALL	Наименование	Кол-во в компл.
M2920222	Пыльник	2

Р/к суппорта

M2920158

Пыльники суппорта

M2920045

ST1156
81.50802.6016



№ MARSHALL	Наименование	Кол-во в компл.
M2920223	Пыльник	2



№ MARSHALL	Наименование	Кол-во в компл.
M2920224	Направляющая Ø 28.5 / 110 мм с болтом	1
M2920212	Направляющая Ø 35 / 135 мм	1
M2920214	Болт M20 x 1.5 / 150 мм	1
M2920225	Втулка Ø 28.5 x 40 / 27 мм	1
M2920217	Втулка Ø 35 x 39 / 30 мм	2
M2920226	Кольцо Ø 30 x 40 / 19 мм	1
M2920218	Кольцо Ø 36-37 x 39 / 15 мм	1
M2920221	Крышечка Ø 45 / 28 мм	2
M2920222	Пыльник	2
M2920223	Пыльник	2

Р/к направляющих суппорта

M2920157



№ MARSHALL	Наименование	Кол-во в компл.
M2920212	Направляющая Ø 35 / 135 мм	1
M2920213	Направляющая Ø 35 / 73 мм	1
M2920214	Болт M20 x 1.5 / 150 мм	1
M2920215	Болт M20 x 1.5 / 90 мм	1
M2920216	Овальная втулка Ø 35-37 x 40 / 33 мм	1
M2920217	Втулка Ø 35 x 39 / 30 мм	2
M2920218	Кольцо Ø 36-37 x 39 / 15 мм	1
M2920219	Кольцо Ø 37 x 40 / 15 мм	1
M2920220	Кольцо Ø 37 x 48 / 14 мм	2
M2920221	Крышечка Ø 45 / 28 мм	2
M2920222	Пыльник	2
M2920223	Пыльник	2

Комплект втулок

M2920159



№ MARSHALL	Наименование	Кол-во в компл.
M2920217	Втулка Ø 35 x 39 / 30 мм	10

Р/к направляющей суппорта



№ MARSHALL	Наименование	Кол-во в компл.
M2920224	Направляющая Ø 28.5 / 110 мм с болтом	1
M2920212	Направляющая Ø 35 / 135 мм	1
M2920214	Болт M20 x 1.5 / 150 мм	1
M2920225	Втулка Ø 28.5 x 40 / 27 мм	1
M2920217	Втулка Ø 35 x 39 / 30 мм	2
M2920226	Кольцо Ø 30 x 40 / 19 мм	1
M2920218	Кольцо Ø 36-37 x 39 / 15 мм	1
M2920221	Крышечка Ø 45 / 28 мм	2
M2920222	Пыльник	2

M2920051

МСК1103
81.50802.6022

Комплект крышек



№ MARSHALL	Наименование	Кол-во в компл.
M2920227	Крышка	2

M2920064

Уплотнение

M2920066

Зубчатый механизм (левый)



M2920192

68322562
3092280

Зубчатый механизм (правый)



M2920193

68322563
3092281

Уплотнение

M2920065

Стопорная пластина

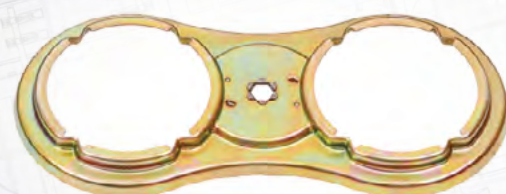

M2920012

68321678

Уплотнение

M2920067

Шестерня 35 мм (левая)



M2920002

Шестерня 37,5 мм (левая)



M2920004

Шестерня 35 мм (правая)



M2920001

Шестерня 37,5 мм (правая)



M2920003

Р/к шестерни 35 мм (левый)



M2920160

Р/к шестерни 37,5 мм (левый)



M2920162

№ MARSHALL	Наименование	Кол-во в компл.
M2920005	Промежуточная шестерня 35 мм	1
M2920002	Шестерня 35 мм (левая)	2
M2920227	Крышка	2

№ MARSHALL	Наименование	Кол-во в компл.
M2920006	Промежуточная шестерня 37,5 мм	1
M2920004	Шестерня 37,5 мм (левая)	2
M2920227	Крышка	2

Р/к шестерни 35 мм (правый)



M2920161

Р/к шестерни 37,5 мм (правый)



M2920163

№ MARSHALL	Наименование	Кол-во в компл.
M2920005	Промежуточная шестерня 35 мм	1
M2920001	Шестерня 35 мм (правая)	2
M2920227	Крышка	2

№ MARSHALL	Наименование	Кол-во в компл.
M2920006	Промежуточная шестерня 37,5 мм	1
M2920003	Шестерня 37,5 мм (правая)	2
M2920227	Крышка	2

Механизм регулировки



M2920009

Р/к возвратной пружины (правый)



M2920167

№ MARSHALL	Наименование	Кол-во в компл.
M2920010	Пружина (правая)	1
M2920228	Держатель пружины	1
M2920229	Палец	1
M2920230	Скоба	1

Соединительная муфта (левая)



M2920008

Р/к суппорта левый (муфта и скоба)



M2920236

№ MARSHALL	Наименование	Кол-во в компл.
M2920231	Соединительная муфта (левая)	1
M2920232	Скоба	1

Соединительная муфта (правая)



M2920007

Р/к суппорта правый (муфта и скоба)



M2920237

№ MARSHALL	Наименование	Кол-во в компл.
M2920233	Соединительная муфта (правая)	1
M2920232	Скоба	1

Р/к возвратной пружины (левый)



M2920166

№ MARSHALL	Наименование	Кол-во в компл.
M2920011	Пружина (левая)	1
M2920228	Держатель пружины	1
M2920229	Палец	1
M2920230	Скоба	1

Р/к рычага суппорта левый



M2920164

Комплект подшипников



M2920038

№ MARSHALL	Наименование	Кол-во в компл.
M2920235	Подшипник	2

Р/к рычага суппорта правый



M2920165

Р/к суппорта (полный комплект) левый

M2920168



Ремкомплект подшипников



M2920039

SJ4112
3092329

№ MARSHALL	Наименование	Кол-во в компл.
M2920038	Комплект подшипников	1
M2920234	Палец	2
M2920126	Крепление	2

№ MARSHALL	Наименование	Кол-во в компл.
M2920158	Р/к суппорта	1
M2920192	Зубчатый механизм (левый)	1
M2920012	Стопорная пластина	1
M2920009	Механизм регулировки	1
M2920160	Р/к шестерни 35 мм (левый)	1
M2920008	Соединительная муфта (левая)	1

№ MARSHALL	Наименование	Кол-во в компл.
M2920166	Р/к возвратной пружины (левый)	1
M2920164	Р/к рычага суппорта левый	1
M2920038	Комплект подшипников	1
M2920065	Уплотнение	1

Р/к суппорта (полный комплект) правый

M2920169



№ MARSHALL	Наименование	Кол-во в компл.
M2920158	Р/к суппорта	1
M2920193	Зубчатый механизм (правый)	1
M2920012	Стопорная пластина	1
M2920009	Механизм регулировки	1
M2920161	Р/к шестерни 35 мм (правый)	1
M2920007	Соединительная муфта (правая)	1

Р/к суппорта (полный комплект) правый

M2920171



№ MARSHALL	Наименование	Кол-во в компл.
M2920158	Р/к суппорта	1
M2920012	Стопорная пластина	1
M2920009	Механизм регулировки	1
M2920163	Р/к шестерни 37,5 мм (правый)	1
M2920007	Соединительная муфта (правая)	1

№ MARSHALL	Наименование	Кол-во в компл.
M2920167	Р/к возвратной пружины (правый)	1
M2920165	Р/к рычага суппорта правый	1
M2920038	Комплект подшипников	1
M2920066	Уплотнение	1

Р/к суппорта (полный комплект) левый

M2920170



№ MARSHALL	Наименование	Кол-во в компл.
M2920158	Р/к суппорта	1
M2920012	Стопорная пластина	1
M2920009	Механизм регулировки	1
M2920162	Р/к шестерни 37,5 мм (левый)	1
M2920008	Соединительная муфта (левая)	1

№ MARSHALL	Наименование	Кол-во в компл.
M2920166	Р/к возвратной пружины (левый)	1
M2920164	Р/к рычага суппорта левый	1
M2920038	Комплект подшипников	1
M2920066	Уплотнение	1



ELSA 2

Ремкомплект суппорта

M2920072

МСК1244
5001 858 718
5001 860 792



№ MARSHALL	Наименование	Кол-во в компл.
M2920238	Болт М16 х 1.5 / 40 мм	4
M2920239	Крышка Ø 45 / 28 мм	2
M2920082	Резиновый колпак	1
M2920143	Заглушка	1
M2920240	Пыльник	2
M2920241	Пыльник	2
M2920242	Кольцо	2

Комплект заглушек

M2920273

68323746PK10

№ MARSHALL	Наименование	Кол-во в компл.
M2920143	Заглушка	10



Заглушка суппорта

M2920142

Ремкомплект суппорта

M2920144

МСК1088



№ MARSHALL	Наименование	Кол-во в компл.
M2920240	Пыльник	2
M2920241	Пыльник	2
M2920143	Заглушка	1
M2920082	Резиновый колпак	1
M2920242	Кольцо	2



Комплект пыльников

M2920274

68324854PK10

№ MARSHALL	Наименование	Кол-во в компл.
M2920240	Пыльник	10



Ремкомплект суппорта

M2920272

МСК1087



№ MARSHALL	Наименование	Кол-во в компл.
M2920238	Болт М16 х 1.5 / 40 мм	4
M2920243	Болт М10 х 1.25 / 20 мм	1
M2920239	Крышка Ø 45 / 28 мм	2
M2920241	Пыльник	2

Комплект пыльников

M2920046

МСК1139
МСК1288

№ MARSHALL	Наименование	Кол-во в компл.
M2920240	Пыльник	2

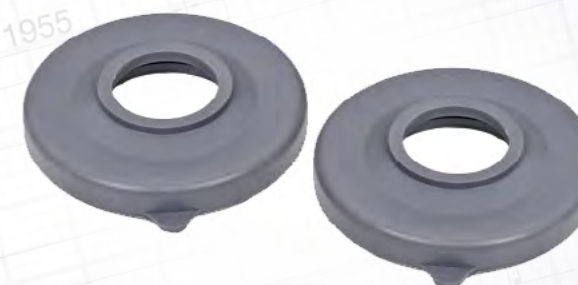

Комплект пыльников

M2920047



№ MARSHALL	Наименование	Кол-во в компл.
M2920241	Пыльник	2

Пятаки и пыльники суппорта

M2920125

МСК1309
5001 866 398

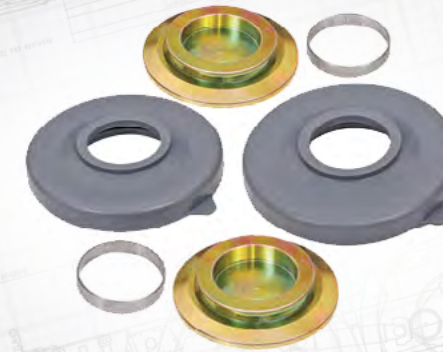

№ MARSHALL	Наименование	Кол-во в компл.
M2920240	Пыльник	2
M2920244	Пятак	2
M2920245	Кольцо	2

Комплект колпачков

M2920275

68322655PK10



№ MARSHALL	Наименование	Кол-во в компл.
M2920082	Резиновый колпачок	10

Пятаки суппорта

M2920124

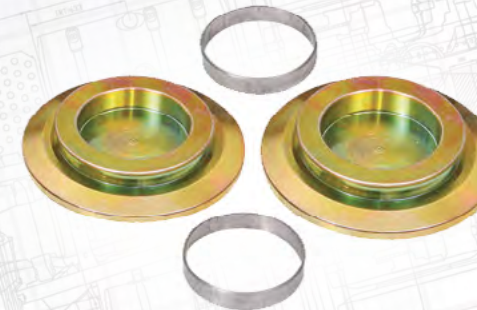

№ MARSHALL	Наименование	Кол-во в компл.
M2920244	Пятак	2
M2920245	Кольцо	2

Комплект втулок

M2920159



№ MARSHALL	Наименование	Кол-во в компл.
M2920217	Втулка Ø 35 x 39 / 30 мм	10

Р/к суппорта: индикатор и болты

M2920134

МСК1240



№ MARSHALL	Наименование	Кол-во в компл.
M2920133	Индикатор	1
M2920238	Болт М16 x 1.5 / 40 мм	4

Индикатор

M2920133

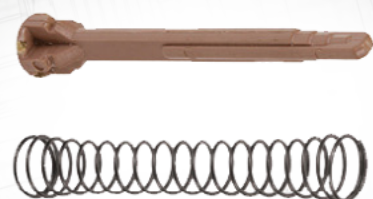

Втулка Ø 31-32 x 42 / 45 мм

M2920119



Возвратная пластина

M2920135

МСК1174
81.50822.0014
85107958

Р/к направляющих суппорта

M2920070

МСК1289



№ MARSHALL	Наименование	Кол-во в компл.
M2920246	Возвратная пластина	1
M2920247	Болт	1



№ MARSHALL	Наименование	Кол-во в компл.
M2920248	Направляющая Ø 35 / 144 мм	1
M2920249	Направляющая Ø 31 / 84 мм	1
M2920250	Болт М18 x 1.5 / 150 мм	1
M2920251	Болт М18 x 1.5 / 90 мм	1
M2920119	Втулка Ø 31-32 x 42 / 45 мм	1
M2920217	Втулка Ø 35 x 39 / 30 мм	2
M2920252	Кольцо - Ø 37 x 42 / 14 мм	1
M2920239	Крышка Ø 45 / 28 мм	2
M2920241	Пыльник	2

Р/к направляющих суппорта

M2920063

МСК1140
МСК1243

Р/к направляющих суппорта

M2920118



№ MARSHALL	Наименование	Кол-во в компл.
M2920248	Направляющая Ø 35 / 144 мм	1
M2920249	Направляющая Ø 31 / 84 мм	1
M2920250	Болт М18 x 1.5 / 150 мм	1
M2920251	Болт М18 x 1.5 / 90 мм	1
M2920206	Втулка Ø 31-33 x 42 / 30 мм	1
M2920217	Втулка Ø 35 x 39 / 30 мм	2
M2920252	Кольцо - Ø 37 x 42 / 14 мм	2
M2920239	Крышка Ø 45 / 28 мм	2
M2920243	Болт М10 x 1.25 / 20 мм	1
M2920238	Болт М16 x 1.5 / 40 мм	4
M2920241	Пыльник	2



№ MARSHALL	Наименование	Кол-во в компл.
M2920248	Направляющая Ø 35 / 144 мм	1
M2920249	Направляющая Ø 31 / 84 мм	1
M2920250	Болт М18 x 1.5 / 150 мм	1
M2920251	Болт М18 x 1.5 / 90 мм	1
M2920119	Втулка Ø 31-32 x 42 / 45 мм	1
M2920217	Втулка Ø 35 x 39 / 30 мм	2
M2920252	Кольцо - Ø 37 x 42 / 14 мм	1
M2920239	Крышка Ø 45 / 28 мм	2
M2920241	Пыльник	2
M2920240	Пыльник	2

Р/к направляющих суппорта

M2920055



№ MARSHALL	Наименование	Кол-во в компл.
M2920248	Направляющая Ø 35 / 144 мм	1
M2920249	Направляющая Ø 31 / 84 мм	1
M2920119	Втулка Ø 31-32 x 42 / 45 мм	1
M2920217	Втулка Ø 35 x 39 / 30 мм	2
M2920252	Кольцо - Ø 37 x 42 / 14 мм	1
M2920239	Крышка Ø 45 / 28 мм	2
M2920240	Пыльник	2
M2920241	Пыльник	2

Механизм регулировки

M2920032



Р/к суппорта: пыльники и кольца

M2920121



№ MARSHALL	Наименование	Кол-во в компл.
M2920240	Пыльник	2
M2920241	Пыльник	2
M2920073	Уплотнение	1
M2920256	Пластиковое кольцо	1
M2920257	Пластиковое кольцо	2

Р/к направляющих суппорта

M2920056

МСК1086
5001 858 717



№ MARSHALL	Наименование	Кол-во в компл.
M2920253	Направляющая Ø 35 / 126 мм	1
M2920254	Направляющая (овал.) Ø 33-35 / 66 мм	1
M2920214	Болт M20 x 1.5 / 150 мм	1
M2920215	Болт M20 x 1.5 / 90 мм	1
M2920217	Втулка Ø 35 x 39 / 30 мм	3
M2920255	Кольцо Ø 35 x 43 / 2.5 мм	2
M2920239	Крышка Ø 45 / 28 мм	2
M2920243	Болт M10 x 1.25 / 20 мм	1
M2920238	Болт M16 x 1.5 / 40 мм	4
M2920241	Пыльник	2

Р/к механизма регулировки суппорта

M2920148



№ MARSHALL	Наименование	Кол-во в компл.
M2920258	Шайба	3
M2920259	Шайба	3
M2920260	Шайба	1
M2920261	Подшипник	1
M2920256	Пластиковое кольцо	1
M2920262	Втулка	2

Ремкомплект суппорта

M2920120



№ MARSHALL	Наименование	Кол-во в компл.
M2920253	Направляющая Ø 35 / 126 мм	1
M2920254	Направляющая (овал.) Ø 33-35 / 66 мм	1
M2920214	Болт M20 x 1.5 / 150 мм	1
M2920215	Болт M20 x 1.5 / 90 мм	1
M2920217	Втулка Ø 35 x 39 / 30 мм	3
M2920255	Кольцо Ø 35 x 43 / 2.5 мм	2
M2920239	Крышка Ø 45 / 28 мм	2
M2920243	Болт M10 x 1.25 / 20 мм	1
M2920238	Болт M16 x 1.5 / 40 мм	4
M2920241	Пыльник	2
M2920240	Пыльник	2

Уплотнение



M2920073

Крышка механизма регулировки



M2920127

№ MARSHALL	Наименование	Кол-во в компл.
M2920266	Крышка механизма регулировки	1
M2920267	Заглушка	2
M2920264	Болт - M8 x 1.25 / 45 мм	8
M2920268	Уплотнение	1

Уплотнение



M2920268

Р/к: втулки, заглушки, кольца

M2920149

№ MARSHALL	Наименование	Кол-во в компл.
M2920269	Кольцо пыльника	2
M2920270	Втулка	2
M2920267	Заглушка	2

Крышка механизма регулировки



M2920034

№ MARSHALL	Наименование	Кол-во в компл.
M2920263	Крышка механизма регулировки	1
M2920149	Р/к: втулки,заглушки,кольца	1
M2920264	Болт - M8 x 1.25 / 45 мм	8
M2920073	Уплотнение	1

Комплект шестерен суппорта

M2920033

№ MARSHALL	Наименование	Кол-во в компл.
M2920271	Шестерня механизма регулировки	2

Крышка механизма регулировки (с втулкой)



M2920071

№ MARSHALL	Наименование	Кол-во в компл.
M2920265	Крышка механизма регулировки	1
M2920149	Р/к: втулки,заглушки,кольца	1
M2920264	Болт - M8 x 1.25 / 45 мм	8
M2920073	Уплотнение	1
M2920122	Втулка	1



Р/к механизма регулировки

M2920123



№ MARSHALL	Наименование	Кол-во в компл.
M2920034	Крышка механизма регулировки	1
M2920032	Механизм регулировки	1
M2920033	Комплект шестерен суппорта	1

Комплект подшипников

M2920038



№ MARSHALL	Наименование	Кол-во в компл.
M2920235	Подшипник	2

Р/к механизма регулировки

M2920128



№ MARSHALL	Наименование	Кол-во в компл.
M2920127	Крышка механизма регулировки	1
M2920032	Механизм регулировки	1
M2920033	Комплект шестерен суппорта	1

Ремкомплект подшипников

M2920039

SJ4112
3092329



№ MARSHALL	Наименование	Кол-во в компл.
M2920038	Комплект подшипников	1
M2920234	Палец	2
M2920126	Крепление	2

Крепление

M2920126

Р/к рычага суппорта

M2920037



№ MARSHALL	Наименование	Кол-во в компл.
M2920234	Палец	2
M2920126	Крепление	2

Комплект креплений

M2920155



Шестеренчатый вал (левый)

M2920036

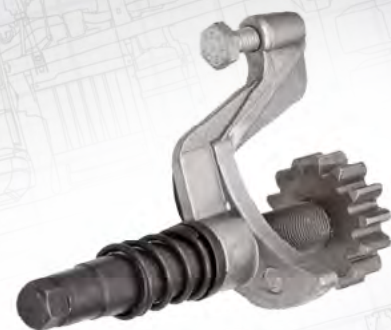

Шестеренчатый вал (правый)

M2920035

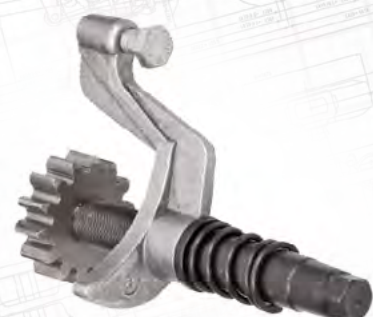

Р/к суппорта (полный комплект)

M2920137



Р/к суппорта (полный комплект)

M2920136



Р/к рычага суппорта

M2920129



№ MARSHALL	Наименование	Кол-во в компл.
M2920063	Р/к направляющих суппорта	1
M2920143	Заглушка	1
M2920046	Комплект пыльников	1
M2920123	Р/к механизма регулировки	1
M2920035	Шестеренчатый вал (правый)	1
M2920082	Резиновый колпак	1

№ MARSHALL	Наименование	Кол-во в компл.
M2920209	Заглушка	1
M2920038	Комплект подшипников	1
M2920037	Р/к рычага суппорта	1
M2920155	Комплект креплений	1
M2920133	Индикатор	1
M2920135	Возвратная пластина	1

№ MARSHALL	Наименование	Кол-во в компл.
M2920063	Р/к направляющих суппорта	1
M2920143	Заглушка	1
M2920046	Комплект пыльников	1
M2920123	Р/к механизма регулировки	1
M2920036	Шестеренчатый вал (левый)	1
M2920082	Резиновый колпак	1

№ MARSHALL	Наименование	Кол-во в компл.
M2920209	Заглушка	1
M2920038	Комплект подшипников	1
M2920037	Р/к рычага суппорта	1
M2920155	Комплект креплений	1
M2920133	Индикатор	1
M2920135	Возвратная пластина	1

№ MARSHALL	Наименование	Кол-во в компл.
M2920234	Палец	2
M2920131	Крепление	2

Крепление



M2920131

Р/к суппорта (полный комплект)



M2920139

Комплект подшипников суппорта



M2920132

SJ4098
3092261

№ MARSHALL	Наименование	Кол-во в компл.
M2920038	Комплект подшипников	1
M2920234	Палец	2
M2920131	Крепление	2

Р/к суппорта (полный комплект)



M2920138

№ MARSHALL	Наименование	Кол-во в компл.
M2920056	Р/к направляющих суппорта	1
M2920046	Комплект пыльников	1
M2920128	Р/к механизма регулировки	1
M2920035	Шестеренчатый вал (правый)	1
M2920143	Заглушка	1
M2920082	Резиновый колпак	1

№ MARSHALL	Наименование	Кол-во в компл.
M2920209	Заглушка	1
M2920038	Комплект подшипников	1
M2920129	Р/к рычага суппорта	1
M2920155	Комплект креплений	1
M2920133	Индикатор	1
M2920135	Возвратная пластина	1

№ MARSHALL	Наименование	Кол-во в компл.
M2920056	Р/к направляющих суппорта	1
M2920046	Комплект пыльников	1
M2920128	Р/к механизма регулировки	1
M2920036	Шестеренчатый вал (левый)	1
M2920143	Заглушка	1
M2920082	Резиновый колпак	1

№ MARSHALL	Наименование	Кол-во в компл.
M2920209	Заглушка	1
M2920038	Комплект подшипников	1
M2920129	Р/к рычага суппорта	1
M2920155	Комплект креплений	1
M2920133	Индикатор	1
M2920135	Возвратная пластина	1



ELSA 195/225

Ремкомплект суппорта



M2920144

МСК1088

№ MARSHALL	Наименование	Кол-во в компл.
M2920240	Пыльник	2
M2920241	Пыльник	2
M2920143	Заглушка	1
M2920082	Резиновый колпак	1
M2920242	Кольцо	2

Заглушка суппорта



M2920142

Комплект пыльников



M2920274

68324854PK10

№ MARSHALL	Наименование	Кол-во в компл.
M2920240	Пыльник	10

Комплект заглушек



M2920273

68323746PK10

№ MARSHALL	Наименование	Кол-во в компл.
M2920143	Заглушка	10

Комплект пыльников

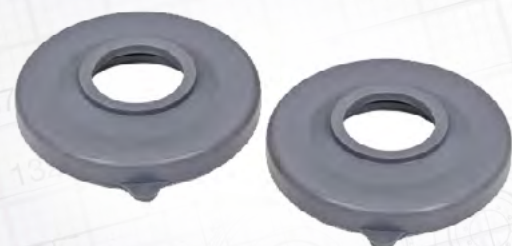

M2920046

МСК1139
МСК1288

№ MARSHALL	Наименование	Кол-во в компл.
M2920240	Пыльник	2

Комплект колпачков



M2920275

68322655PK10

№ MARSHALL	Наименование	Кол-во в компл.
M2920082	Резиновый колпак	10

Комплект пыльников



M2920047

№ MARSHALL	Наименование	Кол-во в компл.
M2920241	Пыльник	2

Пятаки и пыльники суппорта

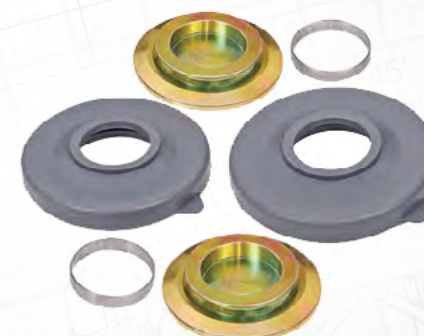

M2920125

МСК1309
5001 866 398

№ MARSHALL	Наименование	Кол-во в компл.
M2920240	Пыльник	2
M2920244	Пятак	2
M2920245	Кольцо	2

Пятаки суппорта

M2920124

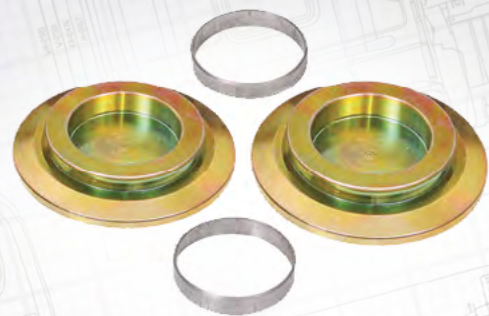

№ MARSHALL	Наименование	Кол-во в компл.
M2920244	Пятак	2
M2920245	Кольцо	2

Р/к направляющих суппорта

M2920075

МСК1254



№ MARSHALL	Наименование	Кол-во в компл.
M2920276	Направляющая Ø 35 / 117 мм	1
M2920277	Направляющая Ø 31 / 78 мм	1
M2920278	Болт М18 х 1.5 / 120 мм	1
M2920279	Болт М18 х 1.5 / 80 мм	1
M2920206	Втулка Ø 31-33 х 42 / 30 мм	1
M2920217	Втулка Ø 35 х 39 / 30 мм	2
M2920280	Кольцо Ø 37 х 39 / 10 мм	2
M2920281	Крышка Ø 44 / 17 мм	2
M2920282	Болт М14 х 1.5 / 40 мм	4
M2920241	Пыльник	2

Возвратная пластина

M2920135

МСК1174



№ MARSHALL	Наименование	Кол-во в компл.
M2920246	Возвратная пластина	1
M2920247	Болт	1

Ремкомплект суппорта

M2920076

МСК1253



№ MARSHALL	Наименование	Кол-во в компл.
M2920282	Болт М14 х 1.5 / 40 мм	4
M2920281	Крышка Ø 44 / 17 мм	2
M2920241	Пыльник	2

Индикатор

M2920133

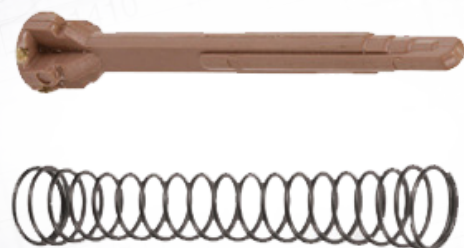

Комплект втулок

M2920159



№ MARSHALL	Наименование	Кол-во в компл.
M2920217	Втулка Ø 35 х 39 / 30 мм	10

Р/к направляющих суппорта

M2920074

МСК1298
85109890
5001 866 989



№ MARSHALL	Наименование	Кол-во в компл.
M2920283	Направляющая Ø 35 / 117 мм	1
M2920284	Направляющая Ø 31 / 78 мм	1
M2920278	Болт M18 x 1.5 / 120 мм	1
M2920279	Болт M18 x 1.5 / 80 мм	1
M2920206	Втулка Ø 31-33 x 42 / 30 мм	1
M2920280	Кольцо Ø 37 x 39 / 10 мм	2
M2920217	Втулка Ø 35 x 39 / 30 мм	2
M2920281	Крышка Ø 44 / 17 мм	2
M2920282	Болт M14 x 1.5 / 40 мм	4
M2920285	Болт M16 x 1.5 / 40 мм	4
M2920241	Пыльник	2

Механизм регулировки

M2920032



Шестеренчатый вал

M2920151



Ремкомплект суппорта

M2920140

МСК1310
85109892
5001 866 400



№ MARSHALL	Наименование	Кол-во в компл.
M2920278	Болт M18 x 1.5 / 120 мм	1
M2920281	Крышка Ø 44 / 17 мм	2
M2920282	Болт M14 x 1.5 / 40 мм	4
M2920285	Болт M16 x 1.5 / 40 мм	4
M2920241	Пыльник	2

Р/к механизма регулировки суппорта

M2920148

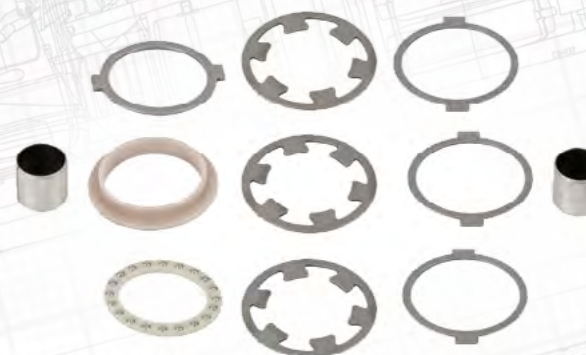

№ MARSHALL	Наименование	Кол-во в компл.
M2920258	Шайба	3
M2920259	Шайба	3
M2920260	Шайба	1
M2920261	Подшипник	1
M2920256	Пластиковое кольцо	1
M2920262	Втулка	2

Р/к направляющих суппорта

M2920141

МСК1317
85109889



№ MARSHALL	Наименование	Кол-во в компл.
M2920283	Направляющая Ø 35 / 117 мм	1
M2920286	Направляющая Ø 31 / 117 мм	1
M2920278	Болт M18 x 1.5 / 120 мм	2
M2920206	Втулка Ø 31-33 x 42 / 30 мм	2
M2920280	Кольцо Ø 37 x 39 / 10 мм	2
M2920217	Втулка Ø 35 x 39 / 30 мм	2
M2920281	Крышка Ø 44 / 17 мм	2
M2920285	Болт M16 x 1.5 / 40 мм	4
M2920241	Пыльник	2

Шестеренчатый вал

M2920289





№ MARSHALL	Наименование	Кол-во в компл.
M2920149	Р/к: втулки,заглушки,кольца	1
M2920150	Уплотнение	1
M2920287	Болт M8 x 1.25 / 45 мм	8



№ MARSHALL	Наименование	Кол-во в компл.
M2920149	Р/к: втулки,заглушки,кольца	1
M2920150	Уплотнение	1
M2920122	Втулка	1
M2920287	Болт M8 x 1.25 / 45 мм	8



№ MARSHALL	Наименование	Кол-во в компл.
M2920269	Кольцо пыльника	2
M2920270	Втулка	2
M2920267	Заглушка	2



№ MARSHALL	Наименование	Кол-во в компл.
M2920271	Шестерня механизма регулировки	2



№ MARSHALL	Наименование	Кол-во в компл.
M2920145	Крышка механизма регулировки	1
M2920032	Механизм регулировки	1
M2920033	Комплект шестерен суппорта	1



№ MARSHALL	Наименование	Кол-во в компл.
M2920235	Подшипник	2



№ MARSHALL	Наименование	Кол-во в компл.
M2920038	Комплект подшипников	1
M2920234	Палец	2
M2920126	Крепление	2

SJ4112
3092329

Крепление



M2920126

Р/к рычага суппорта



M2920153

№ MARSHALL	Наименование	Кол-во в компл.
M2920234	Палец	2
M2920288	Крепление	2

Комплект креплений



M2920155

Комплект подшипников суппорта



M2920154

№ MARSHALL	Наименование	Кол-во в компл.
M2920038	Комплект подшипников	1
M2920234	Палец	2
M2920288	Крепление	2

Р/к рычага суппорта

M2920130



№ MARSHALL	Наименование	Кол-во в компл.
M2920234	Палец	2
M2920126	Крепление	2

Крепление

M2920288

Р/к рычага суппорта

M2920152



№ MARSHALL	Наименование	Кол-во в компл.
M2920234	Палец	2
M2920126	Крепление	2



Р/к суппорта (полный комплект)

M2920290



№ MARSHALL	Наименование	Кол-во в компл.
M2920075	Р/к направляющих суппорта	1
M2920142	Заглушка суппорта	1
M2920046	Комплект пыльников	1
M2920147	Р/к механизма регулировки суппорта	1
M2920289	Шестеренчатый вал	1
M2920082	Резиновый колпак	1

№ MARSHALL	Наименование	Кол-во в компл.
M2920209	Заглушка	1
M2920038	Комплект подшипников	1
M2920130	Р/к рычага суппорта	1
M2920155	Комплект креплений	1
M2920133	Индикатор	1
M2920135	Возвратная пластина	1

Р/к суппорта (полный комплект)

M2920291



№ MARSHALL	Наименование	Кол-во в компл.
M2920141	Р/к направляющих суппорта	1
M2920142	Заглушка суппорта	1
M2920046	Комплект пыльников	1
M2920147	Р/к механизма регулировки суппорта	1
M2920151	Шестеренчатый вал	1
M2920082	Резиновый колпак	1

№ MARSHALL	Наименование	Кол-во в компл.
M2920209	Заглушка	1
M2920038	Комплект подшипников	1
M2920153	Р/к рычага суппорта	1
M2920155	Комплект креплений	1
M2920133	Индикатор	1
M2920135	Возвратная пластина	1

Р/к суппорта (полный комплект)

M2920156



№ MARSHALL	Наименование	Кол-во в компл.
M2920075	Р/к направляющих суппорта	1
M2920142	Заглушка суппорта	1
M2920046	Комплект пыльников	1
M2920147	Р/к механизма регулировки суппорта	1
M2920151	Шестеренчатый вал	1
M2920082	Резиновый колпак	1

№ MARSHALL	Наименование	Кол-во в компл.
M2920209	Заглушка	1
M2920038	Комплект подшипников	1
M2920152	Р/к рычага суппорта	1
M2920155	Комплект креплений	1
M2920133	Индикатор	1
M2920135	Возвратная пластина	1



D3

Р/к направляющих суппорта



M2920061

SJ4011
MCK1213

№ MARSHALL	Наименование	Кол-во в компл.
M2920292	Направляющая Ø 32 / 117 мм	1
M2920293	Направляющая Ø 32 / 74 мм	1
M2920294	Болт M18 x 1.5 / 117 мм	1
M2920295	Болт M18 x 1.5 / 92 мм	1
M2920296	Втулка Ø 32-33 x 36 / 30 мм	1
M2920297	Втулка Ø 32 x 36 / 40 мм	2
M2920298	Крышка Ø 34 / 12 мм	2
M2920299	Пыльник	2
M2920300	Пыльник	2

Крышка суппорта



M2920027

Комплект заглушек



M2920320

№ MARSHALL	Наименование	Кол-во в компл.
M2920304	Заглушка	10

Р/к крышки зубчатого вала

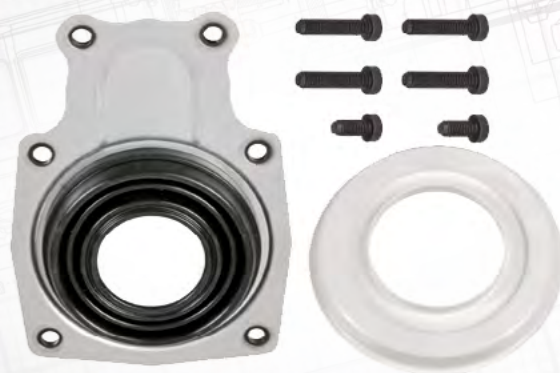

M2920031

SJ1212

№ MARSHALL	Наименование	Кол-во в компл.
M2920301	Крышка зубчатого вала	1
M2920302	Пыльник зубчатого вала	1
M2920303	Болт M8 x 1.25 / 40 мм	4
M2910214	Болт M8*1,5/16 мм	2

Комплект пружинных колец



M2920321

№ MARSHALL	Наименование	Кол-во в компл.
M2920305	Пружинное кольцо	10

Р/к направляющих суппорта



M2920062

SJ4001
5001 822 994

№ MARSHALL	Наименование	Кол-во в компл.
M2920292	Направляющая Ø 32 / 117 мм	1
M2920293	Направляющая Ø 32 / 74 мм	1
M2920294	Болт M18 x 1.5 / 117 мм	1
M2920295	Болт M18 x 1.5 / 92 мм	1
M2920298	Крышка Ø 34 / 12 мм	2
M2920299	Пыльник	2
M2920300	Пыльник	2

Комплект колец

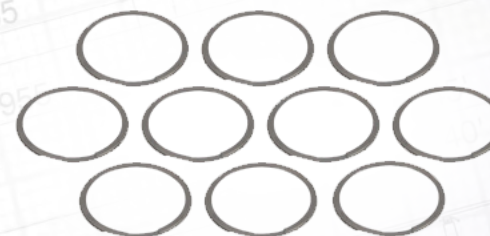

M2920322

№ MARSHALL	Наименование	Кол-во в компл.
M2920306	Кольцо	10

Ремкомплект суппорта

M2920323



№ MARSHALL	Наименование	Кол-во в компл.
M2920302	Пыльник зубчатого вала	1
M2920307	Втулка Ø 50 x 55 / 20 мм	1
M2920304	Заглушка	1
M2920305	Пружинное кольцо	1

Подшипник

M2920029



Пружина

M2920324



Волнистая шайба

M2920030

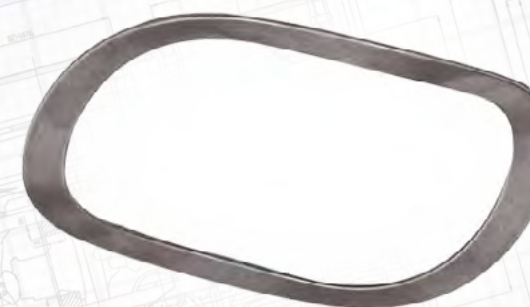

Механизм подвода суппорта левый

M2920018



Шариковый подшипник

M2920028



Механизм подвода суппорта правый

M2920017



Опорное кольцо левое

M2920204



Опорное кольцо правое



M2920205

Зубчатый вал правый передний (26 зуб)



M2920023

Зубчатый вал левый передний (48 зуб)



M2920091

Зубчатый вал задний левый (26 зуб)

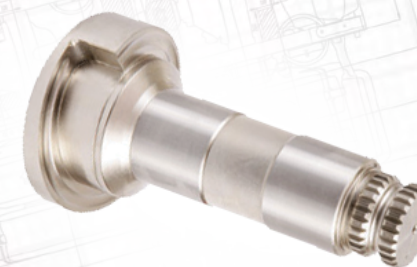

M2920202

Зубчатый вал правый передний (48 зуб)



M2920090

Зубчатый вал задний правый (26 зуб)



M2920203

Зубчатый вал левый передний (26 зуб)



M2920024

Р/к суппорта (передний левый)

M2920097



№ MARSHALL	Наименование	Кол-во в компл.
M2920031	Р/к крышки зубчатого вала	1
M2920091	Зубчатый вал левый передний (48 зуб)	1
M2920204	Опорное кольцо левое	1
M2920018	Механизм подвода суппорта левый	1
M2920020	Р/к соединительной муфты (лев.)	1
M2920022	Р/к соединительной муфты малый (лев.)	1
M2920307	Втулка Ø 50 x 55 / 20 мм	1
M2920308	Пластиковое кольцо	1
M2920028	Шариковый подшипник	1
M2920029	Подшипник	1
M2920030	Волнистая шайба	1

Р/к соединительной муфты (прав.)

M2920019



№ MARSHALL	Наименование	Кол-во в компл.
M2920309	Опорное кольцо	1
M2920313	Торсионная пружина (прав.)	1
M2920311	Шайба	4
M2920312	Шайба	3

Р/к суппорта (передний левый)

M2920095



№ MARSHALL	Наименование	Кол-во в компл.
M2920031	Р/к крышки зубчатого вала	1
M2920024	Зубчатый вал левый передний (26 зуб)	1
M2920204	Опорное кольцо левое	1
M2920018	Механизм подвода суппорта левый	1
M2920020	Р/к соединительной муфты (лев.)	1
M2920022	Р/к соединительной муфты малый (лев.)	1
M2920307	Втулка Ø 50 x 55 / 20 мм	1
M2920308	Пластиковое кольцо	1
M2920028	Шариковый подшипник	1
M2920029	Подшипник	1
M2920030	Волнистая шайба	1

Р/к суппорта (передний правый)

M2920096



№ MARSHALL	Наименование	Кол-во в компл.
M2920031	Р/к крышки зубчатого вала	1
M2920090	Зубчатый вал правый передний (48 зуб)	1
M2920205	Опорное кольцо правое	1
M2920017	Механизм подвода суппорта правый	1
M2920019	Р/к соединительной муфты (прав.)	1
M2920021	Р/к соединительной муфты малый (прав.)	1
M2920307	Втулка Ø 50 x 55 / 20 мм	1
M2920308	Пластиковое кольцо	1
M2920028	Шариковый подшипник	1
M2920029	Подшипник	1
M2920030	Волнистая шайба	1

Р/к суппорта (передний правый)

M2920094



№ MARSHALL	Наименование	Кол-во в компл.
M2920031	Р/к крышки зубчатого вала	1
M2920023	Зубчатый вал правый передний (26 зуб)	1
M2920205	Опорное кольцо правое	1
M2920017	Механизм подвода суппорта правый	1
M2920019	Р/к соединительной муфты (прав.)	1
M2920021	Р/к соединительной муфты малый (прав.)	1
M2920307	Втулка Ø 50 x 55 / 20 мм	1
M2920308	Пластиковое кольцо	1
M2920028	Шариковый подшипник	1
M2920029	Подшипник	1
M2920030	Волнистая шайба	1

Р/к соединительной муфты (лев.)

M2920020



№ MARSHALL	Наименование	Кол-во в компл.
M2920309	Опорное кольцо	1
M2920310	Торсионная пружина (лев.)	1
M2920311	Шайба	4
M2920312	Шайба	3

Р/к соединительной муфты малый (прав.)

M2920021



№ MARSHALL	Наименование	Кол-во в компл.
M2920314	Шестерня	1
M2920315	Торсионная пружина малая (прав.)	1
M2920316	Болт М10 х 1.5 / 50 мм	1
M2920317	Волнистая шайба	1
M2920318	Резиновая крышка	1

Р/к суппорта (задний правый)

M2920098



№ MARSHALL	Наименование	Кол-во в компл.
M2920031	Р/к крышки зубчатого вала	1
M2920203	Зубчатый вал задний правый (26 зуб)	1
M2920205	Опорное кольцо правое	1
M2920017	Механизм подвода суппорта правый	1
M2920019	Р/к соединительной муфты (прав.)	1
M2920021	Р/к соединительной муфты малый (прав.)	1
M2920307	Втулка Ø 50 х 55 / 20 мм	1
M2920308	Пластиковое кольцо	1
M2920028	Шариковый подшипник	1
M2920029	Подшипник	1
M2920030	Волнистая шайба	1

Р/к соединительной муфты малый (лев.)

M2920022



№ MARSHALL	Наименование	Кол-во в компл.
M2920314	Шестерня	1
M2920319	Торсионная пружина малая (лев.)	1
M2920316	Болт М10 х 1.5 / 50 мм	1
M2920317	Волнистая шайба	1
M2920318	Резиновая крышка	1

Рычаг суппорта (48 зуб.)

M2920325



Р/к суппорта (задний левый)

M2920099



№ MARSHALL	Наименование	Кол-во в компл.
M2920031	Р/к крышки зубчатого вала	1
M2920202	Зубчатый вал задний левый (26 зуб)	1
M2920204	Опорное кольцо левое	1
M2920018	Механизм подвода суппорта левый	1
M2920020	Р/к соединительной муфты (лев.)	1
M2920022	Р/к соединительной муфты малый (лев.)	1
M2920307	Втулка Ø 50 х 55 / 20 мм	1
M2920308	Пластиковое кольцо	1
M2920028	Шариковый подшипник	1
M2920029	Подшипник	1
M2920030	Волнистая шайба	1

Рычаг суппорта (26 зуб.)

M2920326



A collection of precision-machined metal gears and shafts is arranged on a grey surface. The components include several gears of different sizes and shapes, some with internal teeth, and shafts with various diameters and features. The lighting is dramatic, highlighting the metallic textures and sharp edges of the parts. A semi-transparent horizontal band is overlaid across the center of the image, containing the text 'DUCO' in a pink, sans-serif font.

DUCO

Р/к направляющих суппорта

M2920411

МСК1134
SJ40943092255



№ MARSHALL	Наименование	Кол-во в компл.
M2920367	Направляющая Ø 35 / 102 мм	1
M2920368	Направляющая Ø 35 / 60 мм	1
M2920369	Болт М20 х 2 / 125 мм	1
M2920370	Болт М20 х 2 / 80 мм	1
M2920371	Втулка Ø 35 х 39 / 38 мм	2
M2920208	Втулка (овальная) Ø 35-36 х 39 / 30 мм	1
M2920372	Кольцо Ø 37 х 40 / 11 мм	2
M2920373	Крышка Ø 40 / 18.5 мм	2
M2920241	Пыльник	2

Р/к направляющих суппорта

M2920078

МСК1299



№ MARSHALL	Наименование	Кол-во в компл.
M2920367	Направляющая Ø 35 / 102 мм	1
M2920369	Болт М20 х 2 / 125 мм	2
M2920370	Болт М20 х 2 / 80 мм	1
M2920373	Крышка Ø 40 / 18.5 мм	2
M2920241	Пыльник	2

Р/к направляющих суппорта

M2920412

МСК1116
85102094



№ MARSHALL	Наименование	Кол-во в компл.
M2920367	Направляющая Ø 35 / 102 мм	1
M2920368	Направляющая Ø 35 / 60 мм	1
M2920369	Болт М20 х 2 / 125 мм	1
M2920370	Болт М20 х 2 / 80 мм	1
M2920374	Втулка Ø 35 х 39 / 77 мм	1
M2920208	Втулка (овальная) Ø 35-36 х 39 / 30 мм	1
M2920372	Кольцо Ø 37 х 40 / 11 мм	2
M2920373	Крышка Ø 40 / 18.5 мм	2
M2920241	Пыльник	2

Р/к направляющей суппорта

M2920079

МСК1065
МСК1066

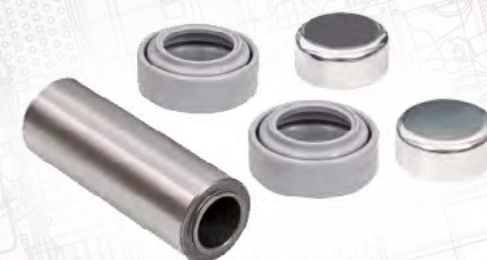

№ MARSHALL	Наименование	Кол-во в компл.
M2920367	Направляющая Ø 35 / 102 мм	1
M2920373	Крышка Ø 40 / 18.5 мм	2
M2920241	Пыльник	2

Р/к направляющих суппорта

M2920077



№ MARSHALL	Наименование	Кол-во в компл.
M2920367	Направляющая Ø 35 / 102 мм	1
M2920368	Направляющая Ø 35 / 60 мм	1
M2920369	Болт М20 х 2 / 125 мм	1
M2920370	Болт М20 х 2 / 80 мм	1
M2920375	Втулка Ø 35 х 40 / 77 мм	1
M2920208	Втулка (овальная) Ø 35-36 х 39 / 30 мм	1
M2920372	Кольцо Ø 37 х 40 / 11 мм	2
M2920373	Крышка Ø 40 / 18.5 мм	2
M2920241	Пыльник	2

Комплект пыльников

M2920047



№ MARSHALL	Наименование	Кол-во в компл.
M2920241	Пыльник	2

Комплект колец

M2920191



№ MARSHALL	Наименование	Кол-во в компл.
M2920376	Кольцо Ø 35.5 x 37.5 / 6 мм	10

Р/к направляющих суппорта

M2920057



№ MARSHALL	Наименование	Кол-во в компл.
M2920367	Направляющая Ø 35 / 102 мм	2
M2920369	Болт M20 x 2 / 125 мм	2
M2920375	Втулка Ø 35 x 40 / 77 мм	1
M2920208	Втулка (овальная) Ø 35-36 x 39 / 30 мм	2
M2920372	Кольцо Ø 37 x 40 / 11 мм	2
M2920373	Крышка Ø 40 / 18.5 мм	2
M2920241	Пыльник	2

Р/к направляющих суппорта

M2920413

МСК1135
SJ41073092256



№ MARSHALL	Наименование	Кол-во в компл.
M2920367	Направляющая Ø 35 / 102 мм	2
M2920369	Болт M20 x 2 / 125 мм	2
M2920371	Втулка Ø 35 x 39 / 38 мм	2
M2920208	Втулка (овальная) Ø 35-36 x 39 / 30 мм	2
M2920372	Кольцо Ø 37 x 40 / 11 мм	2
M2920373	Крышка Ø 40 / 18.5 мм	2
M2920241	Пыльник	2

Р/к направляющих суппорта

M2920188



№ MARSHALL	Наименование	Кол-во в компл.
M2920367	Направляющая Ø 35 / 102 мм	2
M2920369	Болт M20 x 2 / 125 мм	2
M2920375	Втулка Ø 35 x 40 / 77 мм	1
M2920208	Втулка (овальная) Ø 35-36 x 39 / 30 мм	2
M2920372	Кольцо Ø 37 x 40 / 11 мм	2
M2920373	Крышка Ø 40 / 18.5 мм	2
M2920241	Пыльник	2
M2920240	Пыльник	2

Р/к направляющих суппорта

M2920414

МСК1118
85102092



№ MARSHALL	Наименование	Кол-во в компл.
M2920367	Направляющая Ø 35 / 102 мм	2
M2920369	Болт M20 x 2 / 125 мм	2
M2920374	Втулка Ø 35 x 39 / 77 мм	1
M2920208	Втулка (овальная) Ø 35-36 x 39 / 30 мм	2
M2920372	Кольцо Ø 37 x 40 / 11 мм	2
M2920373	Крышка Ø 40 / 18.5 мм	2
M2920241	Пыльник	2

Ремкомплект суппорта

M2920189



№ MARSHALL	Наименование	Кол-во в компл.
M2920367	Направляющая Ø 35 / 102 мм	2
M2920375	Втулка Ø 35 x 40 / 77 мм	1
M2920208	Втулка (овальная) Ø 35-36 x 39 / 30 мм	2
M2920240	Пыльник	2
M2920241	Пыльник	2

Ремкомплект суппорта

M2920190



№ MARSHALL	Наименование	Кол-во в компл.
M2920375	Втулка Ø 35 x 40 / 77 мм	1
M2920208	Втулка (овальная) Ø 35-36 x 39 / 30 мм	2
M2920240	Пыльник	2
M2920241	Пыльник	2

Комплект колпаков

M2920275

68322655PK10



№ MARSHALL	Наименование	Кол-во в компл.
M2920082	Резиновый колпак	10

Зубчатый механизм (левый)

M2920192

68322562
3092280



Резиновый колпак

M2920117



Зубчатый механизм (правый)

M2920193

68322563
3092281



Индикатор

M2920102

SJ41113092283

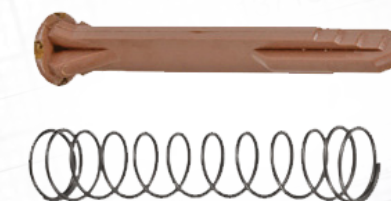

Комплект заглушек

M2920415

68322297PK10
20706977
5001 866 415



№ MARSHALL	Наименование	Кол-во в компл.
M2920377	Заглушка	10

Уплотнительный комплект

M2920081

МСК1041
3095669

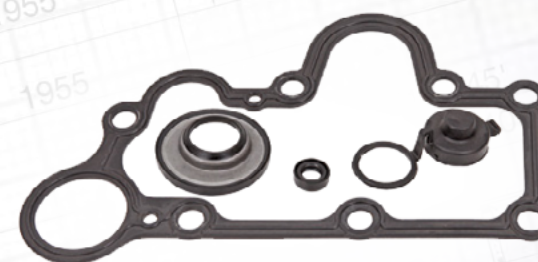

№ MARSHALL	Наименование	Кол-во в компл.
M2920378	Уплотнение	1
M2920082	Резиновый колпак	1
M2920377	Заглушка	1
M2920209	Заглушка	1

Уплотнительный комплект

M2920049

SJ4105
3092269



№ MARSHALL	Наименование	Кол-во в компл.
M2920379	Уплотнение	1
M2920082	Резиновый колпак	1
M2920377	Заглушка	1
M2920209	Заглушка	1

Комплект пыльников

M2920046

МСК1139
МСК1288

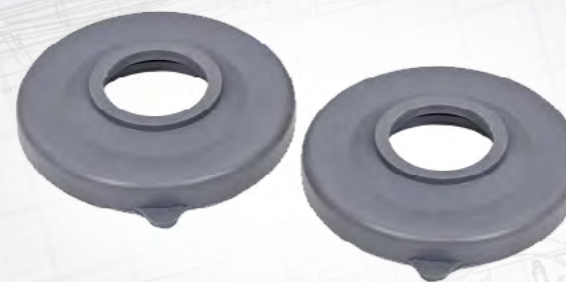

№ MARSHALL	Наименование	Кол-во в компл.
M2920240	Пыльник	2

Уплотнительный комплект

M2920080

SJ4109
3092270



№ MARSHALL	Наименование	Кол-во в компл.
M2920380	Уплотнение	1
M2920117	Резиновый колпак	1
M2920377	Заглушка	1
M2920209	Заглушка	1

Пятак и пыльники

M2920048

МСК1238
3092264

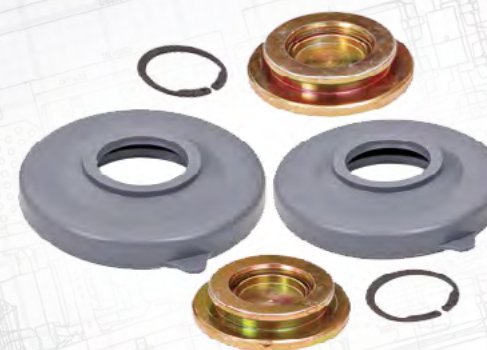

№ MARSHALL	Наименование	Кол-во в компл.
M2920240	Пыльник	2
M2920381	Пятак	2
M2920382	Зажим	2

Комплект пыльников

M2920274

68324854PK10



№ MARSHALL	Наименование	Кол-во в компл.
M2920240	Пыльник	10

Промежуточная шестерня с пружинами

M2920409

МСК1129
85102099



№ MARSHALL	Наименование	Кол-во в компл.
M2920383	Промежуточная шестерня	1
M2920384	Пружина (бол.)	1
M2920385	Пружина (мал.)	1

Промежуточная шестерня с пружинами



M2920040

МСК1067
3095626

№ MARSHALL	Наименование	Кол-во в компл.
M2920386	Промежуточная шестерня	1
M2920387	Пружина (бол.)	1
M2920388	Пружина (мал.)	1

Вал механизма регулировки (прав.)



M2920043

СJ4103
МСК1112

№ MARSHALL	Наименование	Кол-во в компл.
M2920390	Механизм регулировки	1
M2920209	Заглушка	1

Стопорная пластина



M2920410

68322485

Вал механизма регулировки (прав./лев.)



M2920042

СJ4110
МСК1113

№ MARSHALL	Наименование	Кол-во в компл.
M2920391	Механизм регулировки	1
M2920377	Заглушка	1
M2920209	Заглушка	1

Стопорная пластина



M2920041

68322900

Р/к механизма регулировки



M2920407

МСК1050

№ MARSHALL	Наименование	Кол-во в компл.
M2920392	Вал механизма регулировки	1
M2920393	Крепление	1
M2920394	Крепление (плоск.)	1
M2920395	Подшипник	1
M2920396	Шайба	2

Вал механизма регулировки (лев.)



M2920044

СJ4102
МСК1111

№ MARSHALL	Наименование	Кол-во в компл.
M2920389	Механизм регулировки	1
M2920209	Заглушка	1

Р/к механизма регулировки (лев.)

M2920053

МСК1236



№ MARSHALL	Наименование	Кол-во в компл.
M2920048	Пятакт и пыльники	1
M2920397	Механизм регулировки (лев.)	2
M2920398	Втулка (с фланцем) Ø 45 x 49 / 31 мм	2
M2920399	Уплотнение	2

Р/к рычага суппорта (левый)

M2920199

МСК1127
85102097
85109978



№ MARSHALL	Наименование	Кол-во в компл.
M2920402	Рычаг левый	1
M2920234	Палец	2
M2920126	Крепление	2
M2920235	Подшипник	2
M2920377	Заглушка	1

Р/к механизма регулировки (прав.)

M2920054

МСК1237
МСК1239
3092263



№ MARSHALL	Наименование	Кол-во в компл.
M2920048	Пятакт и пыльники	1
M2920400	Механизм регулировки (прав.)	2
M2920398	Втулка (с фланцем) Ø 45 x 49 / 31 мм	2
M2920399	Уплотнение	2

Р/к рычага суппорта (правый)

M2920198

МСК1128
85102098
85109979



№ MARSHALL	Наименование	Кол-во в компл.
M2920403	Рычаг правый	1
M2920234	Палец	2
M2920126	Крепление	2
M2920235	Подшипник	2
M2920377	Заглушка	1

Р/к рычага суппорта

M2920408

МСК1048



№ MARSHALL	Наименование	Кол-во в компл.
M2920401	Рычаг	1
M2920234	Палец	2
M2920126	Крепление	2
M2920235	Подшипник	2
M2920377	Заглушка	1

Р/к рычага суппорта (левый)

M2920101

SJ4096
МСК1398



№ MARSHALL	Наименование	Кол-во в компл.
M2920404	Рычаг левый	1
M2920234	Палец	2
M2920126	Крепление	2
M2920235	Подшипник	2
M2920377	Заглушка	1

Р/к рычага суппорта (правый)

M2920100

SJ4097
MCK1399



№ MARSHALL	Наименование	Кол-во в компл.
M2920405	Рычаг правый	1
M2920234	Палец	2
M2920126	Крепление	2
M2920235	Подшипник	2
M2920377	Заглушка	1

Ремкомплект подшипников

M2920039

SJ4112
3092329



№ MARSHALL	Наименование	Кол-во в компл.
M2920038	Комплект подшипников	1
M2920234	Палец	2
M2920126	Крепление	2

Крепление

M2920126



Р/к рычага суппорта

M2920194

SJ4108



№ MARSHALL	Наименование	Кол-во в компл.
M2920406	Рычаг	1
M2920234	Палец	2
M2920131	Крепление	2
M2920235	Подшипник	2
M2920377	Заглушка	1

Комплект подшипников

M2920038



№ MARSHALL	Наименование	Кол-во в компл.
M2920235	Подшипник	2

Крепление

M2920131



Комплект подшипников суппорта

M2920132

SJ4098



№ MARSHALL	Наименование	Кол-во в компл.
M2920038	Комплект подшипников	1
M2920234	Палец	2
M2920131	Крепление	2

Р/к суппорта (полный комплект)

M2920417



№ MARSHALL	Наименование	Кол-во в компл.
M2920077	Р/к направляющих суппорта	1
M2920044	Вал механизма регулировки (лев.)	1
M2920053	Р/к механизма регулировки (лев.)	1
M2920409	Промежуточная шестерня с пружинами	1
M2920410	Стопорная пластина	1

№ MARSHALL	Наименование	Кол-во в компл.
M2920199	Р/к рычага суппорта (левый)	1
M2920378	Уплотнение	1
M2920082	Резиновый колпак	1
M2920377	Заглушка	1
M2920192	Зубчатый механизм (левый)	1
M2920102	Индикатор	1

Р/к суппорта (полный комплект)

M2920416



Р/к суппорта (полный комплект)

M2920418



№ MARSHALL	Наименование	Кол-во в компл.
M2920077	Р/к направляющих суппорта	1
M2920407	Р/к механизма регулировки	1
M2920054	Р/к механизма регулировки (прав.)	1

№ MARSHALL	Наименование	Кол-во в компл.
M2920408	Р/к рычага суппорта	1
M2920117	Резиновый колпак	1
M2920102	Индикатор	1

№ MARSHALL	Наименование	Кол-во в компл.
M2920077	Р/к направляющих суппорта	1
M2920043	Вал механизма регулировки (прав.)	1
M2920054	Р/к механизма регулировки (прав.)	1
M2920409	Промежуточная шестерня с пружинами	1
M2920410	Стопорная пластина	1

№ MARSHALL	Наименование	Кол-во в компл.
M2920198	Р/к рычага суппорта (правый)	1
M2920378	Уплотнение	1
M2920082	Резиновый колпак	1
M2920377	Заглушка	1
M2920193	Зубчатый механизм (правый)	1
M2920102	Индикатор	1

Р/к суппорта (полный комплект)

M2920196



№ MARSHALL	Наименование	Кол-во в компл.
M2920077	Р/к направляющих суппорта	1
M2920044	Вал механизма регулировки (лев.)	1
M2920053	Р/к механизма регулировки (лев.)	1
M2920040	Промежуточная шестерня с пружинами	1
M2920041	Стопорная пластина	1

Р/к суппорта (полный комплект)

M2920195

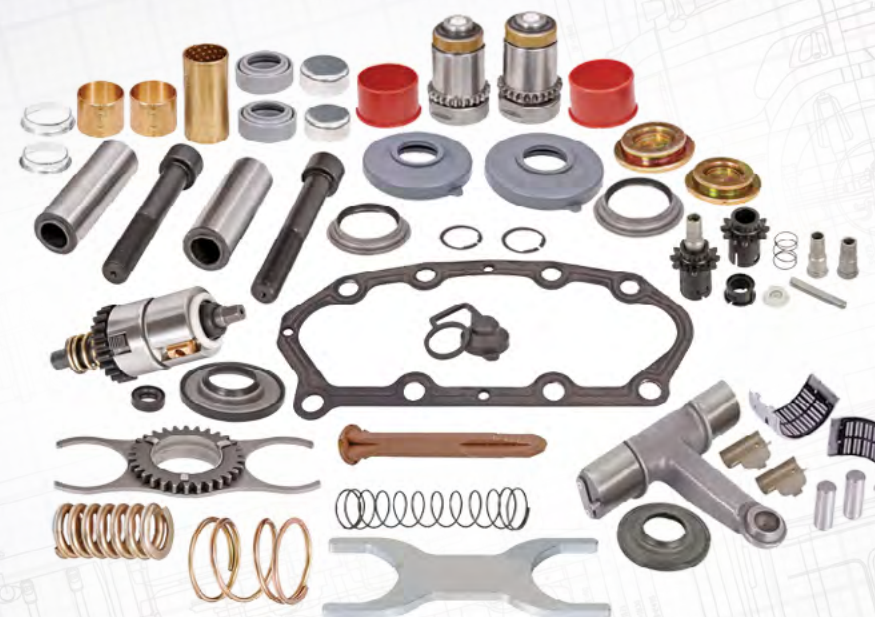

№ MARSHALL	Наименование	Кол-во в компл.
M2920101	Р/к рычага суппорта (левый)	1
M2920379	Уплотнение	1
M2920082	Резиновый колпак	1
M2920377	Заглушка	1
M2920192	Зубчатый механизм (левый)	1
M2920102	Индикатор	1

№ MARSHALL	Наименование	Кол-во в компл.
M2920057	Р/к направляющих суппорта	1
M2920192	Зубчатый механизм (левый)	1
M2920042	Вал механизма регулировки (прав./лев.)	1
M2920054	Р/к механизма регулировки (прав.)	1
M2920040	Промежуточная шестерня с пружинами	1

№ MARSHALL	Наименование	Кол-во в компл.
M2920041	Стопорная пластина	1
M2920194	Р/к рычага суппорта	1
M2920380	Уплотнение	1
M2920117	Резиновый колпак	1
M2920102	Индикатор	1

Р/к суппорта (полный комплект)

M2920197



№ MARSHALL	Наименование	Кол-во в компл.
M2920077	Р/к направляющих суппорта	1
M2920043	Вал механизма регулировки (прав.)	1
M2920054	Р/к механизма регулировки (прав.)	1
M2920040	Промежуточная шестерня с пружинами	1
M2920041	Стопорная пластина	1

№ MARSHALL	Наименование	Кол-во в компл.
M2920100	Р/к рычага суппорта (правый)	1
M2920379	Уплотнение	1
M2920082	Резиновый колпак	1
M2920377	Заглушка	1
M2920193	Зубчатый механизм (правый)	1
M2920102	Индикатор	1

A close-up photograph of a mechanical gear assembly. The central focus is a large, dark grey metal gear with a hexagonal hole in its center. To its left, a smaller gear is partially visible. The background is filled with various other mechanical components, including shafts and gears, which are out of focus. A semi-transparent white horizontal band runs across the middle of the image, containing the text 'DX 195/225' in a red, sans-serif font.

DX 195/225

Ремкомплект суппорта

M2920058

МСК1171



№ MARSHALL	Наименование	Кол-во в компл.
M2920419	Направляющая Ø 32 / 97-37 мм	1
M2920420	Направляющая Ø 32 / 97-62 мм	1
M2920421	Болт M16 x 1.5 / 80 мм	1
M2920422	Болт M16 x 1.5 / 55 мм	1
M2920423	Втулка Ø 32 x 36 / 55 мм	2
M2920207	Крышка Ø 42 / 28 мм	2
M2920424	Пыльник	2
M2920425	Пыльник	2

№ MARSHALL	Наименование	Кол-во в компл.
M2920426	Пыльник	2
M2920427	Болт M10 x 1.5 / 20 мм	2
M2920428	Болт M12 x 1.75 / 20 мм	2
M2920429	Болт M12 x 1.75 / 30 мм	4
M2920430	Болт крышки M8 x 1.25 / 20 мм	2
M2920431	Уплотнение крышки	1
M2920432	Болт	1
M2920433	Шайба	1

Р/к направляющих суппорта

M2920172



№ MARSHALL	Наименование	Кол-во в компл.
M2920419	Направляющая Ø 32 / 97-37 мм	1
M2920420	Направляющая Ø 32 / 97-62 мм	1
M2920421	Болт M16 x 1.5 / 80 мм	1
M2920422	Болт M16 x 1.5 / 55 мм	1
M2920423	Втулка Ø 32 x 36 / 55 мм	2
M2920207	Крышка Ø 42 / 28 мм	2

Ремкомплект суппорта

M2920059

МСК1192



№ MARSHALL	Наименование	Кол-во в компл.
M2920421	Болт M16 x 1.5 / 80 мм	1
M2920422	Болт M16 x 1.5 / 55 мм	1
M2920207	Крышка Ø 42 / 28 мм	2
M2920424	Пыльник	2
M2920425	Пыльник	2
M2920426	Пыльник	2

Р/к суппорта (пыльники)

M2920434



№ MARSHALL	Наименование	Кол-во в компл.
M2920424	Пыльник	2
M2920425	Пыльник	2
M2920426	Пыльник	2

Ремкомплект суппорта

M2920478



№ MARSHALL	Наименование	Кол-во в компл.
M2920434	Р/к суппорта (пыльники)	1
M2920207	Крышка Ø 42 / 28 мм	2
M2920427	Болт M10 x 1.5 / 20 мм	2
M2920428	Болт M12 x 1.75 / 20 мм	2
M2920429	Болт M12 x 1.75 / 30 мм	4
M2920430	Болт крышки M8 x 1.25 / 20 мм	2

Рычаг суппорта (80 мм)

**M2920479**

MCK1160

Комплект возвратных пластин

**M2920480**

MBA100

Рычаг суппорта (90 мм)

**M2920185**

MCK1161

Ремкомплект суппорта

**M2920173**

MCK1294

Пластина

**M2920184**

P/к крышки

**M2920175**

№ MARSHALL	Наименование	Кол-во в компл.
M2920092	Кулачковый вал	1
M2920435	Шайба	1
M2920436	Заглушка	1
M2920210	Крышка	1
M2920180	Подшипник	1
M2920437	Крышка (металл)	1
M2920430	Болт крышки M8 x 1.25 / 20 мм	2
M2920431	Уплотнение крышки	1
M2920432	Болт	1
M2920433	Шайба	1

№ MARSHALL	Наименование	Кол-во в компл.
M2920437	Крышка (металл)	1
M2920431	Уплотнение крышки	1
M2920430	Болт крышки M8 x 1.25 / 20 мм	2

Р/к кулачкового вала

M2920174



№ MARSHALL	Наименование	Кол-во в компл.
M2920092	Кулачковый вал	1
M2920438	Болт крышки M8 x 1.25 / 20 мм	2
M2920436	Заглушка	1

Комплект крышек

M2920178



Комплект подшипников

M2920176

МСК1344



№ MARSHALL	Наименование	Кол-во в компл.
M2920438	Болт крышки M8 x 1.25 / 20 мм	2
M2920180	Подшипник	1
M2920439	Корпус	1

Комплект подшипников

M2920179



Комплект заглушек

M2920177



№ MARSHALL	Наименование	Кол-во в компл.
M2920440	Заглушка крышки	5

Вилка и зубчатый вал

M2920181

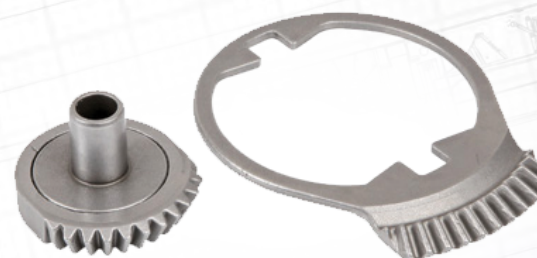

№ MARSHALL	Наименование	Кол-во в компл.
M2920441	Вилка	1
M2920442	Зубчатый вал	1

Корпус цилиндров

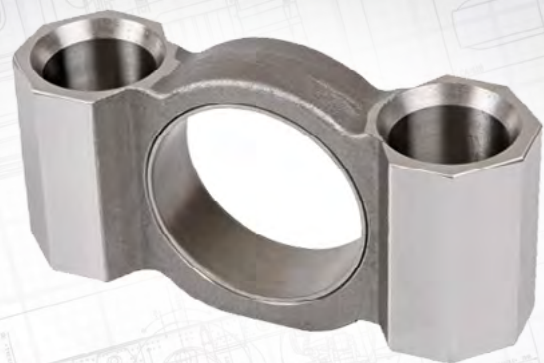

M2920105

Поршни и шестерни (лев.)

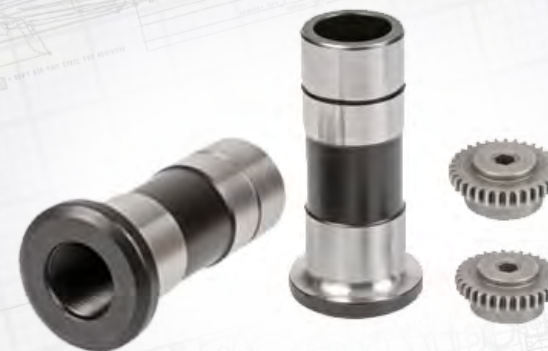

M2920107

№ MARSHALL	Наименование	Кол-во в компл.
M2920446	Поршень левый	2
M2920447	Поршень	2

Р/к пластины суппорта (левый)



M2920109

№ MARSHALL	Наименование	Кол-во в компл.
M2920443	Пластина	1
M2920444	Болт левый	2
M2920427	Болт M10 x 1.5 / 20 мм	2

Поршни и шестерни (прав.)



M2920106

№ MARSHALL	Наименование	Кол-во в компл.
M2920448	Поршень правый	2
M2920447	Поршень	2

Р/к пластины суппорта (правый)



M2920108

№ MARSHALL	Наименование	Кол-во в компл.
M2920443	Пластина	1
M2920445	Болт правый	2
M2920427	Болт M10 x 1.5 / 20 мм	2

Р/к корпуса цилиндров левый



M2920182

DSB6L

№ MARSHALL	Наименование	Кол-во в компл.
M2920105	Корпус цилиндров	1
M2920446	Поршень левый	2
M2920447	Поршень	2
M2920441	Вилка	1
M2920442	Зубчатый вал	1

Р/к корпуса цилиндров правый

M2920183

DSB6R



№ MARSHALL	Наименование	Кол-во в компл.
M2920105	Корпус цилиндров	1
M2920448	Поршень правый	2
M2920447	Поршень	2
M2920441	Вилка	1
M2920442	Зубчатый вал	1

Ремкомплект суппорта (лев.)

M2920481

МСК1292



№ MARSHALL	Наименование	Кол-во в компл.
M2920105	Корпус цилиндров	1
M2920446	Поршень левый	2
M2920447	Поршень	2
M2920443	Пластина	1
M2920444	Болт левый	2
M2920427	Болт М10 х 1.5 / 20 мм	2
M2920425	Пыльник	2
M2920426	Пыльник	2
M2920449	Крышка	1

Ремкомплект суппорта (лев.)

M2920113



№ MARSHALL	Наименование	Кол-во в компл.
M2920105	Корпус цилиндров	1
M2920446	Поршень левый	2
M2920447	Поршень	2
M2920441	Вилка	1
M2920442	Зубчатый вал	1
M2920443	Пластина	1
M2920444	Болт левый	2
M2920427	Болт М10 х 1.5 / 20 мм	2

Ремкомплект суппорта (прав.)

M2920482

МСК1293



№ MARSHALL	Наименование	Кол-во в компл.
M2920105	Корпус цилиндров	1
M2920448	Поршень правый	2
M2920447	Поршень	2
M2920443	Пластина	1
M2920445	Болт правый	2
M2920427	Болт М10 х 1.5 / 20 мм	2
M2920425	Пыльник	2
M2920426	Пыльник	2
M2920449	Крышка	1

Ремкомплект суппорта (прав.)

M2920112



№ MARSHALL	Наименование	Кол-во в компл.
M2920105	Корпус цилиндров	1
M2920448	Поршень правый	2
M2920447	Поршень	2
M2920441	Вилка	1
M2920442	Зубчатый вал	1
M2920443	Пластина	1
M2920445	Болт правый	2
M2920427	Болт М10 х 1.5 / 20 мм	2

Р/к регулировочного механизма (лев.)

M2920111

DSB5L



№ MARSHALL	Наименование	Кол-во в компл.
M2920450	Механизм регулировки (левый)	1
M2920451	Шестерня	1
M2920452	Пружина	1
M2920453	Волнистая шайба	2
M2920454	Кольцо	2
M2920455	Заглушка	2

Р/к регулировочного механизма (прав.)

M2920110

DSB5R



№ MARSHALL	Наименование	Кол-во в компл.
M2920456	Механизм регулировки (правый)	1
M2920451	Шестерня	1
M2920452	Пружина	1
M2920453	Волнистая шайба	2
M2920454	Кольцо	2
M2920455	Заглушка	2

Р/к суппорта (полный комплект) левый

M2920186



№ MARSHALL	Наименование	Кол-во в компл.
M2920058	Ремкомплект суппорта	1
M2920182	Р/к корпуса цилиндров левый	1
M2920111	Р/к регулировочного механизма (лев.)	1
M2920443	Пластина	1
M2920444	Болт левый	2
M2920174	Р/к кулачкового вала	1

№ MARSHALL	Наименование	Кол-во в компл.
M2920180	Подшипник	1
M2920435	Шайба	1
M2920437	Крышка (металл)	1
M2920210	Крышка	1
M2920449	Крышка	1
M2920185	Рычаг суппорта (90 мм)	1
M2920184	Пластина	1

Р/к регулировочного механизма (лев. полный)

M2920115

MCK1290



№ MARSHALL	Наименование	Кол-во в компл.
M2920111	Р/к регулировочного механизма (лев.)	1
M2920441	Вилка	1
M2920442	Зубчатый вал	1
M2920429	Болт M12 x 1.75 / 30 мм	6
M2920428	Болт M12 x 1.75 / 20 мм	2
M2920432	Болт	1
M2920433	Шайба	1

Р/к суппорта (полный комплект) правый

M2920187



№ MARSHALL	Наименование	Кол-во в компл.
M2920058	Ремкомплект суппорта	1
M2920183	Р/к корпуса цилиндров правый	1
M2920110	Р/к регулировочного механизма (прав.)	1
M2920443	Пластина	1
M2920445	Болт правый	2
M2920174	Р/к кулачкового вала	1

№ MARSHALL	Наименование	Кол-во в компл.
M2920180	Подшипник	1
M2920435	Шайба	1
M2920437	Крышка (металл)	1
M2920210	Крышка	1
M2920449	Крышка	1
M2920185	Рычаг суппорта (90 мм)	1
M2920184	Пластина	1

Р/к регулировочного механизма (прав. полный)

M2920114

MCK1291

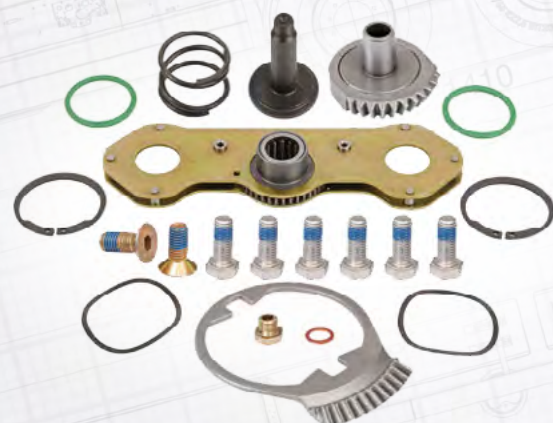

№ MARSHALL	Наименование	Кол-во в компл.
M2920110	Р/к регулировочного механизма (прав.)	1
M2920441	Вилка	1
M2920442	Зубчатый вал	1
M2920429	Болт M12 x 1.75 / 30 мм	6
M2920428	Болт M12 x 1.75 / 20 мм	2
M2920432	Болт	1
M2920433	Шайба	1

Ремкомплект суппорта

M2920475

MCK1172



№ MARSHALL	Наименование	Кол-во в компл.
M2920457	Направляющая Ø 35 / 98 мм	1
M2920458	Направляющая Ø 35 / 98 мм	1
M2920459	Болт M18 x 2.5 / 90 мм	1
M2920460	Болт M18 x 2.5 / 55 мм	1
M2920461	Втулка Ø 35 x 39 / 50 мм	2
M2920462	Крышка Ø 42 / 31 мм	2
M2920463	Пыльник	2
M2920464	Пыльник	2
M2920465	Пыльник	2

№ MARSHALL	Наименование	Кол-во в компл.
M2920427	Болт M10 x 1.5 / 20 мм	2
M2920428	Болт M12 x 1.75 / 20 мм	2
M2920429	Болт M12 x 1.75 / 30 мм	4
M2920430	Болт крышки M8 x 1.25 / 20 мм	2
M2920431	Уплотнение крышки	1
M2920432	Болт	1
M2920433	Шайба	1

Р/к направляющих суппорта

M2920483



№ MARSHALL	Наименование	Кол-во в компл.
M2920457	Направляющая Ø 35 / 98 мм	1
M2920458	Направляющая Ø 35 / 98 мм	1
M2920459	Болт M18 x 2.5 / 90 мм	1
M2920460	Болт M18 x 2.5 / 55 мм	1
M2920461	Втулка Ø 35 x 39 / 50 мм	2
M2920462	Крышка Ø 42 / 31 мм	2

Ремкомплект суппорта

M2920484

MCK1193



№ MARSHALL	Наименование	Кол-во в компл.
M2920459	Болт M18 x 2.5 / 90 мм	1
M2920460	Болт M18 x 2.5 / 55 мм	1
M2920462	Крышка Ø 42 / 31 мм	2
M2920463	Пыльник	2
M2920464	Пыльник	2
M2920465	Пыльник	2

Р/к суппорта (пыльники)

M2920466



№ MARSHALL	Наименование	Кол-во в компл.
M2920463	Пыльник	2
M2920464	Пыльник	2
M2920465	Пыльник	2

Ремкомплект суппорта

M2920485



№ MARSHALL	Наименование	Кол-во в компл.
M2920466	Р/к суппорта (пыльники)	1
M2920462	Крышка Ø 42 / 31 мм	2
M2920427	Болт M10 x 1.5 / 20 мм	2
M2920428	Болт M12 x 1.75 / 20 мм	2
M2920429	Болт M12 x 1.75 / 30 мм	4
M2920430	Болт крышки M8 x 1.25 / 20 мм	2

Корпус цилиндров



M2920470

Поршни и шестерни (лев.)



M2920488

№ MARSHALL	Наименование	Кол-во в компл.
M2920468	Поршень левый	2
M2920447	Поршень	2

Р/к пластины суппорта (левый)



M2920486

Поршни и шестерни (прав.)



M2920489

№ MARSHALL	Наименование	Кол-во в компл.
M2920467	Пластина	1
M2920444	Болт левый	2
M2920427	Болт M10 x 1.5 / 20 мм	2

№ MARSHALL	Наименование	Кол-во в компл.
M2920469	Поршень правый	2
M2920447	Поршень	2

Р/к пластины суппорта (правый)



M2920487

Р/к корпуса цилиндров левый



M2920476

№ MARSHALL	Наименование	Кол-во в компл.
M2920467	Пластина	1
M2920445	Болт правый	2
M2920427	Болт M10 x 1.5 / 20 мм	2

№ MARSHALL	Наименование	Кол-во в компл.
M2920470	Корпус цилиндров	1
M2920468	Поршень левый	2
M2920447	Поршень	2
M2920441	Вилка	1
M2920442	Зубчатый вал	1

Р/к корпуса цилиндров правый

M2920477



№ MARSHALL	Наименование	Кол-во в компл.
M2920470	Корпус цилиндров	1
M2920469	Поршень правый	2
M2920447	Поршень	2
M2920441	Вилка	1
M2920442	Зубчатый вал	1

Ремкомплект суппорта (лев.)

M2920492



№ MARSHALL	Наименование	Кол-во в компл.
M2920470	Корпус цилиндров	1
M2920468	Поршень левый	2
M2920447	Поршень	2
M2920467	Пластина	1
M2920444	Болт левый	2
M2920427	Болт М10 х 1.5 / 20 мм	2
M2920464	Пыльник	2
M2920465	Пыльник	2
M2920449	Крышка	1

Ремкомплект суппорта (лев.)

M2920490



№ MARSHALL	Наименование	Кол-во в компл.
M2920470	Корпус цилиндров	1
M2920468	Поршень левый	2
M2920447	Поршень	2
M2920441	Вилка	1
M2920442	Зубчатый вал	1
M2920467	Пластина	1
M2920444	Болт левый	2
M2920427	Болт М10 х 1.5 / 20 мм	2

Ремкомплект суппорта (прав.)

M2920493



№ MARSHALL	Наименование	Кол-во в компл.
M2920470	Корпус цилиндров	1
M2920469	Поршень правый	2
M2920447	Поршень	2
M2920467	Пластина	1
M2920445	Болт правый	2
M2920427	Болт М10 х 1.5 / 20 мм	2
M2920464	Пыльник	2
M2920465	Пыльник	2
M2920449	Крышка	1

Ремкомплект суппорта (прав.)

M2920491



№ MARSHALL	Наименование	Кол-во в компл.
M2920470	Корпус цилиндров	1
M2920469	Поршень правый	2
M2920447	Поршень	2
M2920441	Вилка	1
M2920442	Зубчатый вал	1
M2920467	Пластина	1
M2920445	Болт правый	2
M2920427	Болт М10 х 1.5 / 20 мм	2

Р/к регулировочного механизма (лев.)

M2920473



№ MARSHALL	Наименование	Кол-во в компл.
M2920471	Механизм регулировки (левый)	1
M2920451	Шестерня	1
M2920452	Пружина	1
M2920453	Волнистая шайба	2
M2920454	Кольцо	2
M2920455	Заглушка	2

Р/к регулировочного механизма (прав.)

M2920474



№ MARSHALL	Наименование	Кол-во в компл.
M2920472	Механизм регулировки (правый)	1
M2920451	Шестерня	1
M2920452	Пружина	1
M2920453	Волнистая шайба	2
M2920454	Кольцо	2
M2920455	Заглушка	2

Р/к суппорта (полный комплект) левый

M2920496



№ MARSHALL	Наименование	Кол-во в компл.	№ MARSHALL	Наименование	Кол-во в компл.
M2920475	Ремкомплект суппорта	1	M2920180	Подшипник	1
M2920476	Р/к корпуса цилиндров левый	1	M2920435	Шайба	1
M2920473	Р/к регулировочного механизма (лев.)	1	M2920437	Крышка (металл)	1
M2920467	Пластина	1	M2920210	Крышка	1
M2920444	Болт левый	2	M2920449	Крышка	1
M2920174	Р/к кулачкового вала	1	M2920185	Рычаг суппорта (90 мм)	1
			M2920184	Пластина	1

Р/к регулировочного механизма (лев. полный)

M2920494



№ MARSHALL	Наименование	Кол-во в компл.
M2920473	Р/к регулировочного механизма (лев.)	1
M2920441	Вилка	1
M2920442	Зубчатый вал	1
M2920429	Болт M12 x 1.75 / 30 мм	6
M2920428	Болт M12 x 1.75 / 20 мм	2
M2920432	Болт	1
M2920433	Шайба	1

Р/к суппорта (полный комплект) правый

M2920497



№ MARSHALL	Наименование	Кол-во в компл.	№ MARSHALL	Наименование	Кол-во в компл.
M2920475	Ремкомплект суппорта	1	M2920180	Подшипник	1
M2920477	Р/к корпуса цилиндров правый	1	M2920435	Шайба	1
M2920474	Р/к регулировочного механизма (прав.)	1	M2920437	Крышка (металл)	1
M2920467	Пластина	1	M2920210	Крышка	1
M2920445	Болт правый	2	M2920449	Крышка	1
M2920174	Р/к кулачкового вала	1	M2920185	Рычаг суппорта (90 мм)	1
			M2920184	Пластина	1

Р/к регулировочного механизма (прав. полный)

M2920495



№ MARSHALL	Наименование	Кол-во в компл.
M2920474	Р/к регулировочного механизма (прав.)	1
M2920441	Вилка	1
M2920442	Зубчатый вал	1
M2920429	Болт M12 x 1.75 / 30 мм	6
M2920428	Болт M12 x 1.75 / 20 мм	2
M2920432	Болт	1
M2920433	Шайба	1



LISA

Р/к направляющих суппорта



M2920060

SJ4076
MCK1104

№ MARSHALL	Наименование	Кол-во в компл.
M2920327	Направляющая Ø 35 / 132 мм	1
M2920328	Направляющая Ø 35 / 79 мм	1
M2920214	Болт M20 x 1.5 / 150 мм	1
M2920329	Болт M20 x 1.5 / 100 мм	1
M2920330	Втулка (овальная) Ø 35-36 x 39 / 47 мм	1
M2920217	Втулка Ø 35 x 39 / 30 мм	2
M2920331	Втулка Ø 35 x 41 / 30 мм	2
M2920332	Кольцо Ø 37 x 47 / 12 мм	2
M2920333	Крышка Ø 45 / 14.5 мм	2
M2920241	Пыльник	2

Ремкомплект суппорта



M2920085

SJ4078
SJ4032

№ MARSHALL	Наименование	Кол-во в компл.
M2920344	Уплотнение	1
M2920345	Пыльник	1
M2920346	Кольцо	1
M2920347	Заглушка Ø 40 x 57 / 6 мм	1
M2920348	Заглушка Ø 39 x 52 / 5.5 мм	1
M2920349	Защитная шайба Ø 42 x 56 / 6 мм	1
M2920350	Пыльник	1
M2920241	Пыльник	2
M2920343	Пыльник	2

Р/к суппорта (крышки и болты)



M2920083

SJ4021
8550881

№ MARSHALL	Наименование	Кол-во в компл.
M2920214	Болт M20 x 1.5 / 150 мм	1
M2920329	Болт M20 x 1.5 / 100 мм	1
M2920333	Крышка Ø 45 / 14.5 мм	2

Ремкомплект суппорта



M2920084

SJ4061

№ MARSHALL	Наименование	Кол-во в компл.
M2920344	Уплотнение	1
M2920345	Пыльник	1
M2920346	Кольцо	1
M2920347	Заглушка Ø 40 x 57 / 6 мм	1
M2920348	Заглушка Ø 39 x 52 / 5.5 мм	1
M2920349	Защитная шайба Ø 42 x 56 / 6 мм	1
M2920350	Пыльник	1
M2920343	Пыльник	2

Р/к направляющих суппорта



M2920360

SJ4052
5001 845 385

№ MARSHALL	Наименование	Кол-во в компл.
M2920334	Направляющая Ø 30 / 115 мм	1
M2920335	Направляющая Ø 30 / 75 мм	1
M2920336	Болт M18 x 1.5 / 135 мм	1
M2920337	Болт M18 x 1.5 / 95 мм	1
M2920338	Втулка (с фланцем) Ø 30 x 34 / 26 мм	2
M2920339	Втулка (овальная) Ø 30-31 x 34 / 26 мм	1
M2920340	Кольцо Ø 32 x 42 / 12 мм	2
M2920341	Крышка Ø 42 / 43 мм	1
M2920342	Крышка Ø 37 / 11 мм	1
M2920343	Пыльник	2

Комплект пыльников



M2920362

SJ4077
3098109

№ MARSHALL	Наименование	Кол-во в компл.
M2920343	Пыльник	2
M2920241	Пыльник	2

Комплект пыльников

M2920363

SJ4053



№ MARSHALL	Наименование	Кол-во в компл.
M2920343	Пыльник	2

Ремкомплект подшипников

M2920086

SJ4031
8550893



№ MARSHALL	Наименование	Кол-во в компл.
M2920087	Подшипник	1
M2920088	Подшипник	1
M2920351	Шайба	1
M2920352	Втулка Ø 40 x 44 / 15 мм	1
M2920353	Кольцо	1

Крышка суппорта

M2920116

SJ4117
3092765



Механизм регулировки суппорта

M2920014

SJ4113
3092763



Крышка суппорта

M2920361



Механизм регулировки суппорта

M2920013

SJ4114
3092764



Рычаг суппорта

M2920364



Р/к зубчатого вала (лев.)



M2920104

МСК1021
МСК1151
85104827

№ MARSHALL	Наименование	Кол-во в компл.
M2920354	Зубчатый вал (левый)	1
M2920355	Опорное кольцо (левое)	1
M2920356	Шарик	3
M2920357	Стопорный палец	1

Механизм подвода суппорта (прав.)



M2920015

SJ4074
3098111
5001 845 387

Р/к зубчатого вала (прав.)



M2920103

МСК1022
МСК1152
85104828

№ MARSHALL	Наименование	Кол-во в компл.
M2920358	Зубчатый вал (правый)	1
M2920359	Опорное кольцо (правое)	1
M2920356	Шарик	3
M2920357	Стопорный палец	1

Р/к суппорта (полный комплект)



M2920200

Механизм подвода суппорта (лев.)



M2920016

SJ4073
3098110

№ MARSHALL	Наименование	Кол-во в компл.	№ MARSHALL	Наименование	Кол-во в компл.
M2920060	Р/к направляющих суппорта	1	M2920350	Пыльник	1
M2920344	Уплотнение	1	M2920014	Механизм регулировки суппорта	1
M2920345	Пыльник	1	M2920016	Механизм подвода суппорта (лев.)	1
M2920346	Кольцо	1	M2920104	Р/к зубчатого вала (лев.)	1
M2920347	Заглушка Ø 40 x 57 / 6 мм	1	M2920086	Ремкомплект подшипников	1
M2920348	Заглушка Ø 39 x 52 / 5.5 мм	1	M2920116	Крышка суппорта	1
M2920349	Защитная шайба Ø 42 x 56 / 6 мм	1			

Р/к суппорта (полный комплект)

M2920201



№ MARSHALL	Наименование	Кол-во в компл.	№ MARSHALL	Наименование	Кол-во в компл.
M2920060	Р/к направляющих суппорта	1	M2920350	Пыльник	1
M2920344	Уплотнение	1	M2920013	Механизм регулировки суппорта	1
M2920345	Пыльник	1	M2920015	Механизм подвода суппорта (прав.)	1
M2920346	Кольцо	1	M2920103	Р/к зубчатого вала (прав.)	1
M2920347	Заглушка Ø 40 x 57 / 6 мм	1	M2920086	Ремкомплект подшипников	1
M2920348	Заглушка Ø 39 x 52 / 5.5 мм	1	M2920116	Крышка суппорта	1
M2920349	Защитная шайба Ø 42 x 56 / 6 мм	1			

Р/к суппорта (полный комплект)

M2920366



№ MARSHALL	Наименование	Кол-во в компл.	№ MARSHALL	Наименование	Кол-во в компл.
M2920360	Р/к направляющих суппорта	1	M2920350	Пыльник	1
M2920344	Уплотнение	1	M2920013	Механизм регулировки суппорта	1
M2920345	Пыльник	1	M2920015	Механизм подвода суппорта (прав.)	1
M2920346	Кольцо	1	M2920103	Р/к зубчатого вала (прав.)	1
M2920347	Заглушка Ø 40 x 57 / 6 мм	1	M2920086	Ремкомплект подшипников	1
M2920348	Заглушка Ø 39 x 52 / 5.5 мм	1	M2920361	Крышка суппорта	1
M2920349	Защитная шайба Ø 42 x 56 / 6 мм	1			

Р/к суппорта (полный комплект)

M2920365



№ MARSHALL	Наименование	Кол-во в компл.	№ MARSHALL	Наименование	Кол-во в компл.
M2920360	Р/к направляющих суппорта	1	M2920350	Пыльник	1
M2920344	Уплотнение	1	M2920014	Механизм регулировки суппорта	1
M2920345	Пыльник	1	M2920016	Механизм подвода суппорта (лев.)	1
M2920346	Кольцо	1	M2920104	Р/к зубчатого вала (лев.)	1
M2920347	Заглушка Ø 40 x 57 / 6 мм	1	M2920086	Ремкомплект подшипников	1
M2920348	Заглушка Ø 39 x 52 / 5.5 мм	1	M2920361	Крышка суппорта	1
M2920349	Защитная шайба Ø 42 x 56 / 6 мм	1			

WABCO

17.5"

19.5" / 22.5" SINGLE PISTON

19.5" / 22.5" DOUBLE PISTON

MAXX 22

19.5" 1600 V-G



17.5"

Ремкомплект суппорта

M2930011

12 999 699
12 999 702



№ MARSHALL	Наименование	Кол-во в компл.
M2930085	Направляющая Ø 30 / 91 мм	1
M2930086	Направляющая Ø 30 / 77 мм	1
M2930087	Болт M16 x 1.5 / 90 мм	1
M2930088	Болт M16 x 1.5 / 70 мм	1
M2910199	Втулка Ø 30* 34/20 мм	2
M2930089	Крышка Ø 30 x 34 / 25 мм	1
M2930090	Крышка Ø 34 / 17 мм	2
M2930091	Пыльник	1
M2930092	Пыльник	2

Ремкомплект суппорта

M2930027



№ MARSHALL	Наименование	Кол-во в компл.
M2930090	Крышка Ø 34 / 17 мм	2
M2930091	Пыльник	1
M2930092	Пыльник	2

Комплект пыльников

M2930030

Ремкомплект суппорта

M2930025



№ MARSHALL	Наименование	Кол-во в компл.
M2930085	Направляющая Ø 30 / 91 мм	1
M2930086	Направляющая Ø 30 / 77 мм	1
M2910199	Втулка Ø 30* 34/20 мм	2
M2930089	Крышка Ø 30 x 34 / 25 мм	1
M2930090	Крышка Ø 34 / 17 мм	2
M2930091	Пыльник	1
M2930092	Пыльник	2



№ MARSHALL	Наименование	Кол-во в компл.
M2930091	Пыльник	1
M2930092	Пыльник	2

Ремкомплект суппорта

M2930012

12 999 580
81.50822.6003
1517407

Ремкомплект суппорта

M2930026



№ MARSHALL	Наименование	Кол-во в компл.
M2910199	Втулка Ø 30* 34/20 мм	2
M2930089	Крышка Ø 30 x 34 / 25 мм	1
M2930090	Крышка Ø 34 / 17 мм	2
M2930091	Пыльник	1
M2930092	Пыльник	2



№ MARSHALL	Наименование	Кол-во в компл.
M2930013	Ремкомплект суппорта	1
M2930017	Ремкомплект суппорта	1
M2930081	Болт	8

Ремкомплект суппорта

M2930013

12 999 704
1519363
5001 852 880



№ MARSHALL	Наименование	Кол-во в компл.
M2930087	Болт M16 x 1.5 / 90 мм	1
M2930088	Болт M16 x 1.5 / 70 мм	1
M2910199	Втулка Ø 30* 34/20 мм	2
M2930089	Крышка Ø 30 x 34 / 25 мм	1
M2930090	Крышка Ø 34 / 17 мм	2
M2930091	Пыльник	1
M2930092	Пыльник	2

Крышка Ø 34 / 38 mm

M2930029



№ MARSHALL	Наименование	Кол-во в компл.
M2930053	Комплект шайб и пружин	1

Р/к направляющих суппорта

M2930031



№ MARSHALL	Наименование	Кол-во в компл.
M2930085	Направляющая Ø 30 / 91 мм	1
M2930086	Направляющая Ø 30 / 77 мм	1
M2930087	Болт M16 x 1.5 / 90 мм	1
M2930088	Болт M16 x 1.5 / 70 мм	1
M2930081	Болт	8

Р/к механизма регулировки (со штырем)

M2930005



№ MARSHALL	Наименование	Кол-во в компл.
M2930093	Вал с резьбой 110 мм	1
M2930001	Болт со штырем 87 мм	1
M2930094	Кольцо пружины (толст.)	1
M2930095	Кольцо пружины (тонк.)	1
M2930096	Торсионная пружина	1

Комплект пыльников и крышек

M2930028



№ MARSHALL	Наименование	Кол-во в компл.
M2930090	Крышка Ø 34 / 17 мм	1
M2930029	Крышка Ø 34 / 38 mm	1
M2930091	Пыльник	1
M2930092	Пыльник	2

Болт со штырем 87 мм

M2930001





Полный р/к механизма суппорта (со штырем)

M2930032

Болт с канавкой 87 мм

M2930003



№ MARSHALL	Наименование	Кол-во в компл.
M2930005	Р/к механизма регулировки (со штырем)	1
M2930033	Корпус	1



Р/к механизма регулировки (с канавкой)

M2930034

Полный р/к механизма суппорта (с канавкой)

M2930035



№ MARSHALL	Наименование	Кол-во в компл.
M2930053	Комплект шайб и пружин	1
M2930093	Вал с резьбой 110 мм	1
M2930003	Болт с канавкой 87 мм	1
M2930094	Кольцо пружины (толст.)	1
M2930095	Кольцо пружины (тонк.)	1
M2930096	Торсионная пружина	1



№ MARSHALL	Наименование	Кол-во в компл.
M2930034	Р/к механизма регулировки (с канавкой)	1
M2930033	Корпус	1

Ремкомплект суппорта

M2930036

Ремкомплект суппорта

M2930037



№ MARSHALL	Наименование	Кол-во в компл.
M2930005	Р/к механизма регулировки (со штырем)	1
M2930085	Направляющая Ø 30 / 91 мм	1
M2930086	Направляющая Ø 30 / 77 мм	1
M2930087	Болт М16 х 1.5 / 90 мм	1
M2930088	Болт М16 х 1.5 / 70 мм	1
M2910199	Втулка Ø 30* 34/20 мм	2
M2930089	Крышка Ø 30 х 34 / 25 мм	1
M2930090	Крышка Ø 34 / 17 мм	2
M2930091	Пыльник	1
M2930092	Пыльник	2



№ MARSHALL	Наименование	Кол-во в компл.
M2930034	Р/к механизма регулировки (с канавкой)	1
M2930085	Направляющая Ø 30 / 91 мм	1
M2930086	Направляющая Ø 30 / 77 мм	1
M2930087	Болт М16 х 1.5 / 90 мм	1
M2930088	Болт М16 х 1.5 / 70 мм	1
M2910199	Втулка Ø 30* 34/20 мм	2
M2930089	Крышка Ø 30 х 34 / 25 мм	1
M2930090	Крышка Ø 34 / 17 мм	2
M2930091	Пыльник	1
M2930092	Пыльник	2

Крышка (с желобом) левая

M2930008

Крышка (со штырем) левая

M2930007



Крышка (с желобом) правая

M2930009

Крышка (со штырем) правая

M2930006



Ремкомплект суппорта

M2930017



№ MARSHALL	Наименование	Кол-во в компл.
M2930097	Уплотнение	1
M2930082	Заглушка	1
M2930098	Крышка	1
M2930099	Заглушка	1

Комплект подшипников

M2930019

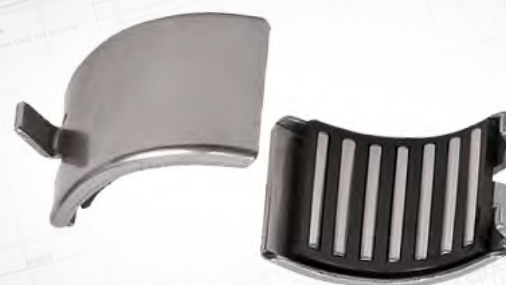

№ MARSHALL	Наименование	Кол-во в компл.
M2930106	Подшипник	2

Комплект шайб и пружин

M2930053



№ MARSHALL	Наименование	Кол-во в компл.
M2930100	Пружина	1
M2930101	Шайба	1
M2930102	Шайба	1
M2930103	Шайба	1
M2930104	Стопорное кольцо	1
M2930105	Зажим	1

Р/к суппорта правый (со штырем)
полный комплект

M2930039



Рычаг суппорта

M2930010



№ MARSHALL	Наименование	Кол-во в компл.	№ MARSHALL	Наименование	Кол-во в компл.
M2930011	Ремкомплект суппорта	1	M2930019	Комплект подшипников	1
M2930009	Крышка (с желобом) правая	1	M2930010	Рычаг суппорта	1
M2930032	Полный р/к механизма суппорта (со штырем)	1	M2930017	Ремкомплект суппорта	1
			M2930081	Болт	8

Р/к суппорта левый (со штырем)
полный комплект

M2930040



Р/к суппорта левый (с канавкой)
полный комплект

M2930042



№ MARSHALL	Наименование	Кол-во в компл.	№ MARSHALL	Наименование	Кол-во в компл.
M2930011	Ремкомплект суппорта	1	M2930019	Комплект подшипников	1
M2930008	Крышка (с желобом) левая	1	M2930010	Рычаг суппорта	1
M2930032	Полный р/к механизма суппорта (со штырем)	1	M2930017	Ремкомплект суппорта	1
			M2930081	Болт	8

№ MARSHALL	Наименование	Кол-во в компл.	№ MARSHALL	Наименование	Кол-во в компл.
M2930011	Ремкомплект суппорта	1	M2930019	Комплект подшипников	1
M2930007	Крышка (со штырем) левая	1	M2930010	Рычаг суппорта	1
M2930035	Полный р/к механизма суппорта (с канавкой)	1	M2930017	Ремкомплект суппорта	1
			M2930081	Болт	8

Р/к суппорта правый (с канавкой)
полный комплект

M2930041



№ MARSHALL	Наименование	Кол-во в компл.	№ MARSHALL	Наименование	Кол-во в компл.
M2930011	Ремкомплект суппорта	1	M2930019	Комплект подшипников	1
M2930006	Крышка (со штырем) правая	1	M2930010	Рычаг суппорта	1
M2930035	Полный р/к механизма суппорта (с канавкой)	1	M2930017	Ремкомплект суппорта	1
			M2930081	Болт	8



19.5" / 22.5" SINGLE PISTON

Ремкомплект суппорта

M2930016

12 999 776
85108166
5001 866 626



№ MARSHALL	Наименование	Кол-во в компл.
M2930107	Направляющая Ø 38 / 120 мм	1
M2930108	Направляющая Ø 38 / 76 мм	1
M2930109	Болт М16 х 1.5 / 120 мм	1
M2920421	Болт М16 х 1.5 / 80 мм	1
M2930110	Втулка Ø 38 х 42 / 30 мм	3
M2930111	Крышка Ø 42 / 28 мм	1
M2930112	Крышка Ø 42 / 17 мм	1
M2930113	Пыльник	1
M2930114	Пыльник	2
M2930115	Шайба	2

Ремкомплект суппорта

M2930045

PAN 19-1 plus
PAN 22-1



№ MARSHALL	Наименование	Кол-во в компл.
M2930110	Втулка Ø 38 х 42 / 30 мм	3
M2930111	Крышка Ø 42 / 28 мм	1
M2930112	Крышка Ø 42 / 17 мм	1
M2930113	Пыльник	1
M2930114	Пыльник	2
M2930115	Шайба	2

Ремкомплект суппорта

M2930015

12 999 738
1505890
3 434 3827 01

Ремкомплект суппорта

M2930044

PAN 19-1 plus
PAN 22-1



№ MARSHALL	Наименование	Кол-во в компл.
M2930107	Направляющая Ø 38 / 120 мм	1
M2930108	Направляющая Ø 38 / 76 мм	1
M2930110	Втулка Ø 38 х 42 / 30 мм	3
M2930111	Крышка Ø 42 / 28 мм	1
M2930112	Крышка Ø 42 / 17 мм	1
M2930113	Пыльник	1
M2930114	Пыльник	2
M2930115	Шайба	2



№ MARSHALL	Наименование	Кол-во в компл.
M2930107	Направляющая Ø 38 / 120 мм	1
M2930108	Направляющая Ø 38 / 76 мм	1
M2930109	Болт М16 х 1.5 / 120 мм	1
M2920421	Болт М16 х 1.5 / 80 мм	1
M2930110	Втулка Ø 38 х 42 / 30 мм	3
M2930111	Крышка Ø 42 / 28 мм	2
M2930112	Крышка Ø 42 / 17 мм	2
M2930113	Пыльник	1
M2930116	Пыльник (белый)	2
M2930114	Пыльник	2
M2930115	Шайба	4

Ремкомплект суппорта

M2930047

PAN 19-1
PAN 19-1 plus
PAN 22-1

Комплект пыльников

M2930046

PAN 19-1 plus
PAN 22-1



№ MARSHALL	Наименование	Кол-во в компл.
M2930113	Пыльник	1
M2930114	Пыльник	2
M2930115	Шайба	2



№ MARSHALL	Наименование	Кол-во в компл.
M2930107	Направляющая Ø 38 / 120 мм	1
M2930108	Направляющая Ø 38 / 76 мм	1
M2930109	Болт М16 х 1.5 / 120 мм	1
M2920421	Болт М16 х 1.5 / 80 мм	1
M2930110	Втулка Ø 38 х 42 / 30 мм	3
M2930111	Крышка Ø 42 / 28 мм	1
M2930112	Крышка Ø 42 / 17 мм	1
M2930113	Пыльник	1
M2930116	Пыльник (белый)	2
M2930115	Шайба	2

Р/к суппорта (болты и направляющие)



№ MARSHALL	Наименование	Кол-во в компл.
M2930107	Направляющая Ø 38 / 120 мм	1
M2930108	Направляющая Ø 38 / 76 мм	1
M2930109	Болт M16 x 1.5 / 120 мм	1
M2920421	Болт M16 x 1.5 / 80 мм	1
M2930081	Болт	8

M2930049

PAN 19-1
PAN 19-1 plus
PAN 22-1

Корпус



M2930050

PAN 19-1
PAN 19-1 plus
PAN 22-1

Резьбовой болт 91 мм

Ремкомплект суппорта



№ MARSHALL	Наименование	Кол-во в компл.
M2930110	Втулка Ø 38 x 42 / 30 мм	3
M2930111	Крышка Ø 42 / 28 мм	2
M2930112	Крышка Ø 42 / 17 мм	2
M2930113	Пыльник	1
M2930116	Пыльник (белый)	2
M2930114	Пыльник	2
M2930115	Шайба	4

M2930048

PAN 19-1
PAN 19-1 plus
PAN 22-1

Полный р/к механизма суппорта (со штырем)



M2930002

PAN 19-1
PAN 19-1 plus
PAN 22-1

Р/к механизма регулировки (со штырем)



№ MARSHALL	Наименование	Кол-во в компл.
M2930053	Комплект шайб и пружин	1
M2930117	Вал с резьбой 115 мм	1
M2930002	Резьбовой болт 91 мм	1
M2930094	Кольцо пружины (толст.)	1
M2930095	Кольцо пружины (тонк.)	1
M2930096	Торсионная пружина	1

M2930004

PAN 19-1
PAN 19-1 plus
PAN 22-1



M2930018

PAN 19-1
PAN 19-1 plus
PAN 22-1

№ MARSHALL	Наименование	Кол-во в компл.
M2930004	Р/к механизма регулировки (со штырем)	1
M2930050	Корпус	1

Ремкомплект суппорта

M2930051

PAN 19-1 plus
PAN 22-1



№ MARSHALL	Наименование	Кол-во в компл.
M2930004	Р/к механизма регулировки (со штырем)	1
M2930107	Направляющая Ø 38 / 120 мм	1
M2930108	Направляющая Ø 38 / 76 мм	1
M2930109	Болт М16 х 1.5 / 120 мм	1
M2920421	Болт М16 х 1.5 / 80 мм	1
M2930110	Втулка Ø 38 х 42 / 30 мм	3
M2930111	Крышка Ø 42 / 28 мм	1
M2930112	Крышка Ø 42 / 17 мм	1
M2930113	Пыльник	1
M2930114	Пыльник	2
M2930115	Шайба	2

Ремкомплект суппорта

M2930052

PAN 19-1
PAN 19-1 plus
PAN 22-1



№ MARSHALL	Наименование	Кол-во в компл.
M2930004	Р/к механизма регулировки (со штырем)	1
M2930107	Направляющая Ø 38 / 120 мм	1
M2930108	Направляющая Ø 38 / 76 мм	1
M2930109	Болт М16 х 1.5 / 120 мм	1
M2920421	Болт М16 х 1.5 / 80 мм	1
M2930110	Втулка Ø 38 х 42 / 30 мм	3
M2930111	Крышка Ø 42 / 28 мм	2
M2930112	Крышка Ø 42 / 17 мм	2
M2930113	Пыльник	1
M2930116	Пыльник (белый)	2
M2930114	Пыльник	2
M2930115	Шайба	4

Крышка (с желобом) левая

M2930024

PAN 19-1 plus
PAN 22-1



Крышка (с желобом) левая

M2930022

PAN 19-1
PAN 19-1 plus
PAN 22-1



Крышка (с желобом) правая

M2930023

PAN 19-1 plus
PAN 22-1



Крышка (с желобом) правая

M2930021

PAN 19-1
PAN 19-1 plus
PAN 22-1



Ремкомплект суппорта



№ MARSHALL	Наименование	Кол-во в компл.
M2930097	Уплотнение	1
M2930082	Заглушка	1
M2930098	Крышка	1
M2930099	Заглушка	1

M2930017

PAN 19-1
PAN 19-1 plus
PAN 22-1

Комплект подшипников

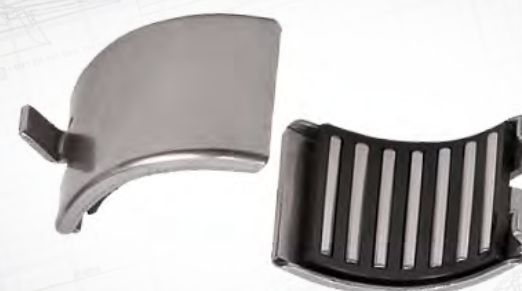

№ MARSHALL	Наименование	Кол-во в компл.
M2930106	Подшипник	2

M2930019

PAN 19-1
PAN 19-1 plus
PAN 22-1

Комплект шайб и пружин



№ MARSHALL	Наименование	Кол-во в компл.
M2930100	Пружина	1
M2930101	Шайба	1
M2930102	Шайба	1
M2930103	Шайба	1
M2930104	Стопорное кольцо	1
M2930105	Зажим	1

M2930053

PAN 19-1
PAN 19-1 plus
PAN 22-1

Р/к возвратной пластины



M2930054

PAN 19-1
PAN 19-1 plus

Рычаг суппорта



M2930010

PAN 19-1
PAN 19-1 plus
PAN 22-1

Р/к возвратной пластины

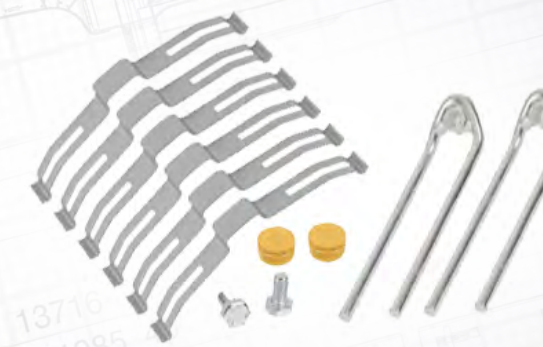

M2930055

PAN 22-1

Р/к суппорта (правый) полный комплект

M2930056

PAN 19-1 plus
PAN 22-1



№ MARSHALL	Наименование	Кол-во в компл.
M2930016	Ремкомплект суппорта	1
M2930023	Крышка (с желобом) правая	1
M2930018	Полный р/к механизма суппорта (со штырем)	1

№ MARSHALL	Наименование	Кол-во в компл.
M2930019	Комплект подшипников	1
M2930010	Рычаг суппорта	1
M2930017	Ремкомплект суппорта	1
M2930081	Болт	8

Р/к суппорта (правый) полный комплект

M2930058

PAN 19-1
PAN 19-1 plus
PAN 22-1



№ MARSHALL	Наименование	Кол-во в компл.
M2930015	Ремкомплект суппорта	1
M2930021	Крышка (с желобом) правая	1
M2930018	Полный р/к механизма суппорта (со штырем)	1

№ MARSHALL	Наименование	Кол-во в компл.
M2930019	Комплект подшипников	1
M2930010	Рычаг суппорта	1
M2930017	Ремкомплект суппорта	1
M2930081	Болт	8

Р/к суппорта (левый) полный комплект

M2930057

PAN 19-1 plus
PAN 22-1



№ MARSHALL	Наименование	Кол-во в компл.
M2930016	Ремкомплект суппорта	1
M2930024	Крышка (с желобом) левая	1
M2930018	Полный р/к механизма суппорта (со штырем)	1

№ MARSHALL	Наименование	Кол-во в компл.
M2930019	Комплект подшипников	1
M2930010	Рычаг суппорта	1
M2930017	Ремкомплект суппорта	1
M2930081	Болт	8

Р/к суппорта (левый) полный комплект

M2930059

PAN 19-1
PAN 19-1 plus
PAN 22-1



№ MARSHALL	Наименование	Кол-во в компл.
M2930015	Ремкомплект суппорта	1
M2930022	Крышка (с желобом) левая	1
M2930018	Полный р/к механизма суппорта (со штырем)	1

№ MARSHALL	Наименование	Кол-во в компл.
M2930019	Комплект подшипников	1
M2930010	Рычаг суппорта	1
M2930017	Ремкомплект суппорта	1
M2930081	Болт	8

A close-up photograph of a mechanical assembly. In the foreground, two interlocking metal gears with a central cutout are visible. One gear is slightly above and to the right of the other. To the left, a green braided hose is connected to a metal fitting. In the background, a larger metal component, possibly a piston or part of a cylinder, is partially visible. The lighting is dramatic, highlighting the metallic surfaces and the texture of the hose.

19.5" / 22.5" DOUBLE PISTON

Ремкомплект суппорта

M2930014

12 999 746
1440505
5001 858 722



№ MARSHALL	Наименование	Кол-во в компл.
M2930020	Пятаки суппорта	1
M2930107	Направляющая Ø 38 / 120 мм	1
M2930108	Направляющая Ø 38 / 76 мм	1
M2930109	Болт М16 х 1.5 / 120 мм	1
M2920421	Болт М16 х 1.5 / 80 мм	1
M2930111	Крышка Ø 42 / 28 мм	1
M2930112	Крышка Ø 42 / 17 мм	1
M2930110	Втулка Ø 38 х 42 / 30 мм	3
M2930116	Пыльник (белый)	2
M2930115	Шайба	2
M2930098	Крышка	2

Р/к направляющих суппорта

M2930080

12 999 678
865966
5021 170 488



№ MARSHALL	Наименование	Кол-во в компл.
M2930121	Направляющая Ø 38 / 128 мм	1
M2930122	Направляющая Ø 38 / 70 мм	1
M2930123	Болт М16 х 1.5 / 130 мм	1
M2910211	Болт М16*1,5/80 мм	1
M2930110	Втулка Ø 38 х 42 / 30 мм	3
M2930116	Пыльник (белый)	2
M2930115	Шайба	2
M2930112	Крышка Ø 42 / 17 мм	1
M2930124	Кольцо Ø 42 х 57 х 11 мм	1
M2930125	Крышка (гофр.черн)	1

Пятаки и пыльники суппорта

M2930060

PAN 19-2
PAN 22-2



№ MARSHALL	Наименование	Кол-во в компл.
M2930118	Пятак	2
M2930119	Кольцо	2
M2930120	Пыльник	2
M2930116	Пыльник (белый)	2
M2930115	Шайба	2

Пятаки суппорта

M2930020

PAN 19-2
PAN 22-2



№ MARSHALL	Наименование	Кол-во в компл.
M2930118	Пятак	2
M2930119	Кольцо	2
M2930120	Пыльник	2

Ремкомплект суппорта

M2930061

PAN 19-2



№ MARSHALL	Наименование	Кол-во в компл.
M2930107	Направляющая Ø 38 / 120 мм	1
M2930108	Направляющая Ø 38 / 76 мм	1
M2930109	Болт М16 х 1.5 / 120 мм	1
M2920421	Болт М16 х 1.5 / 80 мм	1
M2930118	Пятак	2
M2930119	Кольцо	2
M2930120	Пыльник	2
M2930116	Пыльник (белый)	2
M2930115	Шайба	2
M2930098	Крышка	2

Ремкомплект суппорта

M2930137

12 999 677
865965
5021 170 487



№ MARSHALL	Наименование	Кол-во в компл.
M2930020	Пятаки суппорта	1
M2930123	Болт М16 х 1.5 / 130 мм	1
M2910211	Болт М16*1,5/80 мм	1
M2930116	Пыльник (белый)	2
M2930115	Шайба	2
M2930112	Крышка Ø 42 / 17 мм	1
M2930124	Кольцо Ø 42 х 57 х 11 мм	1
M2930125	Крышка (гофр.черн)	1
M2930098	Крышка	2

Ремкомплект суппорта

M2930062

PAN 19-2
PAN 22-2



№ MARSHALL	Наименование	Кол-во в компл.
M2930126	Уплотнение	1
M2930082	Заглушка	2
M2930098	Крышка	2
M2930081	Болт	2
M2920238	Болт M16 x 1.5 / 40 мм	5

Комплект подшипников

M2930067

PAN 19-2
PAN 22-2



№ MARSHALL	Наименование	Кол-во в компл.
M2930131	Подшипник	2

Р/к болта (левый)

M2930064

PAN 19-2
PAN 22-2



№ MARSHALL	Наименование	Кол-во в компл.
M2930127	Резьбовой болт (левый)	1
M2930128	Запирающая планка	1
M2930129	Кольцо	1

Комплект подшипников

M2930066

PAN 19-2
PAN 22-2



№ MARSHALL	Наименование	Кол-во в компл.
M2930132	Подшипник	2

Р/к болта (правый)

M2930063

PAN 19-2
PAN 22-2



№ MARSHALL	Наименование	Кол-во в компл.
M2930130	Резьбовой болт (правый)	1
M2930128	Запирающая планка	1
M2930129	Кольцо	1

Р/к корпуса цилиндров

M2930065

PAN 19-2
PAN 22-2



№ MARSHALL	Наименование	Кол-во в компл.
M2930133	Корпус цилиндров	1
M2930130	Резьбовой болт (правый)	1
M2930127	Резьбовой болт (левый)	1
M2930128	Запирающая планка	2
M2930129	Кольцо	2
M2930134	Пружина	2

Комплект шестерен (правый)

M2930068

PAN 19-2
PAN 22-2

№ MARSHALL	Наименование	Кол-во в компл.
M2930083	Шестерня (правая)	2

Ремкомплект суппорта

M2930071

PAN 19-2
PAN 22-2

Рычаг суппорта

M2930072

PAN 19-2
PAN 22-2

Комплект шестерен (левый)

M2930069

PAN 19-2
PAN 22-2

№ MARSHALL	Наименование	Кол-во в компл.
M2930084	Шестерня (левая)	2

Р/к рычага суппорта

M2930073

PAN 19-2
PAN 22-2

Комплект пальцев

M2930070

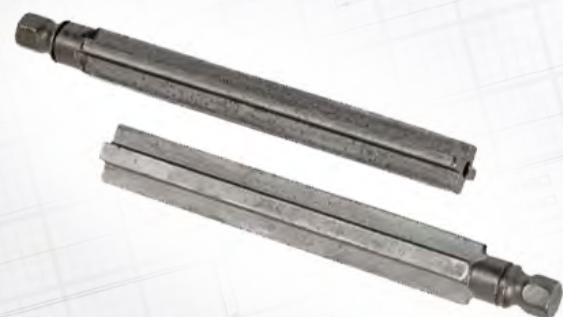
PAN 19-2
PAN 22-2

№ MARSHALL	Наименование	Кол-во в компл.
M2930135	Палец	2

Механизм рычага суппорта

M2930074

PAN 19-2
PAN 22-2

№ MARSHALL	Наименование	Кол-во в компл.
M2930072	Рычаг суппорта	1
M2930073	Р/к рычага суппорта	1

Шестерни рычага суппорта



№ MARSHALL	Наименование	Кол-во в компл.
M2930136	Шестерня рычага	2

M2930076

PAN 19-2
PAN 22-2

Р/к суппорта (полный комплект)



M2930079

PAN 19-2

Крепление



M2930075

PAN 19-2
PAN 22-2

№ MARSHALL	Наименование	Кол-во в компл.	№ MARSHALL	Наименование	Кол-во в компл.
M2930014	Ремкомплект суппорта	1	M2930067	Комплект подшипников	1
M2930065	Р/к корпуса цилиндров	1	M2930071	Ремкомплект суппорта	1
M2930062	Ремкомплект суппорта	1	M2930074	Механизм рычага суппорта	1
M2930066	Комплект подшипников	1	M2930075	Крепление	1

Ось рычага

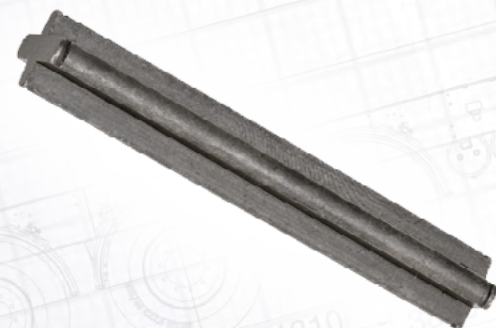

M2930077

PAN 19-2
PAN 22-2

Р/к суппорта (полный комплект)



M2930138

PAN 22-2

Р/к возвратной пластины



M2930078

PAN 19-2
PAN 22-2

№ MARSHALL	Наименование	Кол-во в компл.	№ MARSHALL	Наименование	Кол-во в компл.
M2930080	Р/к направляющих суппорта	1	M2930067	Комплект подшипников	1
M2930020	Пятаки суппорта	1	M2930071	Ремкомплект суппорта	1
M2930065	Р/к корпуса цилиндров	1	M2930074	Механизм рычага суппорта	1
M2930062	Ремкомплект суппорта	1	M2930075	Крепление	1
M2930066	Комплект подшипников	1			



MAXX 22

Ремкомплект суппорта

M2930165

640 322 926 2
81.50822.6038



№ MARSHALL	Наименование	Кол-во в компл.
M2930107	Направляющая Ø 38 / 120 мм	1
M2930108	Направляющая Ø 38 / 76 мм	1
M2930109	Болт M16 x 1.5 / 120 мм	1
M2920421	Болт M16 x 1.5 / 80 мм	1
M2930139	Втулка Ø 42 x 38 / 35 мм	3
M2930112	Крышка Ø 42 / 17 мм	2
M2930113	Пыльник	1
M2930114	Пыльник	2
M2930115	Шайба	2
M2930098	Крышка	1

Пыльник и крышка

M2930173

640 322 932 2
81.50822.6042



№ MARSHALL	Наименование	Кол-во в компл.
M2930113	Пыльник	1
M2930098	Крышка	1

Механизм регулировки

M2930162

Ремкомплект суппорта

M2930172



№ MARSHALL	Наименование	Кол-во в компл.
M2930139	Втулка Ø 42 x 38 / 35 мм	3
M2930112	Крышка Ø 42 / 17 мм	2
M2930113	Пыльник	1
M2930114	Пыльник	2
M2930115	Шайба	2
M2930098	Крышка	1



№ MARSHALL	Наименование	Кол-во в компл.
M2930160	Комплект шайб и зажимов	1
M2930140	Вал с резьбой	1
M2930161	Резьбовой болт	1
M2930141	Кольцо пружины (толст.)	1
M2930142	Кольцо пружины (тонк.)	1
M2930143	Торсионная пружина	1
M2930144	Шестерня	1
M2930145	Защитная шайба	1
M2930146	Заглушка болта	1

Корпус

M2930163

Комплект пыльников

M2930046



№ MARSHALL	Наименование	Кол-во в компл.
M2930113	Пыльник	1
M2930114	Пыльник	2
M2930115	Шайба	2



Комплект шайб и зажимов

M2930160



№ MARSHALL	Наименование	Кол-во в компл.
M2930147	Шайба (мал.)	3
M2930148	Шайба (больш.)	1
M2930149	Шайба	1
M2930150	Зажим (мал.)	1
M2930151	Зажим (больш.)	1

Рычаг суппорта

M2930168



№ MARSHALL	Наименование	Кол-во в компл.
M2930152	Крепление	2
M2930153	Палец	2

Полный р/к механизма регулировки

M2930167

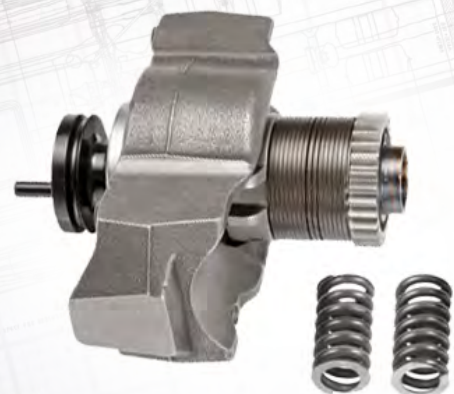

№ MARSHALL	Наименование	Кол-во в компл.
M2930162	Механизм регулировки	1
M2930163	Корпус	1

Комплект подшипников

M2930164



№ MARSHALL	Наименование	Кол-во в компл.
M2930154	Подшипник	2

Резьбовой болт

M2930161



Р/к подшипников суппорта

M2930174



№ MARSHALL	Наименование	Кол-во в компл.
M2930164	Комплект подшипников	1
M2930152	Крепление	2
M2930153	Палец	2

Комплект защитных шайб

M2930175



№ MARSHALL	Наименование	Кол-во в компл.
M2930145	Защитная шайба	5

Р/к возвратной пластины

M2930159



Комплект заглушек

M2930176



№ MARSHALL	Наименование	Кол-во в компл.
M2930146	Заглушка болта	5

Комплект заглушек

M2930177



№ MARSHALL	Наименование	Кол-во в компл.
M2930155	Крышка	5

Р/к крышки суппорта

M2930169



№ MARSHALL	Наименование	Кол-во в компл.
M2930155	Крышка	1
M2910214	Болт M8*1,5/16 мм	6

Ремкомплект суппорта

M2930170

640 322 927 2
81.50822.6039



№ MARSHALL	Наименование	Кол-во в компл.
M2930156	Вал	1
M2930157	Шестерня	1
M2930158	Заглушка	1
M2930098	Крышка	1

Крышка (левая)

M2930166



Крышка (правая)

M2930171



Р/к суппорта (левый) полный комплект

M2930178



Р/к суппорта (правый) полный комплект

M2930179

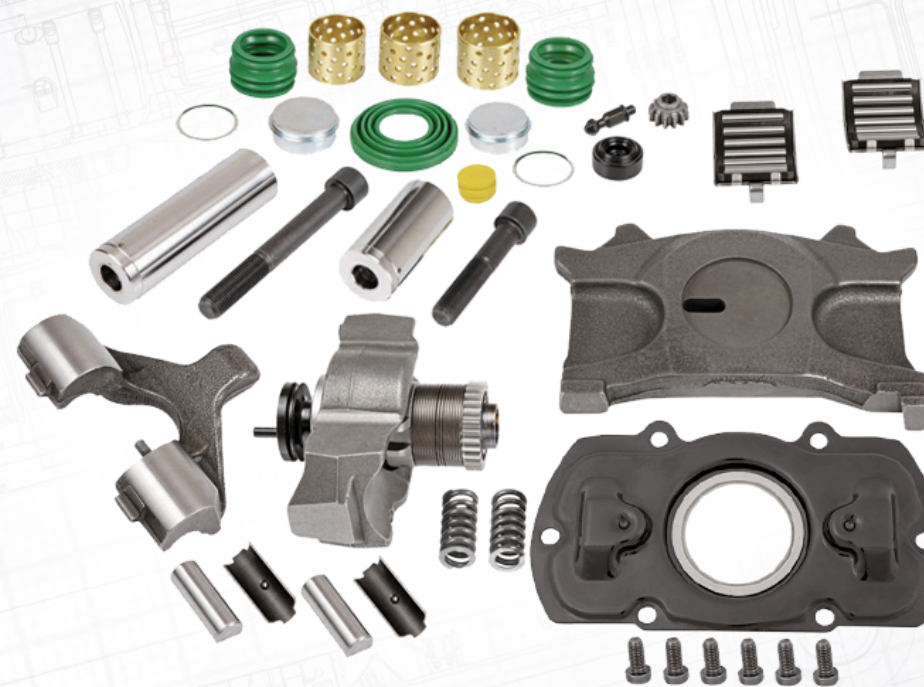

№ MARSHALL	Наименование	Кол-во в компл.
M2930165	Ремкомплект суппорта	1
M2930166	Крышка (левая)	1
M2930167	Полный р/к механизма регулировки	1

№ MARSHALL	Наименование	Кол-во в компл.
M2930164	Комплект подшипников	1
M2930168	Рычаг суппорта	1
M2930169	Р/к крышки суппорта	1
M2930170	Ремкомплект суппорта	1

№ MARSHALL	Наименование	Кол-во в компл.
M2930165	Ремкомплект суппорта	1
M2930171	Крышка (правая)	1
M2930167	Полный р/к механизма регулировки	1

№ MARSHALL	Наименование	Кол-во в компл.
M2930164	Комплект подшипников	1
M2930168	Рычаг суппорта	1
M2930169	Р/к крышки суппорта	1
M2930170	Ремкомплект суппорта	1

A stack of five green O-rings is the central focus, arranged in a slightly overlapping, fan-like pattern. To the left, a single white O-ring lies flat. In the background, a metal bolt and a metal tube are visible, though out of focus. The entire scene is set against a dark, textured surface.

19.5" 1600 V-G

Ремкомплект направляющих суппорта

M2930043

12 999 729
81.50800.6023
1517354



№ MARSHALL	Наименование	Кол-во в компл.
M2930180	Направляющая Ø 24,6 / 81 мм	2
M2930181	Направляющая Ø 25 / 81 мм	2
M2930182	Болт M12 x 1.5 / 90 мм	4
M2930183	Втулка Ø 25 x 28 / 15 мм	8
M2930184	Крышка Ø 28 / 16 мм	4
M2930185	Пыльник	2
M2930186	Пыльник	4
M2930187	Заглушка	2
M2930188	Кольцо	2
M2930189	Резиновая крышка	2
M2930190	Болт	2
M2930191	Пружина	2

Ремкомплект суппорта

M2930219

12 999 552
000 421 0880
AMPA141



№ MARSHALL	Наименование	Кол-во в компл.
M2930197	Пыльник	1
M2930196	Пыльник	2
M2930198	Крышка вала	1
M2930199	Заглушка вала	1
M2930200	Заглушка	1
M2930201	Болт	1
M2930202	Пружина	1
M2930203	Пробка	1

Р/к направляющих суппорта

M2930217

12 999 551
000 420 0982
N1.01101.5717



№ MARSHALL	Наименование	Кол-во в компл.
M2930192	Направляющая Ø 35 / 110 мм	1
M2930193	Направляющая Ø 34,8 / 98,5 мм	1
M2930194	Болт M16 x 1.5 / 110 мм	2
M2930195	Втулка Ø 35 x 39 / 20 мм	3
M2930112	Крышка Ø 42 / 17 мм	2
M2930196	Пыльник	2

Ремкомплект суппорта

M2930220

1600 V-G



№ MARSHALL	Наименование	Кол-во в компл.
M2930198	Крышка вала	1
M2930199	Заглушка вала	1
M2930200	Заглушка	1
M2930204	Шайба	1
M2930205	Упорная шайба	2
M2930206	Подшипник	1
M2930207	Зажим	1

Комплект пыльников

M2930218

1600 V-G



№ MARSHALL	Наименование	Кол-во в компл.
M2930197	Пыльник	1
M2930196	Пыльник	2

Ремкомплект крышки

M2930221

1600 V-G



№ MARSHALL	Наименование	Кол-во в компл.
M2930208	Крышка	1
M2930201	Болт	1
M2930202	Пружина	1

Ремкомплект поршня (левый)

M2930222

12 999 549
000 420 2251
AMPA139



№ MARSHALL	Наименование	Кол-во в компл.
M2930209	Поршень (левый)	1
M2930197	Пыльник	1
M2930210	Болт M12 x 1.5 / 50 мм	4
M2930201	Болт	1
M2930202	Пружина	1
M2930211	Шпилька	1
M2930212	Пружина	1
M2930213	Пробка	1

Р/к шлицевого вала (правый)

M2930225

12 999 548
AMPA138



№ MARSHALL	Наименование	Кол-во в компл.
M2930216	Шлицевой вал (правый)	1
M2930197	Пыльник	1
M2930210	Болт M12 x 1.5 / 50 мм	4
M2930198	Крышка вала	1
M2930199	Заглушка вала	1
M2930200	Заглушка	1
M2930204	Шайба	1
M2930205	Упорная шайба	2
M2930206	Подшипник	1
M2930207	Зажим	1
M2930203	Пробка	1

Ремкомплект поршня (правый)

M2930223

12 999 550
000 420 2351
AMPA140



№ MARSHALL	Наименование	Кол-во в компл.
M2930214	Поршень (правый)	1
M2930197	Пыльник	1
M2930210	Болт M12 x 1.5 / 50 мм	4
M2930201	Болт	1
M2930202	Пружина	1
M2930211	Шпилька	1
M2930212	Пружина	1
M2930213	Пробка	1

Р/к суппорта (левый) полный комплект

M2930226

1600 V-G



№ MARSHALL	Наименование	Кол-во в компл.
M2930217	Р/к направляющих суппорта	1
M2930224	Р/к шлицевого вала (левый)	1
M2930209	Поршень (левый)	1
M2930221	Ремкомплект крышки	1
M2930211	Шпилька	1
M2930212	Пружина	1
M2930213	Пробка	1

Р/к шлицевого вала (левый)

M2930224

12 999 547
N1.01101.5530
AMPA135



№ MARSHALL	Наименование	Кол-во в компл.
M2930215	Шлицевой вал (левый)	1
M2930197	Пыльник	1
M2930210	Болт M12 x 1.5 / 50 мм	4
M2930198	Крышка вала	1
M2930199	Заглушка вала	1
M2930200	Заглушка	1
M2930204	Шайба	1
M2930205	Упорная шайба	2
M2930206	Подшипник	1
M2930207	Зажим	1
M2930203	Пробка	1

Р/к суппорта (правый) полный комплект

M2930227

1600 V-G



№ MARSHALL	Наименование	Кол-во в компл.
M2930217	Р/к направляющих суппорта	1
M2930225	Р/к шлицевого вала (правый)	1
M2930214	Поршень (правый)	1
M2930221	Ремкомплект крышки	1
M2930211	Шпилька	1
M2930212	Пружина	1
M2930213	Пробка	1

HALDEX

**MARK
MODUL T
MODUL X**



MARK

Р/к направляющей суппорта

M2940096

87406
MARK II
MARK III



№ MARSHALL	Наименование	Кол-во в компл.
M2940051	Направляющая Ø 35 / 69 мм	4
M2940052	Болт М14 х 2 / 60 мм	4
M2940053	Пыльник	8
M2940054	Втулка (пластик)	4
M2940055	Кольцо	8
M2940056	Стальная крышка	4
M2940057	Пробка (Mark III)	2
M2940058	Кольцо (Mark II)	2
M2940059	Пробка (Mark II)	2
M2940060	Болт (Mark II)	2

Ремкомплект суппорта

M2940105

94661
MARK II
MARK III
MARK IV



№ MARSHALL	Наименование	Кол-во в компл.
M2940053	Пыльник	8
M2940054	Втулка (пластик)	4
M2940056	Стальная крышка	4
M2940052	Болт М14 х 2 / 60 мм	4
M2940062	Болт М14 х 2 / 53 мм	4
M2940064	Крышка Ø 57 / 40 мм (Mark IV)	2
M2940057	Пробка (Mark III)	2
M2940058	Кольцо (Mark II)	2
M2940059	Пробка (Mark II)	2

Р/к направляющих суппорта

M2940002

89541
MARK III
MARK IV



№ MARSHALL	Наименование	Кол-во в компл.
M2940061	Направляющая Ø 35 / 70 мм	4
M2940062	Болт М14 х 2 / 53 мм	4
M2940053	Пыльник	8
M2940054	Втулка (пластик)	4
M2940055	Кольцо	8
M2940063	Стальная крышка	4
M2940064	Крышка Ø 57 / 40 мм (Mark IV)	2
M2940057	Пробка (Mark III)	2

Р/к направляющих суппорта

M2940004

MARK III
MARK IV



№ MARSHALL	Наименование	Кол-во в компл.
M2940061	Направляющая Ø 35 / 70 мм	4
M2940062	Болт М14 х 2 / 53 мм	4
M2940053	Пыльник	8
M2940054	Втулка (пластик)	4
M2940055	Кольцо	8
M2940057	Пробка (Mark III)	2

Комплект крышек

M2940005

89927
MARK IV



№ MARSHALL	Наименование	Кол-во в компл.
M2940064	Крышка Ø 57 / 40 мм (Mark IV)	2

Ремкомплект суппорта

M2940003

MARK III
MARK IV



№ MARSHALL	Наименование	Кол-во в компл.
M2940064	Крышка Ø 57 / 40 мм (Mark IV)	2
M2940053	Пыльник	8
M2940054	Втулка (пластик)	4
M2940055	Кольцо	8
M2940057	Пробка (Mark III)	2

Ремкомплект суппорта

M2940106

87680
MARK II
MARK III
MARK IV



№ MARSHALL	Наименование	Кол-во в компл.
M2940053	Пыльник	8
M2940054	Втулка (пластик)	4
M2940055	Кольцо	8
M2940056	Стальная крышка	4
M2940064	Крышка Ø 57 / 40 мм (Mark IV)	2
M2940057	Пробка (Mark III)	2
M2940058	Кольцо (Mark II)	2
M2940059	Пробка (Mark II)	2
M2940060	Болт (Mark II)	2

Ремкомплект суппорта

M2940108

94663
MARK II
MARK III



№ MARSHALL	Наименование	Кол-во в компл.
M2940065	Пыльник 78.5 мм	2
M2940067	Зажим	2
M2940068	Заглушка	2
M2940057	Пробка (Mark III)	2
M2940058	Кольцо (Mark II)	2
M2940059	Пробка (Mark II)	2
M2940060	Болт (Mark II)	2

Ремкомплект суппорта

M2940107

89723
MARK II
MARK III
MARK IV



№ MARSHALL	Наименование	Кол-во в компл.
M2940053	Пыльник	2
M2940054	Втулка (пластик)	1
M2940055	Кольцо	2
M2940056	Стальная крышка	4
M2940064	Крышка Ø 57 / 40 мм (Mark IV)	2
M2940057	Пробка (Mark III)	2
M2940058	Кольцо (Mark II)	2
M2940059	Пробка (Mark II)	2
M2940060	Болт (Mark II)	2

Ремкомплект суппорта

M2940109

87408
MARK II
MARK III



№ MARSHALL	Наименование	Кол-во в компл.
M2940057	Пробка (Mark III)	2
M2940058	Кольцо (Mark II)	2
M2940059	Пробка (Mark II)	2
M2940060	Болт (Mark II)	2

Ремкомплект суппорта

M2940001

87405
MARK II
MARK III



№ MARSHALL	Наименование	Кол-во в компл.
M2940065	Пыльник 78.5 мм	2
M2940066	Пружина 78.5 мм	2
M2940067	Зажим	2
M2940057	Пробка (Mark III)	2
M2940058	Кольцо (Mark II)	2
M2940059	Пробка (Mark II)	2
M2940060	Болт (Mark II)	2

Пробки и заглушки суппорта

M2940110

89925
MARK III



№ MARSHALL	Наименование	Кол-во в компл.
M2940057	Пробка (Mark III)	2
M2940068	Заглушка	2

Р/к возвратной пластины



M2940043

90673
MARK III
MARK IV

№ MARSHALL	Наименование	Кол-во в компл.
M2940069	Возвратная пластина	1
M2940070	Болт M10 x 1,5 / 25 мм	1

Р/к возвратной пластины суппорта



M2940111

94659
MARK III
MARK IV

№ MARSHALL	Наименование	Кол-во в компл.
M2940043	Р/к возвратной пластины	2
M2940072	Комплект пружин	2
M2940057	Пробка (Mark III)	2

Комплект пружин



M2940072

89924
MARK II
MARK III
MARK IV

№ MARSHALL	Наименование	Кол-во в компл.
M2940071	Пружина пластины	2

Комплект пыльников и пружин



M2940009

89794
MARK IV

№ MARSHALL	Наименование	Кол-во в компл.
M2940073	Пыльник 67 мм	2
M2940074	Пружина 67 мм	2
M2940067	Зажим	2

Р/к возвратной пластины



M2940098

91216
MARK III
MARK IV

№ MARSHALL	Наименование	Кол-во в компл.
M2940043	Р/к возвратной пластины	1
M2940072	Комплект пружин	1

Ремкомплект суппорта



M2940025

90693
MARK IV

№ MARSHALL	Наименование	Кол-во в компл.
M2940075	Вал	2
M2940068	Заглушка	2
M2940057	Пробка (Mark III)	2

Ремкомплект суппорта

M2940112

94664
MARK IV



№ MARSHALL	Наименование	Кол-во в компл.
M2940073	Пыльник 67 мм	2
M2940015	Пластина	1
M2940016	Резьбовой болт	2
M2940057	Пробка (Mark III)	1

Крышка механизма суппорта

M2940086

MARK III



Комплект пружин

M2940113

94665
MARK IV



№ MARSHALL	Наименование	Кол-во в компл.
M2940074	Пружина 67 мм	2
M2940067	Зажим	2

Р/к корпуса цилиндров суппорта

M2940091

MARK III



№ MARSHALL	Наименование	Кол-во в компл.
M2940076	Корпус цилиндров	1
M2940077	Пружина	1
M2940078	Кольцо	2
M2940079	Шайба	2

Р/к суппорта (пластина и пружины)

M2940114

92731
MARK IV



№ MARSHALL	Наименование	Кол-во в компл.
M2940074	Пружина 67 мм	2
M2940015	Пластина	1

Комплект болтов с пятаками

M2940085

MARK III



№ MARSHALL	Наименование	Кол-во в компл.
M2940080	Болт с пятаком (левый)	1
M2940081	Болт с пятаком (правый)	1

Механизм регулировки



M2940088

MARK III

Комплект подшипников



M2940092

MARK III

№ MARSHALL	Наименование	Кол-во в компл.
M2940082	Подшипник	2

Вал с шестерней (левый)



M2940089

MARK III

Комплект подшипников



M2940094

MARK III

№ MARSHALL	Наименование	Кол-во в компл.
M2940083	Подшипник	2

Вал с шестерней (правый)



M2940090

MARK III

Комплект зажимов

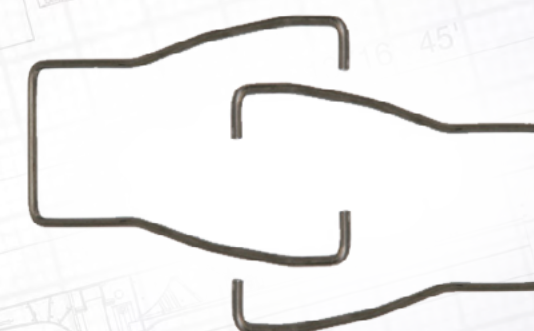

M2940087

MARK III

Рычаг суппорта



M2940093

MARK III

Р/к запирающей пластины



M2940095

MARK III

№ MARSHALL	Наименование	Кол-во в компл.
M2940084	Запирающая пластина	1
M2940057	Пробка (Mark III)	2

Р/к механизма суппорта
(полный комплект)



M2940097

MARK III

№ MARSHALL	Наименование	Кол-во в компл.
M2940065	Пыльник 78.5 мм	2
M2940066	Пружина 78.5 мм	2
M2940085	Комплект болтов с пятакми	1
M2940086	Крышка механизма суппорта	1
M2940087	Комплект зажимов	1
M2940088	Механизм регулировки	1
M2940089	Вал с шестерней (левый)	1
M2940090	Вал с шестерней (правый)	1
M2940091	Р/к корпуса цилиндров суппорта	1
M2940092	Комплект подшипников	1
M2940093	Рычаг суппорта	1
M2940094	Комплект подшипников	1
M2940095	Р/к запирающей пластины	1

Р/к корпуса цилиндров суппорта



M2940007

MARK IV

№ MARSHALL	Наименование	Кол-во в компл.
M2940099	Корпус цилиндров суппорта	1
M2940077	Пружина	1
M2940100	Кольцо	1
M2940101	Волнистая шайба	1
M2940102	Шайба	1

Р/к суппорта (полный комплект)



M2940023

MARK III

№ MARSHALL	Наименование	Кол-во в компл.
M2940096	Р/к направляющей суппорта	1
M2940097	Р/к механизма суппорта (полный комплект)	1
M2940098	Р/к возвратной пластины	1

Механизм регулировки



M2940018

MARK IV

Пластина суппорта с болтами



M2940006

MARK IV

Промежуточная шестерня



M2940041

MARK IV

Вал с шестерней (с зажимом)



M2940019

MARK IV

Комплект подшипников



M2940013

MARK IV

№ MARSHALL	Наименование	Кол-во в компл.
M2940103	Подшипник	2

Вал с шестерней

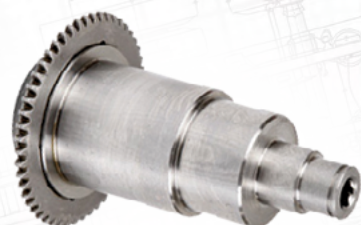

M2940020

MARK IV

Подшипник

M2940012

MARK IV

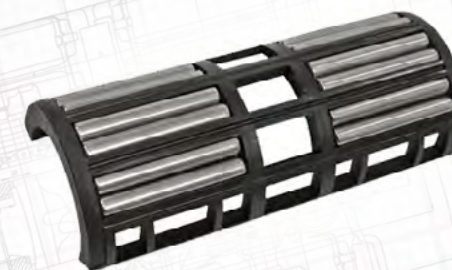

Рычаг суппорта



M2940010

MARK IV

Пластина

M2940015

MARK IV



Палец рычага суппорта



M2940011

MARK IV

Р/к пластины с болтами

M2940014

MARK IV



№ MARSHALL	Наименование	Кол-во в компл.
M2940015	Пластина	1
M2940016	Резьбовой болт	2

Резьбовой болт



M2940016

MARK IV

Р/к механизма суппорта
(полный комплект)



M2940021

MARK IV

Резьбовой болт (без фланца)



M2940017

MARK IV

№ MARSHALL	Наименование	Кол-во в компл.	№ MARSHALL	Наименование	Кол-во в компл.
M2940009	Комплект пыльников и пружин	1	M2940007	Р/к корпуса цилиндров суппорта	1
M2940014	Р/к пластины с болтами	1	M2940041	Промежуточная шестерня	1
M2940006	Пластина суппорта с болтами	1	M2940013	Комплект подшипников	1
M2940008	Комплект зажимов	1	M2940010	Рычаг суппорта	1
M2940018	Механизм регулировки	1	M2940012	Подшипник	1
M2940019	Вал с шестерней (с зажимом)	1	M2940104	Запирающая пластина	1
M2940020	Вал с шестерней	1			

Комплект зажимов

M2940008

MARK IV

Р/к суппорта (полный комплект)

M2940022

MARK IV

Р/к запирающей пластины



M2940115

MARK IV



№ MARSHALL	Наименование	Кол-во в компл.
M2940104	Запирающая пластина	1
M2940075	Вал	2
M2940068	Заглушка	2

№ MARSHALL	Наименование	Кол-во в компл.	№ MARSHALL	Наименование	Кол-во в компл.
M2940002	Р/к направляющих суппорта	1	M2940098	Р/к возвратной пластины	1
M2940021	Р/к механизма суппорта (полный комплект)	1			

MODULT

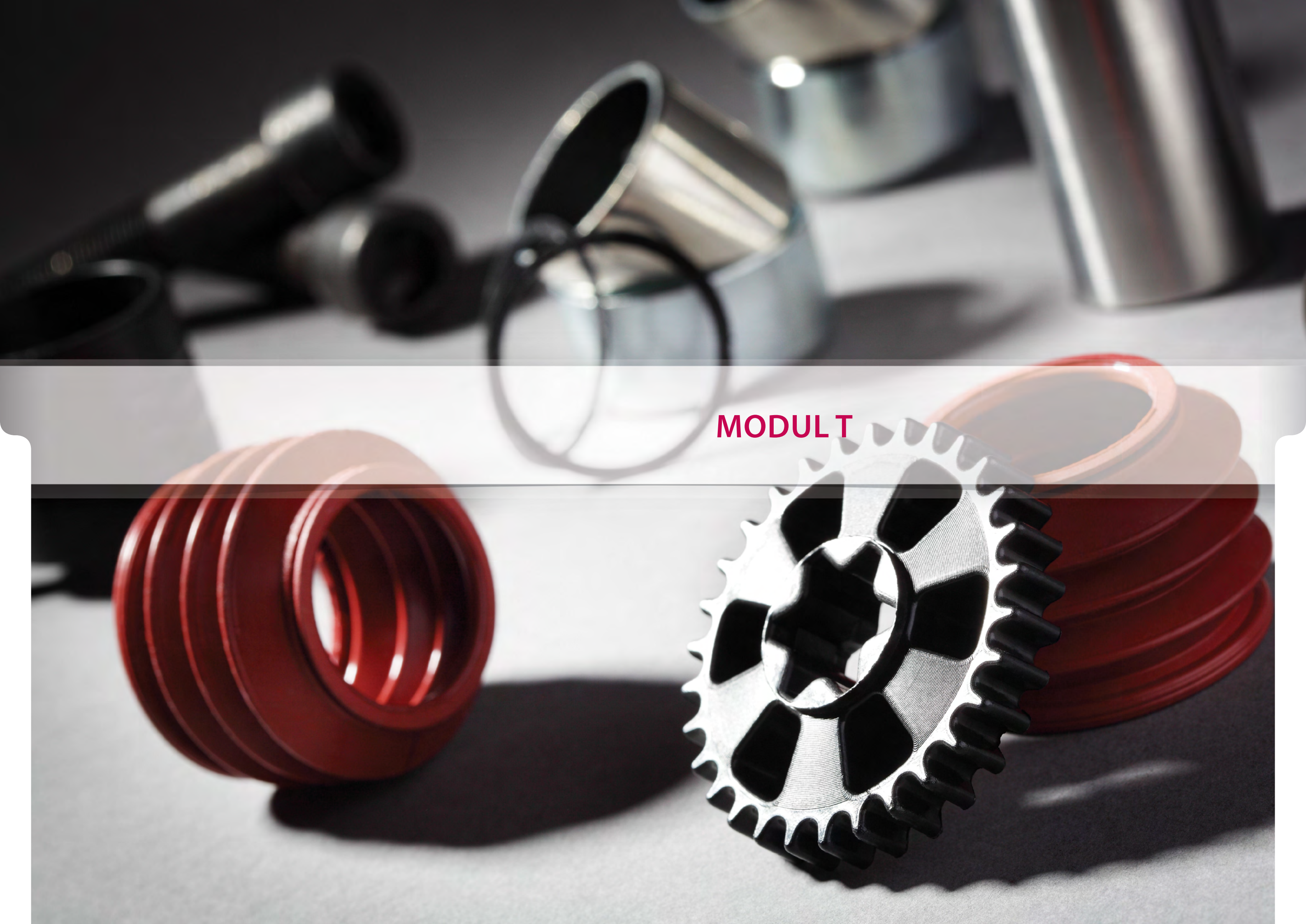

Р/к направляющей суппорта

M2940046

95397
3 434 3861 00



№ MARSHALL	Наименование	Кол-во в компл.
M2940129	Направляющая Ø 35 / 120 мм	1
M2940130	Направляющая Ø 35,5 / 87 мм	1
M2910211	Болт M16*1,5/80 мм	2
M2920217	Втулка Ø 35 x 39 / 30 мм	2
M2940131	Втулка Ø39.5 x 36 / 14.5 мм	1
M2940132	Втулка 35.7 x 35.4 x 87 мм	1
M2940133	Пыльник	2
M2940134	Кольцо	2
M2940135	Крышка Ø 42 / 26 мм	1
M2940136	Крышка Ø 45 / 22 мм	1
M2940137	Пробка	1

Рычаг суппорта

M2940149



Комплект подшипников

M2940150

№ MARSHALL	Наименование	Кол-во в компл.
M2940141	Подшипник	1
M2940142	Палец	2

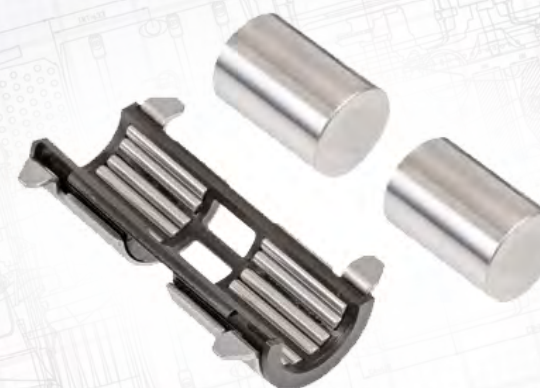

Ремкомплект суппорта

M2940157



№ MARSHALL	Наименование	Кол-во в компл.
M2940047	Вал	1
M2940049	Шестерня	1
M2940137	Пробка	1

Корпус рычага суппорта

M2940152



Р/к возвратной пластины

M2940158

№ MARSHALL	Наименование	Кол-во в компл.
M2940138	Возвратная пластина	1
M2940139	Пружина пластины	1
M2940140	Защитная пробка	1



Подшипник



M2940141

Механизм регулировки суппорта



M2940155

Комплект подшипников



M2940151

Комплект подшипников



M2940159

Регулировочный вал



M2940153

Комплект корпусов подшипника



№ MARSHALL	Наименование	Кол-во в компл.
M2940143	Подшипник	2
M2940144	Подшипник	1
M2940145	Подшипник	1

Корпус вала



M2940154

№ MARSHALL	Наименование	Кол-во в компл.
M2940146	Корпус подшипника	5

Ремкомплект суппорта

M2940161

95399
3 434 3863 00



№ MARSHALL	Наименование	Кол-во в компл.
M2940048	Уплотнение	1
M2940137	Пробка	1

Р/к регулировочного вала

M2940164

95398
3 434 3862 00



№ MARSHALL	Наименование	Кол-во в компл.
M2940047	Вал	1
M2940137	Пробка	1

Комплект запирающих механизмов

M2940162



№ MARSHALL	Наименование	Кол-во в компл.
M2940147	Запирающий механизм	5

Комплект регулировочных валов

M2940165



№ MARSHALL	Наименование	Кол-во в компл.
M2940047	Вал	5

Комплект уплотнений

M2940163



№ MARSHALL	Наименование	Кол-во в компл.
M2940048	Уплотнение	5

Комплект пробок

M2940166

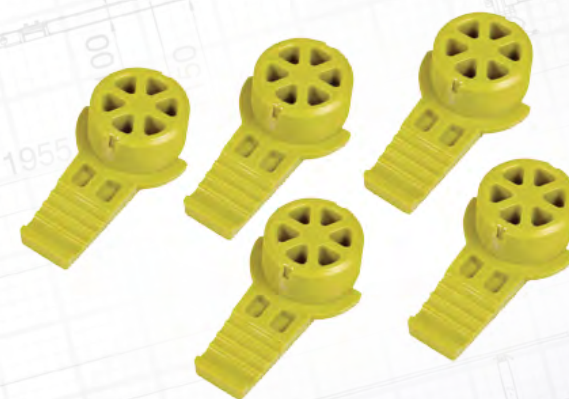

№ MARSHALL	Наименование	Кол-во в компл.
M2940137	Пробка	5

Комплект защитных пробок

M2940167



№ MARSHALL	Наименование	Кол-во в компл.
M2940140	Защитная пробка	5

Р/к механизма суппорта (полный комплект)

M2940156



№ MARSHALL	Наименование	Кол-во в компл.
M2940149	Рычаг суппорта	1
M2940150	Комплект подшипников	1
M2940151	Комплект подшипников	1
M2940152	Корпус рычага суппорта	1
M2940153	Регулировочный вал	1
M2940154	Корпус вала	1
M2940155	Механизм регулировки суппорта	1
M2940147	Запирающий механизм	1
M2940048	Уплотнение	1

Комплект шестерен

M2940168



№ MARSHALL	Наименование	Кол-во в компл.
M2940049	Шестерня	5

Р/к суппорта (полный комплект)

M2940170



Комплект защитных крышек

M2940169



№ MARSHALL	Наименование	Кол-во в компл.
M2940148	Защитная крышка	5

№ MARSHALL	Наименование	Кол-во в компл.
M2940046	Р/к направляющей суппорта	1
M2940156	Р/к механизма суппорта (полный комплект)	1

№ MARSHALL	Наименование	Кол-во в компл.
M2940157	Ремкомплект суппорта	1
M2940158	Р/к возвратной пластины	1



MODUL X

Р/к направляющих суппорта

M2940026

91012
GEN 1



№ MARSHALL	Наименование	Кол-во в компл.
M2940116	Направляющая Ø 35 / 64 мм	4
M2940117	Болт M14 x 2 / 42 мм	4
M2940118	Крышка Ø 42 / 28 мм	2
M2940063	Стальная крышка	4
M2940053	Пыльник	6
M2940054	Втулка (пластик)	4
M2940057	Пробка (Mark III)	1

Ремкомплект суппорта

M2940126

94660
GEN 1
GEN 2



№ MARSHALL	Наименование	Кол-во в компл.
M2940117	Болт M14 x 2 / 42 мм	4
M2940062	Болт M14 x 2 / 53 мм	4
M2940118	Крышка Ø 42 / 28 мм	2
M2940063	Стальная крышка	2
M2940053	Пыльник	6
M2940054	Втулка (пластик)	4
M2940057	Пробка (Mark III)	1

Р/к направляющих суппорта

M2940125

93299
GEN 2



№ MARSHALL	Наименование	Кол-во в компл.
M2940119	Направляющая Ø 35 / 64 мм	4
M2940117	Болт M14 x 2 / 42 мм	4
M2940118	Крышка Ø 42 / 28 мм	2
M2940063	Стальная крышка	2
M2940053	Пыльник	6
M2940054	Втулка (пластик)	4
M2940057	Пробка (Mark III)	1

Ремкомплект суппорта

M2940028

91013
GEN 1
GEN 2



№ MARSHALL	Наименование	Кол-во в компл.
M2940118	Крышка Ø 42 / 28 мм	2
M2940063	Стальная крышка	4
M2940053	Пыльник	6
M2940054	Втулка (пластик)	4
M2940057	Пробка (Mark III)	1

Комплект крышек

M2940029

91019
GEN 1
GEN 2



№ MARSHALL	Наименование	Кол-во в компл.
M2940118	Крышка Ø 42 / 28 мм	2

Ремкомплект суппорта

M2940027

91014
GEN 1
GEN 2



№ MARSHALL	Наименование	Кол-во в компл.
M2940118	Крышка Ø 42 / 28 мм	2
M2940063	Стальная крышка	4
M2940053	Пыльник	2
M2940054	Втулка (пластик)	1
M2940057	Пробка (Mark III)	1

Ремкомплект суппорта

M2940024

91011
GEN 1
GEN 2



№ MARSHALL	Наименование	Кол-во в компл.
M2940073	Пыльник 67 мм	2
M2940074	Пружина 67 мм	2
M2940067	Зажим	2
M2940057	Пробка (Mark III)	1

Р/к возвратной пластины

M2940098

91216
GEN 1
GEN 2



№ MARSHALL	Наименование	Кол-во в компл.
M2940043	Р/к возвратной пластины	1
M2940072	Комплект пружин	1

Р/к возвратной пластины

M2940043

90673
GEN 1
GEN 2



№ MARSHALL	Наименование	Кол-во в компл.
M2940069	Возвратная пластина	1
M2940070	Болт M10 x 1,5 / 25 мм	1

Ремкомплект вала

M2940122

94892
GEN 1
GEN 2



№ MARSHALL	Наименование	Кол-во в компл.
M2940075	Вал	1
M2940068	Заглушка	1
M2940057	Пробка (Mark III)	1

Комплект пружин

M2940072

89924
GEN 1
GEN 2



№ MARSHALL	Наименование	Кол-во в компл.
M2940071	Пружина пластины	2

Р/к возвратной пластины суппорта

M2940111

94659
GEN 1
GEN 2



№ MARSHALL	Наименование	Кол-во в компл.
M2940043	Р/к возвратной пластины	2
M2940072	Комплект пружин	2
M2940057	Пробка (Mark III)	2

Комплект пыльников и пружин

M2940009

89794
GEN 1
GEN 2



№ MARSHALL	Наименование	Кол-во в компл.
M2940073	Пыльник 67 мм	2
M2940074	Пружина 67 мм	2
M2940067	Зажим	2

Комплект пружин

M2940113

94665
GEN 1



№ MARSHALL	Наименование	Кол-во в компл.
M2940074	Пружина 67 мм	2
M2940067	Зажим	2

Ремкомплект суппорта

M2940025

90693
GEN 1
GEN 2



№ MARSHALL	Наименование	Кол-во в компл.
M2940075	Вал	2
M2940068	Заглушка	2
M2940057	Пробка (Mark III)	2

Р/к суппорта (пластина и пружины)

M2940114

92731
GEN 1



№ MARSHALL	Наименование	Кол-во в компл.
M2940074	Пружина 67 мм	2
M2940015	Пластина	1

Ремкомплект суппорта

M2940112

94664
GEN 1



№ MARSHALL	Наименование	Кол-во в компл.
M2940073	Пыльник 67 мм	2
M2940015	Пластина	1
M2940016	Резьбовой болт	2
M2940057	Пробка (Mark III)	1

Крышка механизма суппорта

M2940030

GEN 1
GEN 2



Р/к корпуса цилиндров суппорта

M2940007

GEN 1



№ MARSHALL	Наименование	Кол-во в компл.
M2940099	Корпус цилиндров суппорта	1
M2940077	Пружина	1
M2940100	Кольцо	1
M2940101	Волнистая шайба	1
M2940102	Шайба	1

Вал с шестерней

M2940121

GEN 1



Вал с шестерней

M2940020

GEN 1

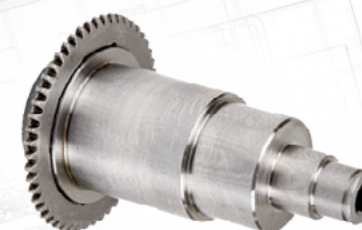

Механизм регулировки

M2940018

GEN 1



Рычаг суппорта

M2940010

GEN 1



Промежуточная шестерня

M2940041

GEN 1
GEN 2



Палец рычага суппорта

M2940127

GEN 1



Комплект подшипников



M2940013

GEN 1

Резьбовой болт



M2940016

GEN 1

Подшипник

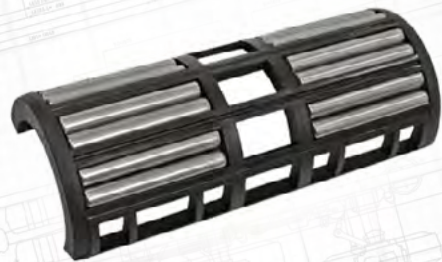

M2940012

GEN 1

Зажим механизма суппорта



M2940120

GEN 1

Пластина



M2940015

GEN 1

Р/к механизма суппорта
(полный комплект)

M2940123

GEN 1

Р/к пластины с болтами



M2940014

GEN 1



№ MARSHALL	Наименование	Кол-во в компл.
M2940015	Пластина	1
M2940016	Резьбовой болт	2

№ MARSHALL	Наименование	Кол-во в компл.
M2940073	Пыльник 67 мм	2
M2940074	Пружина 67 мм	2
M2940014	Р/к пластины с болтами	1
M2940030	Крышка механизма суппорта	1
M2940120	Зажим механизма суппорта	1
M2940018	Механизм регулировки	1
M2940121	Вал с шестерней	1
M2940020	Вал с шестерней	1
M2940007	Р/к корпуса цилиндров суппорта	1
M2940041	Промежуточная шестерня	1
M2940013	Комплект подшипников	1
M2940010	Рычаг суппорта	1
M2940012	Подшипник	1
M2940122	Ремкомплект вала	1

Р/к суппорта (полный комплект)



M2940128

GEN 1

Шестерня механизма регулировки



M2940040

GEN 2

Шестерня механизма регулировки



M2940042

GEN 2

№ MARSHALL	Наименование	Кол-во в компл.	№ MARSHALL	Наименование	Кол-во в компл.
M2940026	Р/к направляющих суппорта	1	M2940098	Р/к возвратной пластины	1
M2940123	Р/к механизма суппорта (полный комплект)	1			

Р/к корпуса цилиндров суппорта



M2940033

GEN 2

Рычаг суппорта



M2940034

GEN 2

Механизм регулировки суппорта



M2940039

GEN 2

Палец рычага суппорта



M2940035

GEN 2

Подшипник суппорта

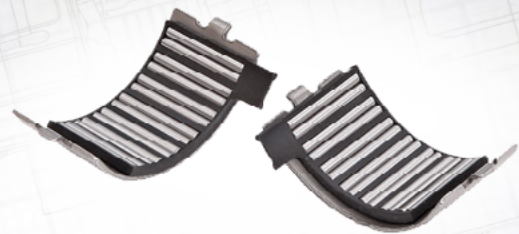

M2940037

GEN 2

Зажим механизма суппорта

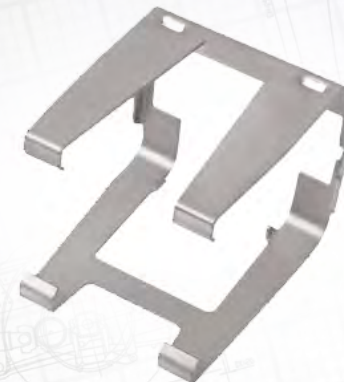

M2940031

GEN 2

Подшипник суппорта



M2940036

GEN 2

Р/к механизма суппорта
(полный комплект)



M2940044

GEN 2

Пластина механизма суппорта



M2940032

GEN 2

Комплект болтов с пятакми



M2940038

GEN 2

№ MARSHALL	Наименование	Кол-во в компл.	№ MARSHALL	Наименование	Кол-во в компл.
M2940073	Пыльник 67 мм	2	M2940037	Подшипник суппорта	1
M2940074	Пружина 67 мм	2	M2940033	Р/к корпуса цилиндров суппорта	1
M2940038	Комплект болтов с пятакми	1	M2940032	Пластина механизма суппорта	1
M2940039	Механизм регулировки суппорта	1	M2940031	Зажим механизма суппорта	1
M2940040	Шестерня механизма регулировки	1	M2940034	Рычаг суппорта	1
M2940041	Промежуточная шестерня	1	M2940035	Палец рычага суппорта	1
M2940042	Шестерня механизма регулировки	1	M2940030	Крышка механизма суппорта	1
M2940036	Подшипник суппорта	1	M2940122	Ремкомплект вала	1

Р/к суппорта (полный комплект)

M2940045

GEN 2



№ MARSHALL	Наименование	Кол-во в компл.	№ MARSHALL	Наименование	Кол-во в компл.
M2940125	Р/к направляющих суппорта	1	M2940098	Р/к возвратной пластины	1
M2940044	Р/к механизма суппорта (полный комплект)	1			

BPW



BPW

Р/к направляющих суппорта

M2950005



№ MARSHALL	Наименование	Кол-во в компл.
M2950021	Направляющая Ø 37 / 123 мм	1
M2950022	Направляющая Ø 36 / 70 мм	1
M2950023	Болт M16 x 1.5 / 100 мм	1
M2950024	Болт M16 x 1.5 / 70 мм	1
M2950025	Кольцо	2
M2950026	Кольцо Ø 36 / 3.5 мм	1
M2950027	Втулка Ø 41 x 37 / 73 мм	1
M2950028	Втулка Ø 41 x 37 / 30 мм	1
M2950029	Пыльник	2
M2950030	Кольц (пластик)	2
M2950031	Крышка (пластик)	2
M2950032	Пробка	1

Р/к направляющих суппорта

M2950001

09.801.07.61.0



№ MARSHALL	Наименование	Кол-во в компл.
M2950021	Направляющая Ø 37 / 123 мм	1
M2950022	Направляющая Ø 36 / 70 мм	1
M2950023	Болт M16 x 1.5 / 100 мм	1
M2950024	Болт M16 x 1.5 / 70 мм	1
M2950026	Кольцо Ø 36 / 3.5 мм	1
M2950031	Крышка (пластик)	2
M2950027	Втулка Ø 41 x 37 / 73 мм	1
M2950028	Втулка Ø 41 x 37 / 30 мм	1

Р/к возвратной пластины

M2950033

09.801.07.68.1



Ремкомплект суппорта

M2950002

09.801.07.62.0



№ MARSHALL	Наименование	Кол-во в компл.
M2950029	Пыльник	2
M2950030	Кольц (пластик)	2
M2950031	Крышка (пластик)	2
M2950026	Кольцо Ø 36 / 3.5 мм	1
M2950027	Втулка Ø 41 x 37 / 73 мм	1
M2950028	Втулка Ø 41 x 37 / 30 мм	1
M2950032	Пробка	1

Р/к направляющих и возвратной пластины

M2950006

09.801.05.81.0



№ MARSHALL	Наименование	Кол-во в компл.
M2950021	Направляющая Ø 37 / 123 мм	1
M2950022	Направляющая Ø 36 / 70 мм	1
M2950023	Болт M16 x 1.5 / 100 мм	1
M2950024	Болт M16 x 1.5 / 70 мм	1
M2950030	Кольц (пластик)	2
M2950033	Р/к возвратной пластины	1

Р/к пластин суппорта

M2950056

TSB 3709



Р/к пластин суппорта



M2950057

TSB 4309
TSB 4312

Р/к подшипника суппорта



M2950018

Р/к крышки суппорта



№ MARSHALL	Наименование	Кол-во в компл.
M2950034	Крышка (с механизмом)	1
M2950035	Болт М8 х 16 мм	8
M2950036	Заглушка	1

M2950010

Шайба механизма суппорта

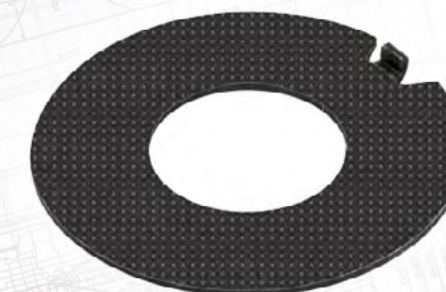

M2950019

Корпус цилиндров суппорта



M2950014

Комплект заглушек



M2950011

№ MARSHALL	Наименование	Кол-во в компл.
M2950036	Заглушка	10

Вал механизма суппорта



M2950017

Рычаг суппорта



M2950013

№ MARSHALL	Наименование	Кол-во в компл.
M2950037	Рычаг суппорта	1
M2950038	Ось рычага	1
M2950039	Шайба	1
M2910214	Болт М8*1,5/16 мм	1

Корпус механизма суппорта



M2950016

Р/к направляющей суппорта



M2950004

09.801.07.63.1
05.801.50.90.0

№ MARSHALL	Наименование	Кол-во в компл.
M2950042	Пятак	2
M2950043	Пыльник	2
M2950044	Запирающая пластина	2
M2950045	Зажим	2

Корпус подшипников суппорта

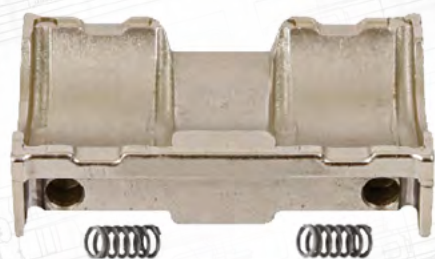

M2950015

Р/к суппорта (пятаки и пыльники)



M2950003

09.801.07.63.0

№ MARSHALL	Наименование	Кол-во в компл.
M2950046	Пятак	2
M2950043	Пыльник	2
M2950044	Запирающая пластина	2
M2950045	Зажим	2

Комплект подшипников



M2950008

№ MARSHALL	Наименование	Кол-во в компл.
M2950040	Подшипник	2

Р/к суппорта (ручной регулировки)



M2950009

№ MARSHALL	Наименование	Кол-во в компл.
M2950047	Шестерня	1
M2950048	Пружина	1
M2950049	Заглушка	1
M2950050	Шайба	1
M2950051	Втулка	1
M2950052	Кольцо	1

Комплект подшипников



M2950007

№ MARSHALL	Наименование	Кол-во в компл.
M2950041	Подшипник	2

Комплект пробок

M2950012



№ MARSHALL	Наименование	Кол-во в компл.
M2950053	Пробка	5

Р/к суппорта (полный комплект) со штырем

M2950058



Р/к механизма суппорта (полный комплект) со штырем

M2950054

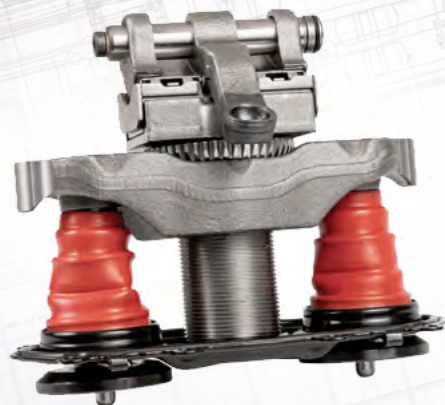

№ MARSHALL	Наименование	Кол-во в компл.
M2950004	Р/к направляющей суппорта	1
M2950010	Р/к крышки суппорта	1
M2950017	Вал механизма суппорта	1
M2950018	Р/к подшипника суппорта	1
M2950019	Шайба механизма суппорта	1
M2950014	Корпус цилиндров суппорта	1
M2950013	Рычаг суппорта	1
M2950015	Корпус подшипников суппорта	1
M2950016	Корпус механизма суппорта	1
M2950007	Комплект подшипников	1
M2950008	Комплект подшипников	1

№ MARSHALL	Наименование	Кол-во в компл.
M2950005	Р/к направляющих суппорта	1
M2950054	Р/к механизма суппорта (полный комплект) со штырем	1

№ MARSHALL	Наименование	Кол-во в компл.
M2950009	Р/к суппорта (ручной регулировки)	1
M2950033	Р/к возвратной пластины	1
M2950053	Пробка	2

Р/к механизма суппорта (полный комплект) без штыря

M2950055

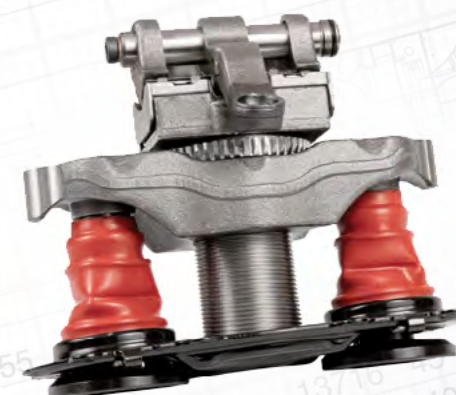

№ MARSHALL	Наименование	Кол-во в компл.
M2950003	Р/к суппорта (пятаки и пыльники)	1
M2950010	Р/к крышки суппорта	1
M2950017	Вал механизма суппорта	1
M2950018	Р/к подшипника суппорта	1
M2950019	Шайба механизма суппорта	1
M2950014	Корпус цилиндров суппорта	1
M2950013	Рычаг суппорта	1
M2950015	Корпус подшипников суппорта	1
M2950016	Корпус механизма суппорта	1
M2950007	Комплект подшипников	1
M2950008	Комплект подшипников	1

Р/к суппорта (полный комплект) без штыря

M2950059



VOLVO Z-CAM

№ MARSHALL	Наименование	Кол-во в компл.	№ MARSHALL	Наименование	Кол-во в компл.
M2950005	Р/к направляющих суппорта	1	M2950009	Р/к суппорта (ручной регулировки)	1
M2950055	Р/к механизма суппорта (полный комплект) без штыря	1	M2950033	Р/к возвратной пластины	1
			M2950053	Пробка	2

VOLVO Z-CAM



Регулировочный вал (левый)



M2960001

272909
3097099
3098276
8550978

Регулировочная шестерня (левая)



M2960006

1081819
3090997

Регулировочный вал (правый)



M2960002

272908
3097100
3098277
8550977

Регулировочная шестерня (правая)



M2960007

1081820
3090998

Регулировочная шестерня (левая)



M2960004

1696924

Регулировочная шестерня (левая)



M2960008

1606775

Регулировочная шестерня (правая)



M2960005

1696925

Регулировочная шестерня (правая)



M2960009

1607502

Р/к регулировочной шестерни (левый)



M2960010

272906

Ремкомплект суппорта



M2960013

276100
3090964
3098275

Р/к регулировочной шестерни (правый)



M2960011

272907

Ремкомплект суппорта



M2960014

276099

Зубчатый вал



M2960003

272910
1696453

Палец



M2960015

1696445
1698346
3097299

Ремкомплект суппорта



M2960012

276096

Палец



M2960016

1696446

Уплотнение



M2960019

1696450

Ремкомплект замка (левый)



M2960022

276097

Комплект уплотнений



M2960018

272905
3098290

Ремкомплект замка (правый)



M2960023

276098

Крышка суппорта



M2960017

1696449

Возвратная скоба



M2960021

1696444
3097092

Ремкомплект корпуса вала



M2960024

272904

Пыльник



M2960020

1696448
3090954

Болт



M2960025

276096 S

Полный ремкомплект суппорта (левый)



M2960026

№ MARSHALL	Наименование	Кол-во в компл.
M2960021	Возвратная скоба	1
M2960001	Регулировочный вал (левый)	1
M2960002	Регулировочный вал (правый)	1
M2960003	Зубчатый вал	1
M2960020	Пыльник	2
M2960016	Палец	2
M2960018	Комплект уплотнений	1
M2960010	Р/к регулировочной шестерни (левый)	1

IVECO BRAKE

Полный ремкомплект суппорта (правый)



M2960027

№ MARSHALL	Наименование	Кол-во в компл.
M2960021	Возвратная скоба	1
M2960001	Регулировочный вал (левый)	1
M2960002	Регулировочный вал (правый)	1
M2960003	Зубчатый вал	1
M2960020	Пыльник	2
M2960016	Палец	2
M2960018	Комплект уплотнений	1
M2960011	Р/к регулировочной шестерни (правый)	1

A collection of various mechanical brake components, including pistons, springs, and seals, arranged on a light-colored surface. The components are shown in a disassembled state, highlighting their individual parts. The lighting is dramatic, casting shadows and highlighting the metallic textures. A semi-transparent white banner with the text "IVECO BRAKE" is overlaid across the center of the image.

IVECO BRAKE

Ремкомплект тормоза

M2970052

360 PERROT



№ MARSHALL	Наименование	Кол-во в компл.
M2970017	Фиксатор	2
M2970018	Плунжер	2
M2970019	Держатель верхний	2
M2970020	Держатель нижний	2
M2970021	Регулировочный винт	2
M2970016	Пыльник	2
M2970022	Шайба	2
M2970023	Кольцо	2

Р/к тормоза (фиксаторы и держатели)

M2970015

8124815
70159002
11013158
360 PERROT



№ MARSHALL	Наименование	Кол-во в компл.
M2970017	Фиксатор	2
M2970019	Держатель верхний	2
M2970020	Держатель нижний	2

Ремкомплект тормоза

M2970053

93161254
1505885
5021 170 485
360 PERROT



№ MARSHALL	Наименование	Кол-во в компл.
M2970021	Регулировочный винт	2
M2970016	Пыльник	2
M2970022	Шайба	2
M2970023	Кольцо	2

Ремкомплект тормоза

M2970014

12 999 411
1505884
93161256
410 PERROT



№ MARSHALL	Наименование	Кол-во в компл.
M2970017	Фиксатор	2
M2970025	Плунжер	2
M2970019	Держатель верхний	2
M2970020	Держатель нижний	2
M2970021	Регулировочный винт	2
M2970016	Пыльник	2
M2970022	Шайба	2
M2970023	Кольцо	2

Р/к тормоза (зажим и плунжеры)

M2970054

12 999 402
1518475
93161267
360 PERROT



№ MARSHALL	Наименование	Кол-во в компл.
M2970018	Плунжер	2
M2970024	Клиновый зажим	1

Комплект пыльников и шайб

M2970064

12 999 404
93161257
410 PERROT



№ MARSHALL	Наименование	Кол-во в компл.
M2970016	Пыльник	2
M2970022	Шайба	2
M2970023	Кольцо	2

Р/к тормоза (зажим и плунжеры)



M2970055

12 999 410
1505883
93161768
410 PERROT

№ MARSHALL	Наименование	Кол-во в компл.
M2970025	Плунжер	2
M2970003	Клиновый зажим	1

Комплект пыльников



M2970009

RBSK0251-1B
7980408
394/381 DUPLEX

№ MARSHALL	Наименование	Кол-во в компл.
M2970030	Пыльник	4
M2970032	Пыльник плунжера	4

Клиновый зажим

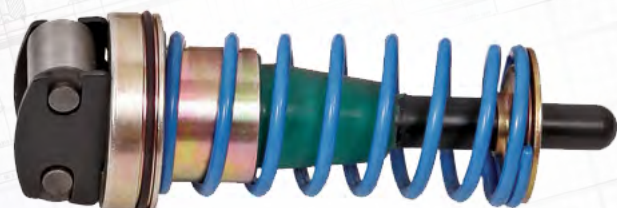

M2970003

410 PERROT

Ремкомплект плунжеров (левый)



M2970056

RBSK0248-1B
7980405
394/381 DUPLEX

№ MARSHALL	Наименование	Кол-во в компл.
M2970033	Винт	2
M2970034	Плунжер (левый)	2
M2970032	Пыльник плунжера	2

Ремкомплект тормоза



M2970008

RBSK0502BM
42491950
394/381 DUPLEX

№ MARSHALL	Наименование	Кол-во в компл.
M2970026	Фиксатор	2
M2970027	Гайка	2
M2970028	Плунжер	2
M2970029	Винт	2
M2970030	Пыльник	2
M2970031	Пружина	2

Ремкомплект плунжеров (правый)



M2970057

7980406
394/381 DUPLEX

№ MARSHALL	Наименование	Кол-во в компл.
M2970033	Винт	2
M2970035	Плунжер (правый)	2
M2970032	Пыльник плунжера	2

Клиновый зажим



M2970004

394/381 DUPLEX

Гайка (короткая)



M2970066

394/381 DUPLEX

Ремкомплект тормоза



M2970010

272857
42491974
394/381 DUPLEX

№ MARSHALL	Наименование	Кол-во в компл.
M2970026	Фиксатор	1
M2970027	Гайка	1
M2970028	Плунжер	1

Гайка (длинная)



M2970067

394/381 DUPLEX

Прижимная лапка



M2970068

42488484
1718D134
2257D108
394/381 DUPLEX

Комплект регулировочных винтов



M2970011

42480059
394/381 DUPLEX

№ MARSHALL	Наименование	Кол-во в компл.
M2970029	Винт	2

Комплект зажимов

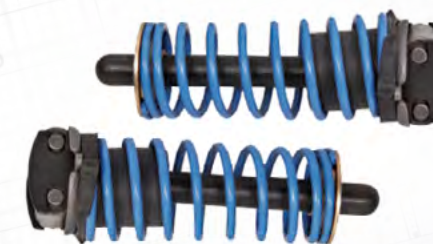

M2970069

RBSK0250BM
7980407

№ MARSHALL	Наименование	Кол-во в компл.
M2970005	Зажим	2

Ремкомплект тормоза

M2970058

42536197
410 DUPLEX



№ MARSHALL	Наименование	Кол-во в компл.
M2970036	Фиксатор	2
M2970037	Гайка	2
M2970038	Плунжер	2
M2970039	Винт	2
M2970040	Пыльник	2
M2970041	Возвратная пластина	2

Ремкомплект плунжеров (левый)

M2970061

42537366
410 DUPLEX



№ MARSHALL	Наименование	Кол-во в компл.
M2970042	Винт	2
M2970043	Плунжер (левый)	2
M2970044	Пыльник плунжера	2

Ремкомплект тормоза

M2970059

2996557
410 DUPLEX



№ MARSHALL	Наименование	Кол-во в компл.
M2970036	Фиксатор	4
M2970037	Гайка	4
M2970039	Винт	4
M2970040	Пыльник	4

Ремкомплект плунжеров (правый)

M2970062

42537365
410 DUPLEX



№ MARSHALL	Наименование	Кол-во в компл.
M2970042	Винт	2
M2970045	Плунжер (правый)	2
M2970044	Пыльник плунжера	2

Ремкомплект тормоза

M2970060

42536195
410 DUPLEX



№ MARSHALL	Наименование	Кол-во в компл.
M2970036	Фиксатор	1
M2970037	Гайка	1
M2970038	Плунжер	1

Ремкомплект тормоза

M2970012

42558430
93161622
93162114
410 SIMPLEX



№ MARSHALL	Наименование	Кол-во в компл.
M2970046	Фиксатор	2
M2970047	Гайка	2
M2970048	Плунжер	2
M2970049	Винт	2
M2970040	Пыльник	2
M2970050	Возвратная пружина	1
M2970051	Возвратная пружина	1

Ремкомплект тормоза



№ MARSHALL	Наименование	Кол-во в компл.
M2970046	Фиксатор	4
M2970047	Гайка	4
M2970039	Винт	4
M2970040	Пыльник	4

M2970063

410 SIMPLEX

Комплект возвратных пружин



M2970006

RBSK2128
93161627
93162113

Комплект зажимов

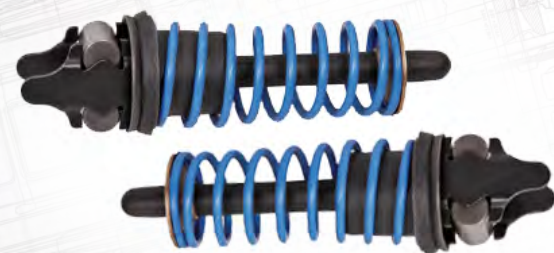

№ MARSHALL	Наименование	Кол-во в компл.
M2970002	Клиновый зажим	2

M2970065

RBSK2051M
93161621
42536194
410 SIMPLEX

Возвратная пружина

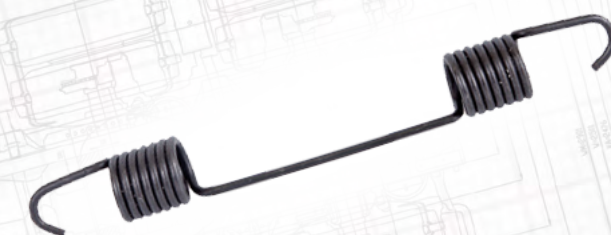

M2970007

93161260

Ремкомплект тормоза



№ MARSHALL	Наименование	Кол-во в компл.
M2970046	Фиксатор	1
M2970047	Гайка	1
M2970048	Плунжер	1

M2970013

RBSK1407
42558429
93161623
410 SIMPLEX

The background of the image is a detailed technical drawing of a truck chassis, showing various components like the engine, transmission, axles, and suspension. The drawing is rendered in a light, semi-transparent style over a grid. A white banner with a slight drop shadow is positioned horizontally across the middle of the image, containing the word "HYDRAULIC" in a bold, red, sans-serif font. The drawing includes numerous dimension lines and numerical values, such as "13716 45'", "13240", "1410", "1310", "3850", "1250", "7430", "13716 45'", "11985 40'", "1955", "100", "1150", "2400", "7430", "1410", "1310", "13716 45'", "11985 40'", "12000", and "(865.5)".

HYDRAULIC

The image features a collection of hydraulic components on a light grey surface. On the left, there is a stack of several black O-rings of varying sizes. In the upper right, a portion of a black metal fitting with a threaded section is visible. In the lower right, a cylindrical metal component is shown, possibly a sleeve or a part of a valve, with a greenish-grey interior surface. A semi-transparent white horizontal band runs across the middle of the image, containing the word "HYDRAULIC" in red capital letters.

HYDRAULIC

Р/к направляющих суппорта

M2980036

SP8565
58 FRONT
68 FRONT
58 REAR
68 REAR



№ MARSHALL	Наименование	Кол-во в компл.
M2980001	Направляющая Ø 20 / 71 мм	2
M2980002	Болт М12 х 1.25 / 85 мм	2
M2980003	Пыльник	2
M2980004	Крышка Ø 22 / 12 мм	2
M2980005	Крышка Ø 22 / 8 мм	2

Р/к направляющих суппорта

M2980039

SJ1034
60 REAR



№ MARSHALL	Наименование	Кол-во в компл.
M2980009	Направляющая Ø 20 / 71 мм	2
M2980010	Болт М12 х 1.25 / 85 мм	2
M2980011	Крышка Ø 24 / 12 мм	2
M2980003	Пыльник	2
M2980008	Пробка	2

Р/к направляющих суппорта

M2980037

SP8902
60 FRONT
Mercedes Type



№ MARSHALL	Наименование	Кол-во в компл.
M2980006	Направляющая Ø 20 / 80 мм	2
M2980007	Болт М12 х 1.25 / 95 мм	2
M2980003	Пыльник	2
M2980008	Пробка	2

Р/к направляющих суппорта

M2980040

SJ1022
68 REAR



№ MARSHALL	Наименование	Кол-во в компл.
M2980001	Направляющая Ø 20 / 71 мм	2
M2980010	Болт М12 х 1.25 / 85 мм	2
M2980011	Крышка Ø 24 / 12 мм	2
M2980003	Пыльник	2
M2980008	Пробка	2

Р/к направляющих суппорта

M2980038

SJ1035
ST1153
60 FRONT
Iveco Type



№ MARSHALL	Наименование	Кол-во в компл.
M2980009	Направляющая Ø 20 / 71 мм	2
M2980010	Болт М12 х 1.25 / 85 мм	2
M2980011	Крышка Ø 24 / 12 мм	2
M2980003	Пыльник	2

Р/к суппорта (пыльники и пробки)

M2980041

SP8566



№ MARSHALL	Наименование	Кол-во в компл.
M2980003	Пыльник	2
M2980008	Пробка	2

Р/к суппорта (пыльники,крышки,пробки)

M2980042

ST1154



№ MARSHALL	Наименование	Кол-во в компл.
M2980003	Пыльник	2
M2980011	Крышка Ø 24 / 12 мм	2
M2980008	Пробка	2

Ремкомплект суппорта

M2980045

SP9670
68 REAR



№ MARSHALL	Наименование	Кол-во в компл.
M2980023	Пыльник поршня	2
M2980024	Заглушка поршня	2
M2980003	Пыльник	2
M2980004	Крышка Ø 22 / 12 мм	2
M2980005	Крышка Ø 22 / 8 мм	2
M2980014	Кольцо (большое)	1
M2980015	Кольцо (маленькое)	2
M2980016	Заглушка (большая)	1
M2980017	Заглушка (маленькая)	2
M2980018	Кольцо (пластик)	1
M2980019	Пружинное кольцо (большое)	1
M2980020	Пружинное кольцо	1

Ремкомплект суппорта

M2980043

SP9669
58 REAR



№ MARSHALL	Наименование	Кол-во в компл.
M2980012	Пыльник поршня	2
M2980013	Заглушка поршня	2
M2980003	Пыльник	2
M2980004	Крышка Ø 22 / 12 мм	2
M2980005	Крышка Ø 22 / 8 мм	2
M2980014	Кольцо (большое)	1
M2980015	Кольцо (маленькое)	2
M2980016	Заглушка (большая)	1
M2980017	Заглушка (маленькая)	2
M2980018	Кольцо (пластик)	1
M2980019	Пружинное кольцо (большое)	1
M2980020	Пружинное кольцо	1

Ремкомплект суппорта

M2980046

SJ1033
68 REAR



№ MARSHALL	Наименование	Кол-во в компл.
M2980023	Пыльник поршня	2
M2980024	Заглушка поршня	2
M2980003	Пыльник	2
M2980011	Крышка Ø 24 / 12 мм	2
M2980008	Пробка	2
M2980014	Кольцо (большое)	1
M2980015	Кольцо (маленькое)	2
M2980016	Заглушка (большая)	1
M2980017	Заглушка (маленькая)	2
M2980018	Кольцо (пластик)	1
M2980019	Пружинное кольцо (большое)	1
M2980020	Пружинное кольцо	1

Ремкомплект суппорта

M2980044

SJ1030
60 REAR



№ MARSHALL	Наименование	Кол-во в компл.
M2980021	Пыльник поршня	2
M2980022	Заглушка поршня	2
M2980003	Пыльник	2
M2980011	Крышка Ø 24 / 12 мм	2
M2980008	Пробка	2
M2980014	Кольцо (большое)	1
M2980015	Кольцо (маленькое)	2
M2980016	Заглушка (большая)	1
M2980017	Заглушка (маленькая)	2
M2980018	Кольцо (пластик)	1
M2980019	Пружинное кольцо (большое)	1
M2980020	Пружинное кольцо	1

Ремкомплект суппорта

M2980047

SP8567
58 FRONT



№ MARSHALL	Наименование	Кол-во в компл.
M2980012	Пыльник поршня	2
M2980013	Заглушка поршня	2
M2980003	Пыльник	2
M2980004	Крышка Ø 22 / 12 мм	2
M2980005	Крышка Ø 22 / 8 мм	2

Ремкомплект суппорта

M2980050

SP8564
68 FRONT



№ MARSHALL	Наименование	Кол-во в компл.
M2980023	Пыльник поршня	2
M2980024	Заглушка поршня	2
M2980003	Пыльник	2
M2980004	Крышка Ø 22 / 12 мм	2
M2980005	Крышка Ø 22 / 8 мм	2

Ремкомплект суппорта

M2980048

SP8597
60 FRONT



№ MARSHALL	Наименование	Кол-во в компл.
M2980021	Пыльник поршня	2
M2980022	Заглушка поршня	2
M2980003	Пыльник	2

Р/к направляющих суппорта

M2980051

000 421 0850



№ MARSHALL	Наименование	Кол-во в компл.
M2980025	Направляющая Ø 18 / 66 мм	1
M2980026	Направляющая Ø 18 / 66 мм (с вырезом под втулку)	1
M2980027	Болт М8 х 1.25 / 70 мм	2
M2980028	Пыльник	2
M2980029	Втулка	1
M2980030	Пробка (резина)	2

Ремкомплект суппорта

M2980049

SJ1037
60 FRONT



№ MARSHALL	Наименование	Кол-во в компл.
M2980021	Пыльник поршня	2
M2980022	Заглушка поршня	2
M2980003	Пыльник	2
M2980011	Крышка Ø 24 / 12 мм	2

Р/к направляющих суппорта

M2980052

000 423 0663



№ MARSHALL	Наименование	Кол-во в компл.
M2980031	Направляющая Ø 12.15 / 82 мм	1
M2980032	Направляющая Ø 11.50 / 82 мм (с вырезом под втулку)	1
M2980033	Болт М10 х 1.25 / 30 мм	2
M2980034	Пыльник	2
M2980035	Втулка (резина)	1

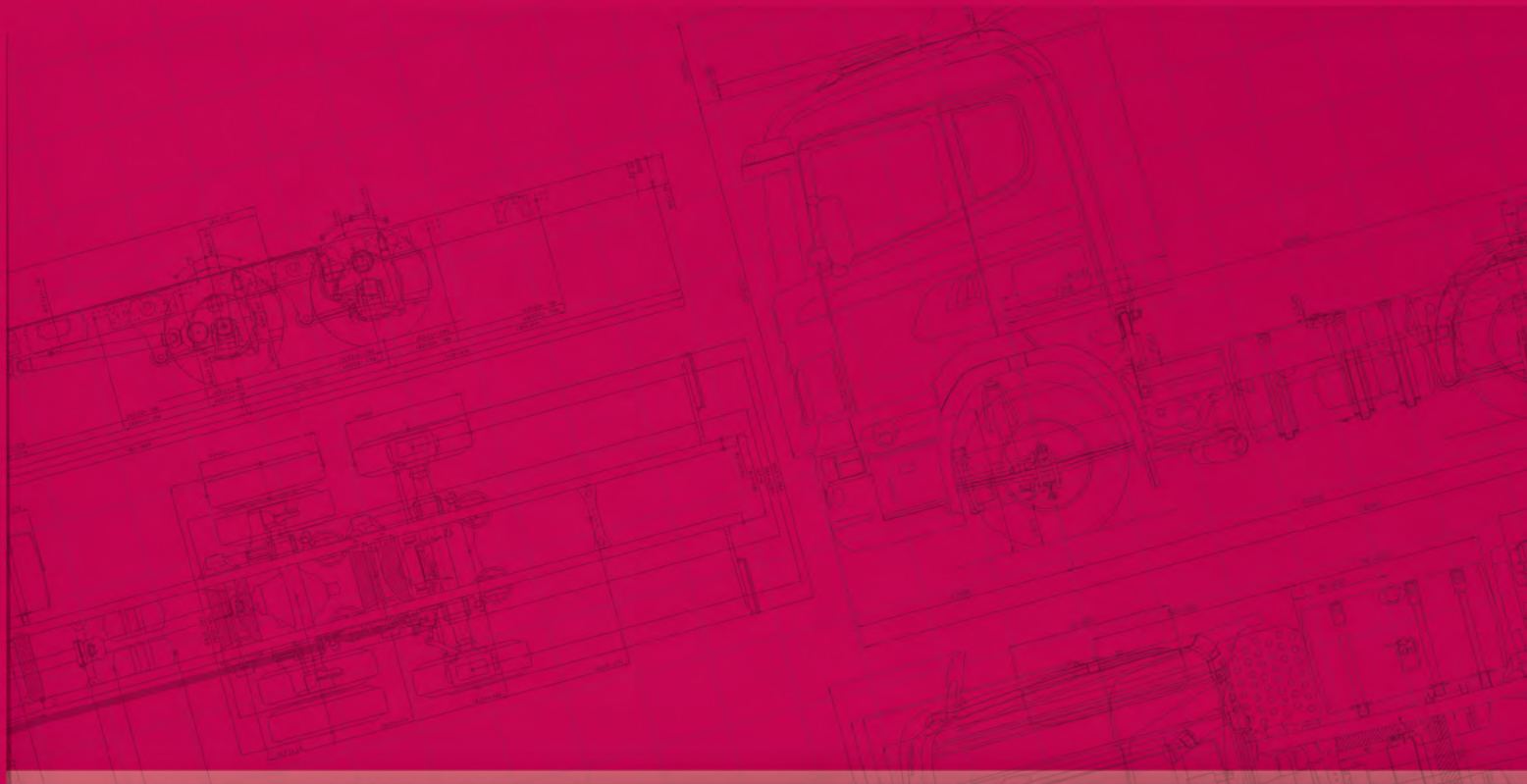

marshall-parts.com