

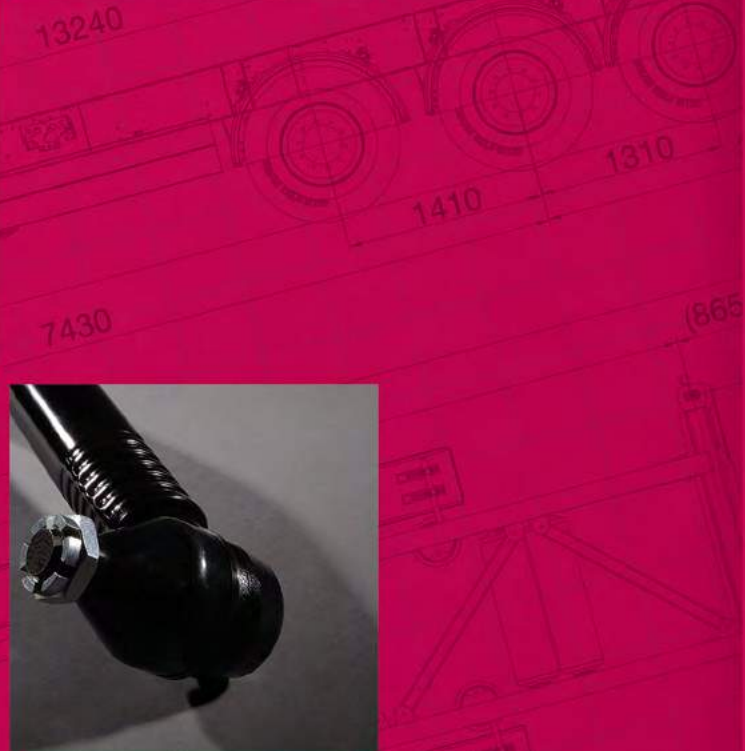

**MARSHALL**  
TECHNOLOGIES IN ACTION



**Тяги  
и наконечники**



# Оглавление

О КОМПАНИИ	4
ЛИСТ СООТВЕТСТВИЯ	5
АССОРТИМЕНТ	54
ГРУЗОВЫЕ АВТОМОБИЛИ	55
<b>MERCEDES-BENZ</b>	<b>56</b>
<b>MAN</b>	<b>205</b>
<b>SCANIA</b>	<b>286</b>
<b>VOLVO</b>	<b>335</b>
<b>BPW</b>	<b>419</b>
<b>DAF • LEYLAND DAF</b>	<b>421</b>
<b>IVECO • PEGASO</b>	<b>463</b>
<b>RENAULT V.I.</b>	<b>517</b>
<b>VOLKSWAGEN</b>	<b>584</b>
<b>FORD</b>	<b>589</b>
<b>EVOBUS • KÄSSBOHRER</b>	<b>596</b>
<b>NEOPLAN</b>	<b>611</b>

# **MARSHALL**

TECHNOLOGIES IN ACTION



<b>mitsubishi</b>	<b>622</b>
<b>NISSAN</b>	<b>625</b>
<b>PEUGEOT</b>	<b>632</b>
<b>IKARUS</b>	<b>635</b>
<b>ISUZU</b>	<b>637</b>
<b>BMC • OTOKAR GÜLERYÜS • TEMSA</b>	<b>640</b>
<b>DENNIS • OPTARE</b>	<b>661</b>
<b>VDL • BOVA</b>	<b>666</b>
<b>AGRALE • BREDAMENARINI</b>	<b>671</b>
<b>LIEBHERR</b>	<b>674</b>
<b>VAN HOOL</b>	<b>677</b>
<b>AMERICAN TRUCKS</b>	<b>680</b>
<b>МИКРОАВТОБУСЫ</b>	<b>703</b>
<b>ДЛЯ ЗАМЕТОК</b>	<b>713</b>

# О компании

## MARSHALL

Бренд MARSHALL начал свою деятельность в 2006 году с производства элементов подвески для грузовых автомобилей и прицепов европейских марок. Сейчас MARSHALL принадлежит голландской компании Marshall Autoparts B.V.

Ассортимент MARSHALL насчитывает более 10 000 наименований для тормозной системы, системы подвески, кузовных деталей и прочих узлов.

Главными приоритетами MARSHALL являются качество производимых запчастей и высокая безопасность транспортного средства. Строгий контроль на каждом этапе движения продукции позволяет MARSHALL предоставлять гарантию 2 года практически на весь ассортимент запчастей. Это достигается за счет следующих факторов:

### Высокотехнологичное производство

Производственные площадки MARSHALL расположены в Европе, Южной Америке и Азии.

Все производства MARSHALL отличает высокая степень автоматизации. Применение современных технологий обработки деталей обеспечивает продолжительный срок службы даже в экстремальных климатических условиях и при повышенных эксплуатационных нагрузках.

### Качество используемого сырья

Все используемые в производстве материалы проходят строгий входной контроль, проверяются на наличие сертификатов и соответствие стандартам качества оригинальных производителей. Готовое к обработке сырье проходит различные типы тестов и анализов в зависимости от дальнейшего применения, в результате которых к производству допускается только качественный материал.

### Контроль качества готовой продукции

Готовая продукция подвергается тщательному тестированию с использованием специального оборудования в зависимости от применяемости запчасти. Это проверка геометрических размеров и балансировочных характеристик, тесты устойчивости рабочей поверхности к воздействиям окружающей среды, измерение овальности и проверка на наличие внутренних скрытых дефектов, тесты на рабочую эффективность и количество жизненных циклов.

### Надежная упаковка

Фирменная упаковка, разработанная по современным стандартам с участием квалифицированных специалистов, позволяет сохранять качество деталей MARSHALL как во время хранения, так и во время транспортировки, минимизируя воздействие внешних факторов.

Подробную информацию об ассортименте запчастей MARSHALL можно найти на сайте [marshall-parts.com](http://marshall-parts.com)

# Лист соответствия

Оригинальный номер*	Номер MARSHALL	Стр.	Оригинальный номер*	Номер MARSHALL	Стр.	Оригинальный номер*	Номер MARSHALL	Стр.
32022	M4250309	699	15515804	M4250260	697	5001831473	M4250002	572
32023	M4250308	699	15515805	M4250261	697	5001834533	M4250006	573
37019	M4250261	697	15584419	M4250262	698	5001850549	M4250002	572
37020	M4250260	697	15584420	M4250263	698	5001852264	M4250002	572
579343	M4250002	501	24240040	M4250340	664	5001858773	M4250000	572
685504	M4250263	698	24240041	M4250341	664	5001859984	M4250006	573
685505	M4250262	698	25152775	M4220155	684	6283200189	M4230032	129, 601
698571	M4250260	697	25162529	M4220166	685	6813266716	M4220378	686
698572	M4250261	697	25166077	M4220157	684	6814601505	M4250263	698
698572	M4250261	697	25170831	M4220157	684	6883300135	M4250025	166
798203	M4250309	699	27092084	M4250260	697	6884607048	M4250022	166
798204	M4250308	699	27092085	M4250261	697	7701011412	M4250000	572
820626	M4250308	699	42491638	M4250000	501	7701016946	M4250002	572
820627	M4250309	699	42537936	M4250000	501	8970342852	M4210379	638
820694	M4250308	699	97034285	M4210379	638	8971753230	M4210379	638
820695	M4250309	699	115003730	M4250073	630	8980067942	M4210733	638
872469	M4250253	696	143640004	M4250262	698	9014600000	M4250092	170, 706
872470	M4250252	696	143640005	M4250263	698	9014600148	M4250092	170, 706
1006148	M4250260	697	370240004	M4250260	697	9014600348	M4250092	170, 706
1006149	M4250261	697	370240005	M4250261	697	81953010042	M4250002	264
1643277	M4250253	696	370245001	M4250308	699	81953010068	M4250002	264
1643278	M4250252	696	370245002	M4250309	699	81953010087	M4250001	264
2075447	M4250309	699	370245010	M4250261	697	81953010088	M4250000	263
2452860	M4250263	698	370245011	M4250260	697	81953016029	M4250001	264
2452861	M4250262	698	370250004	M4250260	697	81953016044	M4250001	264
2456810	M4250252	696	370250005	M4250261	697	81953016054	M4250001	264
2456811	M4250253	696	503347121	M4250001	501	81953016087	M4250001	264
2597557	M4250253	696	503347122	M4250000	501	81953016090	M4250000	263
3096213	M4250002	501	1443590110	M4240012	639	81953016091	M4250001	264
3744496	M4250261	697	3094601205	M4210121	60	81953016107	M4250001	264
3744497	M4250260	697	3094601305	M4210121	60	81953016108	M4250000	263
4279527	M4250260	697	3094601405	M4210121	60	81953016112	M4250000	263
4279535	M4250261	697	3094602005	M4210121	60	81953016120	M4250001	264
4300273	M4250263	698	3094602205	M4210121	60	81953016125	M4250001	264
4300281	M4250262	698	3094602305	M4210121	60	81953016126	M4250000	263
4802443	M4250000	501	3094602405	M4210121	60	81953016143	M4250000	263
4833820	M4250002	501	3777702811	M4200133	638	81953016149	M4250000	263
4833827	M4250002	501	3777703941	M4250159	639	81953016152	M4250001	264
4833829	M4250000	501	3823230216	M4230098	130	81953016154	M4250000	263
6886533	M4250388	398	3823230316	M4230070	129	81953016155	M4250001	264
6886534	M4250383	398	3823267216	M4230099	130	81953016156	M4250000	263
7138967	M4250000	501	3823267316	M4230065	129	81953016157	M4250001	264
8122752	M4250000	501	3870037891	M4200132	638	81953016168	M4250001	264
8122754	M4250002	501	5000288360	M4250000	572	81953016176	M4250009	265
12541319	M4250308	699	5000590236	M4250000	572	81953016178	M4250000	263
12541320	M4250309	699	5000804824	M4250000	572	81953016179	M4250001	264

\* Все указанные оригинальные номера приведены только для сравнения и подбора моделей MARSHALL

Оригинальный номер*	Номер MARSHALL	Стр.	Оригинальный номер*	Номер MARSHALL	Стр.	Оригинальный номер*	Номер MARSHALL	Стр.
81953016181	M4250001	264	0003201132	M4230024	128, 601	0003300511	M4260034	181
81953016194	M4250000	263	0003201232	M4230003	126, 601	0003300611	M4260159	192
81953016206	M4250000	263	0003220323	M4230025	128	0003300635	M4250166	174
81953016223	M4250001	264	0003220385	M4260223	203	0003300707	M4260010	179
81953016224	M4250000	263	0003220523	M4230027	128	0003300711	M4260117	188
81953016234	M4250000	263	0003220585	M4260223	203	0003300735	M4250028	166
81953016237	M4250001	264	0003220623	M4230025	128	0003300811	M4260138	191
81953016254	M4250001	264	0003220723	M4230026	128	0003300827	M4250165	174
81953016274	M4250000	263	0003221285	M4260182	203	0003301035	M4250122	173
81953016275	M4250001	264	0003221985	M4260224	203	0003301135	M4250124	173
81953016278	M4250000	263	0003222185	M4260182	203	0003301235	M4250025	166
81953016279	M4250001	264	0003222285	M4260182	203	0003301335	M4250027	166
81953016308	M4250000	263	0003223285	M4260182	203	0003301411	M4260070	182
81953016312	M4250000	263	0003230950	M4260231	201	0003301435	M4250022	166
81953016350	M4250000	263	0003232150	M4260200	197	0003301535	M4250022	166
81953016352	M4250000	263	0003235885	M4260221	200	0003301611	M4260115	188
81953016358	M4250022	266	0003235985	M4260214	199	0003301811	M4250183	177
81953016360	M4250002	264	0003236285	M4260205	198	0003301911	M4250184	177
82953016014	M4250002	264	0003237185	M4260205	198	0003301935	M4250052	168
90804153111	M4250002	264	0003237485	M4260201	197	0003302011	M4260032	180, 588, 607
90804153113	M4250006	264	0003237585	M4260201	197	0003302111	M4260124	189
377770825001	M4210379	638	0003237985	M4260201	197	0003302511	M4260126	189
897034285251	M4210379	638	0003238185	M4260211	199	0003302611	M4260126	189
0000551877	M4200203	559	0003250285	M4260222	203	0003302935	M4250052	168
0000584470	M4210492	539	0003250485	M4260375	202	0003303135	M4250060	169
0000720100	M4230034	559	0003250785	M4260222	203	0003303235	M4250002	164
0000755676	M4210503	542	0003250885	M4260222	203	0003303335	M4250024	166
0000758006	M4230036	560	0003250985	M4260375	202	0003304035	M4250168	175
0001143876	M4200198	557	0003262481	M4260214	199	0003304135	M4250052	168
0001146170	M4210078	525	0003262681	M4260198	196	0003305248	M4250000	164
0001152385	M4200200	558	0003262981	M4260214	199	0003305635	M4250167	174
0001158266	M4210472	534	0003263081	M4260198	196	0003305835	M4250002	164
00014604248	M4250054	169	0003263281	M4260198	196	0003306835	M4250028	166
00023162046	M4250009	579	0003264081	M4260179	194	0003306935	M4250120	173
0002680181	M4250009	165	0003264481	M4260202	197	0003307035	M4250119	172
0002684689	M4250007	165	0003264781	M4260202	197	0003307235	M4250024	166
0002684789	M4250008	165	0003265081	M4260215	199	0003307335	M4250002	164
0002684889	M4250009	165	0003265181	M4260216	199	0003307535	M4250025	166
0002685289	M4250009	165	0003300075	M4260083	183	0003307735	M4250168	175
0002685989	M4250048	168	0003300080	M4260098	185	0003307835	M4250052	168
0002686189	M4250008	165	0003300107	M4260057	181, 607	0003308135	M4250060	169
0002686289	M4250007	165	0003300135	M4250002	164	0003308535	M4250166	174
0003200011	M4260012	180, 607	0003300148	M4250006	164	0003308635	M4250028	166
0003200028	M4250288	203	0003300207	M4260016	180	0003308735	M4250166	174
0003200128	M4250288	203	0003300210	M4260089	184	0003308835	M4250028	166
0003200132	M4230024	128, 601	0003300235	M4250028	166	0003309335	M4250022	166
0003200232	M4230022	127, 601	0003300248	M4250002	164	0003309435	M4250024	166
0003200532	M4230024	128, 601	0003300250	M4260140	192	0003309535	M4250022	166
0003200632	M4230022	127, 601	0003300335	M4250166	174	0003309635	M4250024	166
0003200932	M4230022	127, 601	0003300407	M4260135	191	0003309735	M4250025	166
0003201032	M4230022	127, 601	0003300410	M4260137	191			

Оригиналь- ный номер*	Номер MARSHALL	Стр.	Оригиналь- ный номер*	Номер MARSHALL	Стр.	Оригиналь- ный номер*	Номер MARSHALL	Стр.
0003309835	M4250027	166	0003500905	M4260081	183	0004604305	M4210401	85
0003309935	M4250025	166	0003500906	M4260069	182, 607	0004604348	M4250167	174
0003310017	M4260127	190	0003501005	M4260080	182	0004604405	M4210400	85
0003320450	M4260140	192	0003501013	M4260099	185	0004604505	M4210428	92
0003330027	M4250183	177	0003501113	M4260074	182	0004604548	M4250118	172
0003330127	M4250184	177	0003501205	M4260137	191	0004604605	M4210432	93
0003330427	M4250185	177	0003501305	M4260082	183	0004604648	M4250123	173
0003330627	M4250186	177	0003501306	M4220059	160, 604	0004604848	M4250178	176
0003330827	M4250165	174	0003501405	M4260094	184	0004604905	M4210433	93
0003380250	M4240012	204, 608	0003501513	M4260029	180, 608	0004604948	M4250013	165
0003381545	M4250022	166	0003501705	M4260165	192	0004604948	M4250030	166
0003381610	M4250122	173	0003501805	M4260136	191	0004605048	M4200807	163
0003381810	M4250167	174	0003501905	M4260116	188	0004605248	M4250019	165
0003382410	M4250166	174	0003502205	M4260087	183	0004605405	M4210194	78
0003383110	M4250175	175	0003502305	M4260129	190	0004605505	M4210422	90
0003383410	M4250002	164	0003502505	M4260091	184	0004605648	M4250167	174
0003383429	M4250025	166	0003502605	M4260125	189	0004605748	M4250040	167
0003383529	M4250025	166	0003502705	M4260031	180	0004605848	M4250041	167
0003384923	M4250171	175	0003502805	M4260021	180	0004606048	M4250040	167
0003384929	M4250168	175	0003502905	M4260350	192	0004606148	M4250041	167
0003385029	M4250052	168	0003503105	M4260118	188	0004606305	M4210441	95
0003387310	M4250000	164	0003503405	M4260091	184	0004606548	M4250115	172
0003389815	M4210445	96	0003503605	M4260095	184	0004606605	M4210410	87
0003389915	M4210445	96	0003503705	M4260097	185	0004606748	M4250084	170
0003401170	M4250001	572	0003504005	M4260129	190	0004606848	M4250040	167
0003401206	M4250038	574	0003504505	M4260091	184	0004606948	M4250041	167
0003401207	M4250011	573	0003504605	M4260130	190	0004607048	M4250040	167
0003406169	M4250000	572	0003504705	M4260128	190	0004607148	M4250041	167
0003406212	M4250002	572	0003504805	M4260052	181	0004607205	M4210381	80
0003406213	M4250006	573	0003504905	M4260131	190	0004607248	M4250117	172
0003406218	M4250006	573	000360098524	M4220259	143	0004607348	M4250028	166
0003406236	M4250000	572	000390098524	M4220259	143	0004607548	M4250040	167
0003406242	M4250022	573	0004600148	M4250036	167	0004607748	M4250163	174
0003406251	M4250000	572	0004600348	M4250000	164	0004607848	M4250164	174
0003406252	M4250166	576	0004600648	M4250001	164	0004608105	M4210432	93
0003406253	M4250002	572	0004600705	M4210460	100	0004608348	M4250002	164
0003406254	M4250000	572	0004601005	M4210418	89	0004608448	M4250180	176
0003406260	M4250000	572	0004601105	M4210418	89	0004608505	M4210437	94
0003406261	M4250000	572	0004601248	M4250001	164	0004608548	M4250118	172
0003500105	M4260056	181	0004601748	M4250049	168	0004608648	M4250123	173
0003500113	M4260088	183	0004602148	M4250118	172	0004608748	M4250123	173
0003500205	M4260121	189	0004602648	M4250036	167	0004608948	M4250000	164
0003500213	M4260084	183	0004602748	M4250036	167	0004609048	M4250041	167
0003500305	M4260084	183	0004602848	M4250000	164	0004609305	M4210390	82
0003500405	M4260120	188	0004602948	M4250000	164	0004609505	M4210394	83
0003500413	M4260003	179	0004603448	M4250001	164	0004609905	M4210389	82
0003500505	M4260084	183	0004603548	M4250001	164	0004632229	M4250002	164
0003500506	M4260012	180	0004604005	M4210194	78	0004632329	M4250215	177
0003500613	M4260074	182	0004604105	M4210422	90	0004632429	M4250174	175
0003500706	M4220059	160, 604	0004604148	M4250118	172	0004632529	M4250174	175
0003500805	M4260123	189	0004604248	M4250123	173	0004632629	M4250215	177

\* Все указанные оригинальные номера приведены только для сравнения и подбора моделей MARSHALL

Оригиналь- ный номер*	Номер MARSHALL	Стр.	Оригиналь- ный номер*	Номер MARSHALL	Стр.	Оригиналь- ный номер*	Номер MARSHALL	Стр.
0004633129	M4250002	164	0013303235	M4250168	175	0014605148	M4250059	169
0004633229	M4250166	174	0013304835	M4250117	172	0014605448	M4250404	179
0004633429	M4250002	164	0013308835	M4250006	164	0014605448	M4250000	164
0004633529	M4250002	164	0013309935	M4250353	178	0014605648	M4250177	176
0004634629	M4250013	165	0013380315	M4200149	124	0014606105	M4210402	85
0005003046	M4200202	558	0014600005	M4200009	109	0014606705	M4210381	80
0005860132	M4260119	188	0014600248	M4250000	164	0014606905	M4210390	82
0005860135	M4260120	188	0014600305	M4210383	81	0014606948	M4250056	169, 606
0005860632	M4260092	184	0014600348	M4250001	164	0014607005	M4210396	84
0005860732	M4260139	191	0014600405	M4210383	81	0014607048	M4250235	178, 606
0005861035	M4260096	184	0014600505	M4210421	90	0014607105	M4210394	83
0005861135	M4260074	182	0014600548	M4250041	167	0014607248	M4250182	177
0005861235	M4260003	179	0014600605	M4210421	90	0014607248	M4250311	178
0005861433	M4260084	183	0014600648	M4250178	176	0014607305	M4210438	94
0005861533	M4260181	192	0014600705	M4210396	84	0014607405	M4210453	98
0005861833	M4260120	188	0014600748	M4250180	176	0014607448	M4250036	167
0005861933	M4260120	188	0014600805	M4210396	84	0014607505	M4210462	100
0009922039	M4240012	204	0014601105	M4210393	83	0014607548	M4250072	169, 605
0009964845	M4250235	178	0014601148	M4250040	167	0014607648	M4250040	167
0009965045	M4250043	167	0014601248	M4250000	164	0014607748	M4250000	164
0009965145	M4250044	167	0014601305	M4210392	83	0014607848	M4250001	164
0009965245	M4250172	175	0014601348	M4250041	167	0014607948	M4250041	167
0009965545	M4250043	167	0014601405	M4210392	83	0014608105	M4210403	86
0009965645	M4250044	167	0014601448	M4250001	164	0014608248	M4250050	168
0009966645	M4250047	168	0014601505	M4210438	94	0014608548	M4250054	169
0009966745	M4250046	168	0014601548	M4250179	176	0014608605	M4210404	86
0009966845	M4250042	167	0014601648	M4250179	176	0014608648	M4250059	169
0009967045	M4250042	167	0014601748	M4250040	167	0014608705	M4210404	86
0009967545	M4250043	167	0014602048	M4250164	174	0014608905	M4210407	87
0009969345	M4240014	163	0014602148	M4250163	174	0014608948	M4250054	169
0009969445	M4240015	163	0014602248	M4250000	164	0014609005	M4210406	86
00101020402	M4220392	650	0014602348	M4250001	164	0014609605	M4210405	86
00101020420	M4220394	651	0014602448	M4250040	167	0014609648	M4250040	167
00101020421	M4220393	650	0014602505	M4210431	93	0014609705	M4210399	85
0013200832	M4230024	128, 601	0014602548	M4250041	167	0014609805	M4210412	88
0013300035	M4250027	166	0014602705	M4210431	93	0014609848	M4250353	178
0013300135	M4250002	164	0014602905	M4210382	80	0014609905	M4210412	88
0013300235	M4250002	164	0014602948	M4250176	176	0014609948	M4250059	169
0013300335	M4250060	169	0014603005	M4210382	80	00201020401	M4220388	648
0013300435	M4250060	169	0014603048	M4210802	162	00201020402	M4220390	649
0013300735	M4250119	172	0014603448	M4250002	164	00201020415	M4220389	648
0013300835	M4250120	173	0014603848	M4250059	169	00201020416	M4220391	649
0013300935	M4250119	172	0014604148	M4250002	164	0023123161	M4210493	539
0013301035	M4250120	173	0014604205	M4210417	89	0023123220	M4260349	570
0013301235	M4250122	173	0014604448	M4250002	164	00231232269	M4210490	538
0013301435	M4250122	173	0014604648	M4250402	178	0023123237	M4220406	570
0013302135	M4250168	175	0014604748	M4250403	178	0023123238	M4260355	569
0013302235	M4250052	168	0014604848	M4250059	169	0023123247	M4210202	525
0013302635	M4250168	175	0014604905	M4210453	98	0023123253	M4220281	563
0013302735	M4250052	168	0014605048	M4250054	169	0023123262	M4210491	539
0013303135	M4250052	168	0014605105	M4210403	86	0023123264	M4230034	559



Оригиналь- ный номер*	Номер MARSHALL	Стр.	Оригиналь- ный номер*	Номер MARSHALL	Стр.	Оригиналь- ный номер*	Номер MARSHALL	Стр.
0023123268	M4210490	538	0024609705	M4210409	87	0273203	M4250064	452
0023123275	M4220299	566	003220223	M4230027	128	0274878	M4210558	432
0023300735	M4250405	179	003220423	M4230026	128	0275962	M4200016	440
0024600205	M4210461	100	003302635	M4250120	173	0288281	M4200020	441
0024600305	M4210461	100	003302735	M4250119	172	0295751	M4260171	333
0024600405	M4210393	83	003305035	M4250118	172	0311300	M4250006	449
0024600448	M4250041	167	0034601805	M4210714	102	0325614	M4250030	325
0024600505	M4210392	83	0034601905	M4210714	102	0371586	M4260266	462
0024600548	M4250054	169	0034603105	M4210393	83	0386930	M4250209	455
0024600605	M4210426	91	0034603205	M4210392	83	0389877	M4210265	295
0024600905	M4210462	100	0034603305	M4210438	94	041110000	M4220086	161, 420
0024600948	M4250013	165	0034604005	M4210384	81	0415400	M4210243	289
0024601005	M4210437	94	0034604105	M4210423	91	0445632	M4220404	310
0024601205	M4210402	85	0034604405	M4210415	89	0475460	M4200106	305
0024601305	M4210407	87	0034604605	M4210148	66	0478058	M4220319	316
0024601705	M4210415	89	0034604805	M4210024	59	04865483	M4220052	491
0024602405	M4210463	101	0034604905	M4210025	59	0525433	M4210553	431
0024602505	M4210464	101	0034605005	M4210387	82	0531757	M4260017	459
0024602605	M4210454	98	0034605705	M4210409	87	0589943	M4210564	434
0024603005	M4210463	101	0034605805	M4210714	102	0606922	M4250207	455
0024603105	M4210464	101	0034605905	M4210157	69	0606923	M4250208	455
0024603705	M4210454	98	004606005	M4210441	95	0607073	M4250205	454
0024604305	M4210024	59	004607105	M4210381	80	0607451	M4250022	450
0024604405	M4210024	59	004609205	M4210390	82	0607453	M4250022	450
0024604505	M4210387	82	004609805	M4210389	82	0607999	M4250002	449
0024604605	M4210387	82	004833827	M4250002	501	0608000	M4250036	451
0024604705	M4210025	59	0067303	M4250204	454	0608530	M4250166	453
0024604805	M4210025	59	0067354	M4260016	458	0609634	M4250205	454
0024604905	M4210391	83	0067389	M4250203	454	0609643	M4250205	454
0024605005	M4210391	83	0069867	M4250036	451	0655695	M4220294	445
0024605105	M4210384	81	0071990	M4210560	433	0655697	M4220294	445
0024605205	M4210384	81	0083380129	M4250027	166	0656084	M4250008	449
0024605305	M4210465	101	0087932	M4200236	440	0656085	M4250007	449
0024605405	M4210465	101	0094006	M4210561	433	0661406	M4220296	446
0024605905	M4210423	91	0094016	M4210680	440	0661407	M4220296	446
0024606005	M4210423	91	0094029	M4210555	431	0689747	M4260099	460
0024606105	M4210195	78	0094037	M4210559	432	0689748	M4260010	458
0024606205	M4210195	78	0094038	M4210553	431	0689749	M4260012	458
0024606405	M4210412	88	0094044	M4210558	432	0691703	M4260074	460
0024607505	M4210415	89	0098726	M4210554	431	0691704	M4260015	458
0024607605	M4210415	89	0098727	M4210570	435	0691709	M4260017	459
0024608305	M4210428	92	0098728	M4210556	432	0693778	M4260084	460
0024608605	M4210419	90	0099990	M4220295	445	0694298	M4250002	449
0024608705	M4210419	90	0110196	M4250024	450	0694360	M4250002	449
0024608805	M4220443	107	0117343	M4210555	431	696225	M4250001	449
0024608905	M4220443	107	0161376	M4250036	451	0696226	M4250205	454
0024609205	M4210430	92	0171215	M4210680	440	0696320	M4260002	458
0024609305	M4210430	92	0204749	M4260148	331	0696321	M4260142	461
0024609405	M4260366	109	0213604	M4260269	333	0698450	M4250000	449
0024609505	M4260366	109	0221206	M4240016	457	0698609	M4250002	449
0024609605	M4210409	87	0267743	M4220102	444	0698724	M4260147	461

\* Все указанные оригинальные номера приведены только для сравнения и подбора моделей MARSHALL

Оригинальный номер*	Номер MARSHALL	Стр.	Оригинальный номер*	Номер MARSHALL	Стр.	Оригинальный номер*	Номер MARSHALL	Стр.
070550504	M4260012	619	1080690	M4220041	376	112004440	M4210724	626
071990	M4210560	433	1080690	M4220066	377	112004510	M4210728	627
0754922	M4200018	441	1080786	M4210297	340	112004540	M4210675	626
07567284	M4250299	515, 711	1080787	M4210279	337	112004610	M4210731	628
077006700	M4250167	630	1080788	M4210278	336	112004710	M4210675	626
080155019	M4260302	620	1082104	M4220215	386	112004810	M4210673	626
080155020	M4260303	621	1083744	M4210318	337	112050360	M4210732	628
080155035	M4260305	621	1088985	M4210299	347	11205066	M4210732	628
080155037	M4260300	620	1088987	M4210328	350	112050660	M4210732	628
080155038	M4260301	620	1088988	M4210549	351	1131741	M4250108	401
080521	M4220014	447	10923548	M4240012	679	1131742	M4250014	401
080TR116	M4250268	693	1094334	M4210326	343	1131744	M4250029	401
080TR117	M4250269	693	1094466	M4220011	382	1134777	M4210538	362
082750900	M4220076	616	10QH242P1	M4250253	696	1134840	M4210534	350
082751024	M4250217	619	10QH243P2	M4250252	696	1134955	M4260166	413
0890991	M4210053	428	10QH248	M4250253	696	1135080	M4260168	413
0890992	M4210562	433	10QH248P2	M4250252	696	1135427	M4220343	394
093163617	M4260034	512	10QH248P4	M4250262	698	1135429	M4220368	392
094037	M4210559	432	10QH248P5	M4250309	699	1135630	M4210306	357
0948273051	M4210494	539	10QH248P6	M4250308	699	1136891	M4260263	413
098727	M4210570	435	10QH310P1	M4250262	698	1137230	M4250002	449
099990	M4220295	445	10QH311	M4250309	699	1141644	M4200202	558
101020430	M4250397	658	10QH311P1	M4250309	699	1142071	M4250340	457, 669
101020431	M4250396	657	10QH312	M4250308	699	1142173	M4250036	451
10220897	M4250063	675	10QH312P1	M4250308	699	1143319	M4210573	436
102295	M4250342	664	10QH39P1	M4250263	698	1143322	M4210043	426
102996	M4250343	663	1101201	M4250347	653	1143324	M4210046	426
1047145	M4250131	592, 710	1101202	M4250346	653	1143876	M4200198	557
1055194	M4250290	595, 711	11013547	M4260012	619	1144018	M4210572	435
10626896	M4220001	687	11015863	M4220076	616	1149907	M4250000	449
1069602	M4240000	398	11015964	M4260161	620	115003070	M4250167	630
1071169	M4210523	340	11015972	M4260059	619	115050360	M4210674	626
1071170	M4210314	342	1101843	M4220212	312	115050360	M4210732	628
1071170-3	M4210314	342	11019659	M4250000	616	1151394	M4260349	570
1071316	M4210319	342	11019669	M4250033	617	1151395	M4220406	570
1071344	M4210281	339	110197	M4250022	450	1151396	M4260355	569
1071674	M4220342	388	11019859	M4250235	618	1152322	M4250282	579
1075005	M4210004	345	11019986	M4250053	617	1152350	M4250000	449
1075006	M4210298	347	110362R91	M4250252	696	1152351	M4240012	461
1075153	M4210288	346	110362R92	M4250252	696	1152385	M4200200	558
1075179	M4260243	415	110363R91	M4250253	696	1152427	M4210558	432
1075180	M4260244	415	110363R92	M4250253	696	1156076	M4200199	558
1075255	M4260167	412	1104334	M4260010	329	1158266	M4210472	534
1075260	M4220435	392	1104335	M4260012	329	1161130	M4210616	547
1075663	M4210002	345	1104336	M4260142	331	1164667	M4210618	547
1075664	M4210285	346	1112023	M4210267	295	1164684	M4210694	548
1076639	M4220001	380, 687	1112506	M4220310	313	1164805	M4210708	548
1076890	M4260256	416	1112507	M4220311	314	1164813	M4210617	547
1077594	M4260250	414	1112511	M4210259	293	1190030	M4260144	408
1079256	M4260249	414	112003600	M4250329	630	1190131	M4250007	405
10805	M4200213	486	112003610	M4250330	630	1190132	M4250008	404

Оригиналь- ный номер*	Номер MARSHALL	Стр.	Оригиналь- ный номер*	Номер MARSHALL	Стр.	Оригиналь- ный номер*	Номер MARSHALL	Стр.
1190778	M4250166	399	1274352	M4210040	425	1324483	M4210245	290
1191900	M4210046	426	1274741	M4220297	446	1324857	M4250002	324
1193034	M4210043	426	1277567	M4210565	434	1324889	M4220320	316
1194390	M4200180	362	1277568	M4210563	433	1324890	M4220312	314
1194631	M4220046	385	12779	M4250079	509	1326775	M4220318	316
1194824	M4210311	359	1278679	M4250209	511	1326861	M4250205	454
1195491	M4210538	362	128065	M4260148	331	1326896	M4250002	449
1196631	M4230043	371	1283203	M4210032	423	13301835	M4250011	165
1197338	M4210290	358	1283211	M4210028	422	1330985	M4240014	457
1197339	M4210313	360	1283212	M4210031	423	1330986	M4240015	457
120110404	M4250215	618	1284860	M4220294	445	1331640080	M4250300	515, 711
120164610	M4250233	618	1286341	M4200017	440	1331641080	M4250301	515, 711
120325000	M4250000	616	1286342	M4200016	440	1331925	M4250002	449
120325101	M4250002	617	1286343	M4200018	441	1337366	M4250106	326
120325200	M4250001	617	128680	M4260272	334	1337367	M4250205	326
120325800	M4200052	613	1287409	M4210568	435	1337644	M4200020	441
120326200	M4250073	618	1291048	M4210036	424	1338714	M4250006	449
12051014	M4220085	689	1291060	M4210029	422	1338769	M4220201	311
1208073	M4260039	460	1291233	M4260267	462	1342026	M4250063	452
122162800	M4250235	618	1294251	M4220098	444	1343262	M4210247	290
12216380	M4250055	617	1295415	M4200182	443	1343264	M4210252	292
122353201	M4250001	617	1297572	M4200183	443	1343266	M4210249	291
122353202	M4250000	616	1299555	M4250215	456	1343278	M4210253	292
1228110	M4250205	454	12E0003578AA	M4250349	660	1343283	M4210250	291
1228114	M4250022	450	12E0003585AA	M4250348	653	1343287	M4210609	302
1228115	M4250001	449	12E0007034AB	M4250400	658	1344190	M4260328	333
1229944	M4250002	449	12E0007034AC	M4250350	654	1344684	M4250068	452
1243618	M4260038	460	12E0007036AA	M4240017	646	1346489	M4210567	434
1247956	M4210042	425	12E0307005AB	M4250351	654	1348269	M4210605	301
1247957	M4210031	423	1300284	M4210258	293	1348271	M4210266	295
1249088	M4250008	449	1300473080	M4250301	515, 711	1351205	M4210061	430
1249129	M4250007	449	1302368080	M4250300	515, 711	1351525	M4210062	430
1252283	M4260033	459	1304569	M4210244	290	1351714	M4210028	422
1252284	M4260035	459	1304571	M4210240	289	1351715	M4210031	423
12548107	M4250274	691	1305012	M4210245	290	1351716	M4210565	434
12548108	M4250275	691	1306331	M4210574	436	1351717	M4210563	433
12548110	M4250272	691	1306332	M4200184	443	1351718	M4210035	424
12548111	M4250273	691	1306333	M4210566	434	1351720	M4210567	434
1257890	M4250000	449	1306336	M4210575	436	1351722	M4210568	435
1257991	M4210035	424	1308643	M4210254	292	1351723	M4210040	425
1257992	M4210037	424	1310760	M4250062	451	1351730	M4210038	424
1257994	M4210568	435	1311048	M4210030	422	1351731	M4210033	423
1261101	M4220110	445	1311449	M4210062	430	1351732	M4210037	424
1269973	M4210040	425	1313744	M4250029	401	1351734	M4210029	422
1270853	M4200019	441	1315447	M4250006	449	1351735	M4210036	424
1270854	M4200020	441	1315530	M4210033	423	1351737	M4210030	422
1271124	M4260000	457	1315878	M4250065	452	1351738	M4210574	436
1271125	M4250053	451	1319838	M4250006	449	1351739	M4210575	436
1271126	M4250234	456	1320855	M4250063	452	1351740	M4200184	443
127241R91	M4250254	692	1321170	M4200181	443	1351741	M4210566	434
127242R91	M4250255	692	1321936	M4260034	459	1351742	M4210062	430

\* Все указанные оригинальные номера приведены только для сравнения и подбора моделей MARSHALL

Оригинальный номер*	Номер MARSHALL	Стр.	Оригинальный номер*	Номер MARSHALL	Стр.	Оригинальный номер*	Номер MARSHALL	Стр.
1351743	M4200181	443	1384025	M4210000	287	1395999	M4210577	437
1351745	M4210038	424	1384027	M4210011	287	1396000	M4210050	427
1353391	M4200019	441	1384897	M4250008	327	1397866	M4200005	304
1353395	M4210061	430	1384898	M4250007	327	1398368	M4260014	458
1353396	M4200018	441	1385251	M4200000	304	1399019	M4220316	315
1353445	M4220322	317	1385487	M4210566	434	1399020	M4220208	311
1356055	M4210000	287	1385488	M4210038	424	1399180	M4220201	311
1357673	M4250216	326	1385490	M4210037	424	1399182	M4220317	316
1357674	M4250010	325	1385492	M4210031	423	1399724	M4250064	452
1357764	M4260319	461	1385493	M4210035	424	1399725	M4250213	456
1358792	M4250001	324	1385494	M4200181	443	1399757	M4210604	300
1358793	M4250000	324	1385495	M4210563	433	1399758	M4210272	296
1361155	M4200183	443	1385496	M4210565	434	13C0005017BA	M4250156	652
1361157	M4200182	443	1385497	M4210028	422	13C0005018BA	M4250157	652
1361413	M4200002	304	1385498	M4210030	422	13C0007004AC	M4210744	641
1361618	M4250152	453	1385499	M4210029	422	13C2507004AC	M4210745	642
1361649	M4220102	444	1385500	M4210036	424	13E0007004AB	M4210743	641
1361650	M4220102	444	1385502	M4200184	443	13QC3273P18	M4250281	701
1361651	M4220014	447	1385505	M4210040	425	14013769	M4250000	616
1361652	M4220015	447	1385506	M4210033	423	1401932	M4210051	428
1362710	M4260271	334	1385509	M4210568	435	1401937	M4210034	423
1363858	M4210045	426	1385511	M4210062	430	1401942	M4250067	452
1363964	M4200187	306	1385513	M4210567	434	1401944	M4250210	455
1363984	M4200187	306	1385515	M4210574	436	140362	M4250007	449
1365406	M4240012	334	1385516	M4210575	436	140363	M4250008	449
1367281	M4220313	315	1385763	M4210603	300	1403899	M4250211	455
1367282	M4220314	315	1385764	M4210269	296	1405309	M4210052	428
1367628	M4210809	303	1385765	M4210270	296	1405363	M4210049	427
1368270	M4220014	447	1385766	M4210271	296	1405499	M4210578	437
1368681	M4260148	331	1386558	M4220327	319	1405655	M4210039	425
1368682	M4260065	330	1386559	M4220316	315	1406025	M4210039	425
1369411	M4200000	304	1386618	M4210268	296	1406038	M4210058	429
1369917	M4210246	290	1386620	M4210612	302	1406220	M4210582	438
1369919	M4210244	290	1386753	M4260006	329	1406600	M4210557	432
1372786	M4260150	332	1388436	M4220315	315	1407144	M4210039	425
1373137	M4250024	450	1388958	M4200186	306	1407393	M4210059	430
1373878	M4210588	439	1389190	M4250058	451	1407394	M4250206	454
1373879	M4210584	438	1390932	M4220014	447	1407470	M4210579	437
1375228	M4250013	325	1392962	M4230052	444	1407688	M4210581	438
1376728	M4260037	460	1393298	M4220212	312	1407774	M4210580	437
1376729	M4260036	459	1393383	M4210599	299	1408040	M4200185	444
1376730	M4260018	459	1394443	M4250235	327	1408245	M4210581	438
1378435	M4200005	304	1394444	M4250056	325	1409918	M4200000	304
1379071	M4210000	287	1394446	M4250034	325	140TR112	M4250271	694
1379072	M4210011	287	1394447	M4250219	327	140TR112	M4250270	694
1379090	M4220330	319	1394801	M4240012	461	1411403	M4200186	306
1379192	M4240012	334	1394884	M4210236	288	1413978	M4210608	301
1379423	M4220212	312	1395614	M4200002	304	1413980	M4210609	302
1380141	M4240001	448	1395993	M4210048	427	1413981	M4210598	299
1380417	M4210057	429	1395994	M4210041	425	1420698	M4220330	319
1380745	M4240002	448	1395995	M4210056	429	1421981	M4210602	300

Оригиналь- ный номер*	Номер MARSHALL	Стр.	Оригиналь- ный номер*	Номер MARSHALL	Стр.	Оригиналь- ный номер*	Номер MARSHALL	Стр.
1423007	M4210606	301	1485753	M4220323	318	1527234	M4250107	405
1426101	M4210576	436	1485758	M4220094	310	1527453	M4250009	405
1426375	M4210586	439	1485759	M4220324	318	1527989	M4200188	306
1426493	M4240012	334	1485760	M4220108	311	1533026	M4210595	298
1427693	M4210585	439	1486756	M4220325	318	1534756	M4250057	326
1427697	M4210583	438	1486757	M4220094	310	15619286	M4250274	691
1428193	M4200105	305	1486758	M4220095	310	1570910	M4230085	417
1428347	M4220201	311	1488890	M4250057	326	1571862	M4200179	354
1428349	M4220318	316	1491273	M4210608	301	1573572	M4220344	386
1431469	M4220307	312	1491611	M4210598	299	1573572	M4220426	386
1431470	M4220331	320	1491612	M4210609	302	1575339	M4260245	416
1431471	M4220308	312	1494296	M4220326	318	1575690	M4210326	343
1431472	M4220332	320	1497223	M4210596	299	1576092	M4210275	336
1431473	M4220319	316	1498131	M4260007	329	1576093	M4210276	336
1431474	M4220320	316	1498132	M4260068	330	1576952	M4220041	376
1431475	M4220309	313	1499474	M4220103	310	1576952	M4220066	377
1431710	M4220321	317	1499475	M4220328	319	1576953	M4220045	379
1432723	M4210264	295	1499476	M4220315	315	1577080	M4210283	354
1433448	M4210569	435	1499477	M4220208	311	1581126	M4210535	354
1433449	M4210571	435	1499478	M4220108	311	1581527	M4220344	386
1433532	M4200106	305	1499479	M4220329	319	1581527	M4220426	386
1433533	M4200190	307	1500572	M4220327	319	1581543	M4260237	416
1435756	M4250057	326	1500573	M4220328	319	1584620	M4210283	354
1435944	M4260069	331	1500576	M4220316	315	1588017	M4210283	354
1437925	M4260357	324	1501030	M4200000	304	1588018	M4210530	355
1438475	M4220203	311	1505758	M4250004	400	1588262	M4210535	354
1440028	M4220068	309	1505759	M4250003	400	1588263	M4210273	354
1444472	M4260330	332	1505857	M4210283	354	1589807	M4260258	417
1445656	M4260165	461	1506924	M4230056	308	1589807S	M4230087	412
1445864	M4240016	457	1506925	M4230057	308	1589817	M4220345	387
1445874	M4250214	456	1507260	M4210594	298	1590068	M4220044	377
1448062	M4210045	426	1507822	M4250004	400	1591689	M4260167	412
1448064	M4210588	439	1507823	M4250003	400	1592939	M4210315	343
1448065	M4210584	438	1507826	M4250021	401	1592940	M4210277	339
1450062C91	M4250257	695	1509222	M4220041	376	1598588	M4260025	406
1450364	M4210593	298	1509222	M4220066	377	1599175	M4200112	364
1451118	M4210055	429	150986	M4260081	588	1602820	M4210045	426
1451119	M4210060	430	1511600	M4210601	300	1602821	M4210044	426
1451120	M4210569	435	1515981	M4260001	328	1603418	M4250062	451
1451121	M4210571	435	1516329	M4200002	304	1603419	M4250202	454
1451122	M4210047	427	1516496	M4260329	333	1603788	M4250071	453
1451123	M4210063	431	1517403	M4260011	329	1603789	M4250000	449
1451124	M4210585	439	1517439	M4250024	398	1603883	M4250212	455
1451125	M4210583	438	1517440	M4250022	399	1604105	M4250071	453
1451126	M4210586	439	1517444	M4250022	399	1604247	M4250069	453
1451129	M4210057	429	1517448	M4250028	399	1604248	M4250070	453
1455327	M4230007	307	1517449	M4250166	399	1605035	M4220215	386
1464611	M4220322	317	1517577	M4250002	400	1605047	M4260236	413
1477867	M4260270	333	15175771	M4250002	400	1606200	M4220041	376
1479120	M4210331	297	1518142	M4250166	399	1606200	M4220066	377
1479122	M4210261	294	1524382	M4200207	368	1606276	M4200179	354

\* Все указанные оригинальные номера приведены только для сравнения и подбора моделей MARSHALL

Оригинальный номер*	Номер MARSHALL	Стр.	Оригинальный номер*	Номер MARSHALL	Стр.	Оригинальный номер*	Номер MARSHALL	Стр.
1606277	M4210273	354	1620438	M4220294	445	1668407C91	M4250260	697
1606278	M4210535	354	1620439	M4220296	446	1668408C91	M4250261	697
1606283	M4210275	336	1620497	M4220348	389	1668410C91	M4250271	694
1606284	M4210276	336	1620750	M4260260	413	1668410C91	M4250270	694
1606320F000	M4230069	586	1621419	M4220347	387	1668638	M4250107	405
1606551	M4220346	387	1622238	M4250233	456	1672152	M4250009	405
1606552	M4220013	378	1624093	M4250199	404	1676776	M4260320	461
1606826	M4210537	355	1624486	M4260246	417	1681456C91	M4250261	697
1606980	M4250013	403	1624605	M4260242	413	1681457C91	M4250260	697
1607079	M4220344	386	1624611	M4260241	415	1685552	M4250057	451
1607079	M4220426	386	1626492	M4210535	354	1689604	M4250031	450
1607483	M4250199	404	1626493	M4210273	354	1689605	M4250033	450, 617
1608151	M4220347	387	1626494	M4200111	364	1695585	M4250021	401
1608953	M4210279	337	1626670	M4210303	341	1695690	M4250002	400
1608954	M4210278	336	1626671	M4200112	364	1695776	M4250021	401
1609768	M4260257	416	1626672	M4210311	359	1696684	M4250008	404
1610074	M4210323	337	1626749	M4210309	337	1696685	M4250007	405
1610338	M4210274	336	1626750	M4210323	337	1696900	M4250108	401
1610420000	M4220096	681	1626751	M4210274	336	1696901	M4250014	401
16104201	M4220096	681	1626896	M4220001	380	1696919	M4250025	399
1611088	M4250001	449	1626958	M4220089	390	1696920	M4250027	399
1612254	M4200110	365	1628107	M4260027	407	1697246	M4250109	402
1612780	M4210548	344	1628207	M4200238	367	1697297	M4250002	400
1612858	M4210544	344	1628318	M4260255	416	1698047	M4250109	402
1613053000	M4220092	681	1628449	M4260248	417	1698190	M4250024	398
1613054000	M4220099	681	1628635	M4210284	345	1698191	M4250022	399
1613351	M4200112	364	1628636	M4210287	346	1698532	M4250003	400
1613562	M4210309	337	1628637	M4200109	365	1698533	M4250004	400
1614998000	M4220100	681	1629072	M4220435	392	1698557	M4250021	401
1614998000	M4220101	681	1629169	M4260259	416	1698558	M4250029	401
1614998001	M4220104	681	1629397	M4210282	345	1698840	M4250029	401
1615001000	M4220077	687	1629668	M4230000	372	1698846	M4250003	400
1615001001	M4220078	687	1629734	M4220001	380, 687	1698847	M4250004	400
1615002000	M4220105	682	1638504	M4240003	448	1699400	M4250108	401
1615002001	M4220106	682	1649637C91	M4250258	693	1699401	M4250014	401
1615003000	M4220079	688	1649638C91	M4250259	693	16F0007006AB	M4210746	642
1615003001	M4220080	688	1654912C91	M4250309	699	16H0007004AB	M4200217	643
1615069000	M4220083	688	1656428	M4220102	444	16H0007006AA	M4250000	652
1615069001	M4220084	688	1658595	M4250289	595, 711	16H0007014AA	M4250352	654
1616749000	M4220119	682	1658946C91	M4250266	693	16H0007016AA	M4250354	654
1616749001	M4220379	686	1658947C91	M4250267	693	1700000	M4200021	441
1616749002	M4220378	686	1660272C91	M4250257	695	1700001	M4200022	442
1617096	M4220014	447	1660272C92	M4250257	695	1700912	M4210039	425
1617265000	M4220081	688	1660273C91	M4250257	695	1700913	M4210557	432
1617265001	M4220082	688	1660273C91	M4250256	695	1700914	M4210058	429
1617266000	M4220116	682	1660273C92	M4250256	695	1700915	M4210582	438
1617266001	M4220117	682	1663962	M4210065	590	1703472	M4250070	453
1618048	M4250000	449	1667939	M4240000	398	1703473	M4250069	453
1618792000	M4220378	686	1668179	M4250198	405	1722582	M4220068	309
1620436	M4220015	447	1668224C91	M4250268	693	1722746	M4220103	310
1620437	M4220067	448	1668225C91	M4250269	693	1722747	M4220328	319

Оригинальный номер*	Номер MARSHALL	Стр.	Оригинальный номер*	Номер MARSHALL	Стр.	Оригинальный номер*	Номер MARSHALL	Стр.
1722748	M4220315	315	1770732	M4220332	320	17QF473M2	M4220158	684
1722749	M4220208	311	1770734	M4260357	324	17QF473M4	M4220160	685
1722750	M4220108	311	1782019	M4220333	320	17QF473M4	M4220152	683
1722751	M4220329	319	1782023	M4220334	320	1801332	M4230052	444
1722753	M4260024	330	1783020	M4260153	332	1817808	M4220014	447
1723865	M4200000	304	1788520	M4210599	299	1847311	M4210000	287
1723895	M4200000	304	1788522	M4210268	296	1847312	M4210011	287
1723896	M4200188	306	1789082	M4230007	307	185771	M4210826	667
1723897	M4250085	326	1792311180	M4260295	610	185772	M4210825	667
1732635	M4210252	292	179231118001	M4260295	610	1863130	M4220203	311
1732887	M4260267	462	1792331150	M4260289	609	186781	M4220456	668
1732972	M4200023	442	179233115004	M4260289	609	186782	M4220109	668
1732973	M4210587	439	1793875	M4220014	447	1869413	M4210600	300
1732980	M4200024	442	1793876	M4220015	447	1895854	M4200105	305
1734019	M4200002	304	1793877	M4220067	448	1895856	M4210595	298
1734020	M4200005	304	1796515	M4250126	592, 709	1895857	M4210331	297
1734021	M4200186	306	1796516	M4250127	592, 709	1895858	M4210261	294
1737683	M4200000	304	1796671	M4220214	312	1895859	M4210264	295
1737684	M4200188	306	1798776	M4260331	334	1895860	M4210593	298
1738376	M4240012	334	17QF250P7	M4220153	683	1895861	M4200190	307
1738379	M4250010	325	17QF251P11	M4220166	685	1895862	M4200106	305
1738380	M4250001	324	17QF251P31	M4220151	683	1897333	M4200002	304
1738381	M4250000	324	17QF352M2	M4220152	683	1897334	M4200186	306
1751418	M4230007	307	17QF352M3	M4220153	683	1897335	M4200000	304
1755490	M4200105	305	17QF358	M4220157	684	1897336	M4200188	306
1755494	M4210595	298	17QF359	M4220157	684	1897337	M4240012	334
1755496	M4210331	297	17QF418	M4220154	684	1897665	M4210596	299
1755498	M4210261	294	17QF423	M4220154	684	1897667	M4210594	298
1755500	M4210264	295	17QF423A	M4220154	684	1897669	M4210589	297
1755502	M4210593	298	17QF423P1	M4220154	684	1897671	M4210591	297
1755504	M4200190	307	17QF423P2	M4220148	683	1897673	M4210592	298
1755506	M4200106	305	17QF423P3	M4220149	683	18QK214	M4250281	701
1755507	M4210597	299	17QF423P5	M4220150	683	1902996	M4250069	453
1759690	M4210249	291	17QF442P203	M4220155	684	1902997	M4250070	453
1759691	M4210250	291	17QF442P245	M4220164	685	1903652	M4250023	502, 704
1759692	M4210601	300	17QF443P205	M4220156	684	1912757	M4210000	287
1765375	M4210603	300	17QF460P200	M4220157	684	1912758	M4210011	287
1765376	M4210269	296	17QF460P208	M4220153	683	1912759	M4250013	325
1765377	M4210270	296	17QF460P210	M4220158	684	1914426	M4250001	324
1765378	M4210271	296	17QF460P220	M4220159	684	1914427	M4250000	324
1765379	M4210604	300	17QF460P243	M4220160	685	1928859	M4230007	307
1765380	M4210272	296	17QF460P243	M4220152	683	1938387	M4210236	288
1765382	M4210602	300	17QF460P245	M4220161	685	1942075	M4220212	312
1765384	M4210606	301	17QF460P260	M4220162	685	1942147	M4220322	317
1766014	M4230018	307	17QF463P183	M4220163	685	1953245	M4260099	331
1766015	M4230017	307	17QF463P203	M4220155	684	1953248	M4260012	329
1767328	M4250000	324	17QF463P245	M4220164	685	1953249	M4260152	332
1768898	M4210000	287	17QF464P180	M4220166	685	1954778	M4250328	630
1769597	M4210011	287	17QF464P203	M4220155	684	1958009	M4260151	332
1770730	M4220330	319	17QF464P255	M4220151	683	1RY339P2	M4220148	683
1770731	M4220331	320	17QF473M	M4220157	684	1RY351P11	M4220166	685

\* Все указанные оригинальные номера приведены только для сравнения и подбора моделей MARSHALL

Оригиналь- ный номер*	Номер MARSHALL	Стр.	Оригиналь- ный номер*	Номер MARSHALL	Стр.	Оригиналь- ный номер*	Номер MARSHALL	Стр.
1RY48P23	M4220166	685	20393097	M4200110	365	20507262	M4220000	380, 687
2000E3289	M4250248	594	20393186	M4210003	346	20509018	M4220093	388
2000E3290	M4250249	594	20393187	M4210317	348	20509018	M4210794	388
200297081	M4220458	687	20399543	M4250201	367	20509568	M4220351	391, 686
2007278	M4210252	292	20400900	M4210314	342	20510773	M4220352	395
2007728	M4250278	692	20400907	M4200113	364	20513947	M4210550	351
2007731	M4250277	692	20400909	M4210280	339	20513949	M4210533	351
201010309	M4200244	645	20400942	M4210302	341	20513951	M4210308	352
201020421	M4200243	644	20400944	M4210281	339	20513953	M4210296	353
2028998	M4200005	304	2040254	M4200002	304	20517494	M4220093	388
20303061	M4210288	346	20410053	M4220357	390	20533294	M4260247	417
20312648	M4200274	667	20410530	M4220093	388	20539986	M4240011	375
20312649	M4200248	667	20410530	M4210794	388	20539988	M4230008	374
20361568	M4200173	365	20428165	M4260251	415	20541949	M4230084	371
20367004	M4220000	380, 687	20428166	M4260252	415	20547286	M4260001	407
20367555	M4210327	349	20428167	M4260253	415	20554908	M4260167	412
2037140	M4250278	692	20428433	M4210549	351	20556488	M4220049	384
2037142	M4250277	692	20442109	M4210550	351	20556490	M4220012	382
20374444	M4210794	388	20442111	M4210533	351	20556491	M4220043	383
20374444	M4220093	388	20442113	M4210308	352	20556492	M4220042	383
20374698	M4250112	403	20442115	M4210296	353	20556493	M4220047	384
20374831	M4210527	349	20442252	M4260262	418	20556588	M4220048	378
20375555	M4210003	346	20443044	M4220306	389	20556608	M4220003	381
20375787	M4210529	349	20443046	M4220349	391, 686	20581086	M4200006	367
20376370	M4210796	356	20443059	M4240011	375	20581089	M4250018	401
20376808	M4210524	340	20443061	M4230005	373	20581632	M4210329	351
20382314	M4220011	382	20443061N	M4230064	374	20581633	M4210803	352
20383080	M4200240	368	20443062	M4230001	374	20582399	M4200104	367
20383081	M4210805	350	20443062N	M4230082	374	20584291	M4210330	352
20386336	M4210551	344	20443063	M4230008	374	20589061	M4260362	381
20386337	M4210796	356	20443063N	M4210798	374	20702095	M4260023	407
20390745	M4210321	348	20443065	M4230005	373	20702096	M4260146	407
20390746	M4210552	350	20443066	M4230001	374	20703338	M4220003	381
20392649	M4220001	380, 687	20443067	M4230008	374	20709844	M4210479	355
20392778	M4200174	366	20448089	M4220408	391, 686	20710008	M4250017	401
20393057	M4230083	353	20453063	M4210531	352	20713858	M4200226	370
20393059	M4210312	348	20453064	M4210330	352	20713859	M4200205	370
20393061	M4210288	346	20453123	M4220350	390	20713860	M4200224	370
20393063	M4210285	346	20466804	M4260254	417	20727840	M4210332	353
20393065	M4210325	349	20477803	M4230050	373	20727843	M4210477	353
20393067	M4210320	348	20477805	M4230000	372	20727850	M4210768	363
20393069	M4210002	345	20477807	M4230020	373	20732568	M4200225	370
20393071	M4210304	347	20481887	M4230095	371	20739082	M4210528	360
20393073	M4210307	347	20486749	M4220304	391	20739867	M4250306	418
20393075	M4210282	345	20490120	M4210316	360	20740700	M4260145	409
20393077	M4210549	351	20490123	M4210292	359	20741695	M4220000	380, 687
20393079	M4210284	345	20491771	M4220003	381	20741703	M4220000	380, 687
20393083	M4210299	347	20497798	M4210295	359	20741710	M4260026	411
20393089	M4210533	351	20497799	M4200114	368	20742117	M4200207	368
20393091	M4210308	352	20497800	M4210293	359	20742127	M4250000	400
20393093	M4210296	353	20502944	M4220011	382	20742129	M4250001	400



Оригиналь- ный номер*	Номер MARSHALL	Стр.	Оригиналь- ный номер*	Номер MARSHALL	Стр.	Оригиналь- ный номер*	Номер MARSHALL	Стр.
20745042	M4250001	400	21106930	M4210003	346	21560957	M4210233	355
20745043	M4250000	400	21106933	M4210529	349	21560960	M4200222	370
20745923	M4210292	359	21106936	M4210321	348	21560963	M4200178	358, 524
20745924	M4210316	360	21106952	M4210317	348	21560965	M4200163	370
20747252	M4220353	397	21106968	M4210552	350	21560968	M4200164	368
20753761	M4260145	409	21119064	M4250387	375	218081200	M4250051	420
20761145	M4210505	542	21119067	M4230067	375	218081300	M4250049	420
20762454	M4220354	397	21176251	M4230078	374	220TR115	M4250262	698
20762545	M4220354	397	21178062	M4260254	417	220TR116	M4250263	698
20777411	M4210540	358	21185566	M4220353	397	223712	M4250152	453
20800194	M4230063	375	21185655	M4220353	397	225048	M4200274	667
20816718	M4220354	397	21196270	M4260352	410	225049	M4200248	667
20816951	M4220353	397	21196275	M4260353	410	226127	M4260042	670
20816966	M4220360	395	21248088	M4230001	374	22833	M4250153	510
20816978	M4220355	396	21252480	M4210527	349	228483	M4260327	333
20816995	M4220356	397	21252481	M4200240	368	229872	M4250057	669
20818840	M4210781	356	21260274	M4200012	365	23123216	M4210667	548
20818854	M4210522	343	21260275	M4200118	366	23123224	M4200092	551
20821150	M4250001	400	21260283	M4210805	350	23123230	M4200092	551
20821160	M4250000	400	21260286	M4200110	365	23123237	M4220406	570
20829503	M4220001	571	21260296	M4200174	366	23123238	M4260355	569
20830369	M4200077	364	21263821	M4250200	403	23162046	M4250101	575
20837990	M4220359	396	21263974	M4250039	402	233046	M4220109	668
20840815	M4260013	407	21264203	M4240012	418	233047	M4220456	668
20840815	M4230092	409	21286847	M4240013	376	2330713	M4250254	692
20840820	M4260008	411	21287061	M4250387	375	23862	M4200215	487
20840820	M4230090	412	21287062	M4230067	375	238990224001	M4250158	638
20847191	M4210510	543	21287063	M4230078	374	238990225001	M4250337	639
20850454	M4250389	375	21295227	M4220065	381	239310	M4260012	669
20862494	M4250000	400	21295230	M4230092	409	243664	M4250035	327
20894438	M4250019	402	21299034	M4250201	367	24425411	M4230045	371
20894440	M4240012	418	21308022	M4210292	359	24425654	M4210550	351
20912523	M4220352	395	21308024	M4210316	360	24425658	M4210533	351
20912536	M4260351	410	21395854	M4220434	412	24425660	M4210308	352
20912602	M4220352	395	21412073	M4230066	375	24425662	M4210296	353
20937674	M4250057	403	21426652	M4200176	369	24426042	M4220359	396
20937675	M4240012	418	21444881	M4210539	362	24426044	M4220360	395
20950080	M4220434	412	21446333	M4230002	372	24426045	M4220355	396
20959115	M4200237	418	21461309	M4220358	396	24426046	M4220361	396
20976031	M4220413	376	21477187	M4220355	396	24426047	M4220356	397
20994418	M4230005	373	21477917	M4230066	375	24426048	M4220064	385
20994418N	M4230064	374	21492537	M4220413	376	24426061	M4260145	409
20994419	M4230001	374	21513940	M4220413	376	2444866	M4210378	482
20994419N	M4230082	374	21525264	M4200176	369	24475440	M4250233	270
20994420	M4230008	374	21560825	M4210234	363	2454629	M4210375	481
20994420N	M4210798	374	21560838	M4210759	363	2460515	M4250077	505
20994563	M4250306	418	21560865	M4210332	353	2463582	M4250151	507
21051046	M4220091	389	21560882	M4210477	353	2475843	M4200130	486
21051052	M4220090	389	21560884	M4210540	358	2478910	M4200029	484
21072242	M4220356	397	21560892	M4210768	363	248953	M4260065	330
21106157	M4220357	390	21560945	M4210510	363	25000	M4200214	486

\* Все указанные оригинальные номера приведены только для сравнения и подбора моделей MARSHALL

Оригинальный номер*	Номер MARSHALL	Стр.	Оригинальный номер*	Номер MARSHALL	Стр.	Оригинальный номер*	Номер MARSHALL	Стр.
25100535	M4220162	685	2766004	M4250328	630	3004600505	M4210006	57
251407187	M4250297	709	278663	M4210239	288	3004600605	M4210007	57
251407187B	M4250297	709	278664	M4210239	288	3004600705	M4210007	57
25153567	M4220166	685	278665	M4210237	288	3013260081	M4260174	193
25160893	M4220163	685	278666	M4210237	288	3013301011	M4220453	149
25164947	M4220161	685	27H4527OTS	M4250363	655	3013947	M4200117	369
25170832	M4220158	684	27H4528OTS	M4250362	655	3014600005	M4210008	58
25170833	M4220160	685	2801801	M4210732	628	3014600105	M4210008	58
25174706	M4220159	684	281007	M4260264	462	3014600505	M4210006	57
25352	M4200213	486	2827601	M4250167	630	301639	M4200005	304
25370844	M4200163	370, 557	2827701	M4250073	630	3023300035	M4250006	164
25370845	M4200164	368, 557	283783	M4250001	324	3023300135	M4250006	164
25372885	M4210233	355, 533	283784	M4250000	324	3023300235	M4250006	164
25379255	M4210234	533	291395	M4210238	288	3023300335	M4250006	164
25379258	M4210759	518	291396	M4210238	288	3023300903	M4200153	125
25379288	M4210768	519	291398	M4210242	289	3023301303	M4200153	125
25379292	M4210332	533	295751	M4260171	333	3023301503	M4200153	125
25379293	M4210477	535	2966252	M4250000	501	3023301703	M4200153	125
263498C91	M4250254	692	2966321	M4250022	502	3024600505	M4210183	75
263499C91	M4250255	692	2966635	M4250022	502	3024600605	M4210183	75
264072	M4250001	669	2966688	M4250002	501	3024601405	M4210386	81
264074	M4250000	669	2968454	M4260015	511	3024601605	M4210193	78
27025321	M4250279	700	2969507	M4250024	502	3024601805	M4210193	78
27092962	M4250264	699	2969808	M4250000	501	3024602005	M4210386	81
27092963	M4250265	699	2980129	M4250006	501	3024602405	M4210193	78
271187	M4260010	408	2980323	M4250002	501	3024603505	M4210136	63
271188	M4260015	411	2980875	M4250036	504	3024603605	M4210136	63
273373	M4260017	406	2980884	M4260000	511	3024603705	M4210193	78
273374	M4260066	411	2981461	M4250155	507	3024603805	M4210193	78
273375	M4260020	408	2984061	M4250001	501	3024603905	M4210183	75
273612	M4260023	407	2984511	M4250006	501	3024604005	M4210183	75
273621	M4260065	330	298498	M4260268	462	3028447	M4260239	414
273706	M4260004	411	2992593	M4240009	501, 704	3028448	M4260238	414
2737601	M4210730	628	2E0407473E	M4260218	708	3028449	M4260234	414
2737701	M4210675	626	2RP415712	M4250251	587	3039647	M4210305	357
2738401	M4210724	626	2RP711551	M4250009	587, 591	3039859	M4220362	393
2738501	M4210728	627	2RR512391AA	M4260012	588	305319	M4250008	327
274019	M4260017	406	2RR512391AA	M4260081	588	305320	M4250007	327
274056	M4260142	406	2RR512391B	M4220381	586	3054600305	M4210007	57
274068	M4260074	406	2RR512398	M4260081	588	3054600605	M4210158	69
274069	M4260067	411	2RR512398A	M4260012	588	306981	M4210241	289
274070	M4260035	406	2T0422803	M4210719	585	3073300111	M4220226	135
2740701	M4210673	626	2T0511441A	M4220381	586	307443	M4250381	334
2741001	M4210675	626	2T0511441A	M4260032	588	3074600005	M4210168	71
2741101	M4210729	628	2T0511441A	M4260012	588	3074600205	M4210200	79
2742001	M4210724	626	2U0422803	M4210719	585	3074600405	M4210173	73
2742201	M4210726	627	2Z0422803	M4210720	585	3074600505	M4210168	71
275988	M4260022	409	300308	M4210246	290	3074600605	M4210200	79
276191	M4260009	412	3004600205	M4210008	58	3082389	M4250279	700
276192	M4260053	408	3004600305	M4210008	58	3083307235	M4250118	172
2766003	M4250328	630	3004600405	M4210006	57	3090015	M4260047	408

Оригиналь- ный номер*	Номер MARSHALL	Стр.	Оригиналь- ный номер*	Номер MARSHALL	Стр.	Оригиналь- ный номер*	Номер MARSHALL	Стр.
3090291	M4250234	404	3103300035	M4250099	171	3164600905	M4210128	61
3090452	M4260143	407	3103300135	M4250100	172	3172829	M4220004	379, 687
3090712	M4260028	410	3103300235	M4250098	171	3173289	M4220049	384
3090727	M4250003	400	3103300335	M4250173	175	3173290	M4220048	378
3090728	M4250004	400	3103300435	M4250118	172	3173291	M4220012	382
3091598	M4260015	411	3103300635	M4250167	174	3173292	M4220043	383
3092189	M4250111	402	3103300835	M4250118	172	3173293	M4220042	383
3092452	M4260143	407	3103301035	M4250167	174	3173297	M4220047	384
3092471	M4250004	400	3103301235	M4250167	174	3173331164	M4260176	193
3092472	M4250003	400	3103301335	M4250118	172	3173331164S	M4260175	193
3092548	M4240012	418	3103301635	M4250100	172	3173500606	M4220223	134
3092795	M4250029	401	3103301735	M4250099	171	3173500606	M4220450	149
3093200073	M4260212	199	3103301835	M4250098	171	3173500706	M4220261	144
3093200177	M4260324	202	3103301935	M4250173	175	3173613	M4230006	373
3093200277	M4260325	202	3103302035	M4250099	171	3173615	M4230051	373
3093301203	M4200057	112	3103302135	M4250100	172	3173759	M4260167	412
3093301303	M4200057	112	3103302235	M4250098	171	3173914	M4230004	373
3093301403	M4200057	112	3103302335	M4250173	175	3177938	M4200177	369
3093301603	M4200057	112	3103302435	M4250099	171	3183200073	M4260213	199
3093301703	M4200057	112	3103302535	M4250100	172	3187322	M4220372	686
3093301803	M4200057	112	3103302635	M4250098	171	319359	M4200107	305
3093301903	M4200057	112	3103302735	M4250173	175	3193895	M4220064	385
3093302003	M4200057	112	310977	M4200108	305	3198234	M4200118	366
3093302103	M4200057	112	310979	M4250037	325	3198276	M4200012	365
3093462	M4260011	408	310980	M4250105	326	3198309	M4260350	409
3093467	M4260145	409	3110001	M4250004	400	3199225	M4210296	353
3093469	M4260018	410	3110002	M4250003	400	3223300011	M4220452	149
3093544	M4260026	411	3112050	M4210295	359	325537	M4250106	326
3093630	M4260013	407	3112122	M4210293	359	325614	M4250030	325
3093631	M4260013	407	3112273	M4200114	368	328702	M4210262	294
3093647	M4250015	402	3112282	M4230049	372	3414701	M4250329	630
3093714	M4250063	403	3116050	M4210286	358	3414801	M4250330	630
3094600305	M4210121	60	3117359	M4200172	369	3414901	M4250329	630
3094600405	M4210121	60	311847	M4200005	304	3415401	M4210726	627
3094600505	M4210121	60	3124480	M4210280	339	3433201632	M4220224	134
3094600805	M4210121	60	3124625	M4250005	406	3433201732	M4220224	134
3094600905	M4210121	60	312648	M4200274	667	3433201832	M4220224	134
3094601005	M4210121	60	312649	M4200248	667	3433300103	M4200059	112
3094601105	M4210121	60	3127737	M4210281	339	3433300303	M4200059	112
3096212	M4250006	399	3133173	M4260019	412	3433300403	M4200059	112
3097188	M4260057	409	3133330104	M4260089	184	3434600405	M4210130	62
3097228	M4250039	402	3134600105	M4210131	62	3434600805	M4210130	62
3097999	M4250200	403	3143260153	M4260212	199	3434601005	M4210130	62
3097999	M4250102	404	3144600305	M4210138	64	3434601205	M4210130	62
3098294	M4210300	361	3144600805	M4210137	64	3434601405	M4210130	62
3098295	M4210525	361	3163300203	M4200063	113	3434601505	M4210130	62
3098332	M4250109	402	3163300603	M4200063	113	3435786	M4250009	509
3099128	M4250234	404	3163300703	M4200063	113	3435788	M4250082	510
3099129	M4250053	404	3164600605	M4210128	61	3435860032	M4260058	182
3099230	M4200077	364	3164600705	M4210128	61	3443307135	M4250022	166
3099529	M4250039	402	3164600805	M4210128	61	3444608005	M4210815	104

\* Все указанные оригинальные номера приведены только для сравнения и подбора моделей MARSHALL

Оригинальный номер*	Номер MARSHALL	Стр.	Оригинальный номер*	Номер MARSHALL	Стр.	Оригинальный номер*	Номер MARSHALL	Стр.
3444608105	M4210815	104	3524602905	M4210140	64	3573300703	M4200033	110
345124	M4210235	287	3524603005	M4210185	76	3573301103	M4200139	122
3453207189	M4230030	129	3524603105	M4210134	63	3573301503	M4200139	122
3453207289	M4230031	129	3524603205	M4210134	63	3573301911	M4220263	144
3453207689	M4230031	129	3524603305	M4210821	106	3573303311	M4220263	144
3453307135	M4250002	164	3524603705	M4210440	95	3573303411	M4220223	134
3453307335	M4250002	164	3524604405	M4210411	88	3573303611	M4220226	135
3453307403	M4200055	111	3524604605	M4210140	64	3573330101	M4220265	145
3453307503	M4200055	111	3524604805	M4210134	63	3573330205	M4220220	134
3453307730	M4200055	111	3524604905	M4210134	63	3573330405	M4220227	135
3453307803	M4200055	111	3524605405	M4210411	88	3573330505	M4220266	145
3454600605	M4210440	95	3524605505	M4210140	64	3573330605	M4220228	135
3454600705	M4210440	95	3524605605	M4210134	63	3573330705	M4220267	145
3454601305	M4210813	104	3524605805	M4210185	76	3573330905	M4220229	135
3454607405	M4210198	79	3524608105	M4210385	81	3573500306	M4220114	132
3454607505	M4210821	106	3524608505	M4210385	81	357396	M4250218	327
3454608105	M4210814	104	352635	M4210239	288	3574600405	M4210154	68
3454608205	M4210813	104	352637	M4210256	293	3574601005	M4210154	68
3454608805	M4210814	104	352645	M4250106	326	3574601105	M4210154	68
3454609305	M4210440	95	352646	M4250205	326	3574601205	M4210158	69
3454609605	M4210814	104	3544603705	M4210821	106	3574601305	M4210158	69
3463302903	M4200078	117	3553300803	M4200055	111	3574601405	M4210147	66
3463303903	M4200060	112	3554601405	M4210385	81	3574601505	M4210147	66
3463304003	M4200088	119	3554601505	M4210198	79	3574602005	M4210100	59
3463304303	M4200078	117	3554602305	M4210190	77	3574602205	M4210162	70
3463304403	M4200078	117	3554602505	M4210414	88	3574602305	M4210100	59
3463304603	M4200088	119	3554602705	M4210385	81	3574603105	M4210164	70
3463304803	M4200088	119	3554602805	M4210190	77	3574603205	M4210395	84
3463304903	M4200060	112	3554603005	M4210414	88	3574603505	M4210427	92
3463305003	M4200078	117	3554604705	M4210190	77	358010068	M4220372	686
3464600005	M4210129	62	3554604905	M4210385	81	3583300103	M4200082	118
3464600105	M4210129	62	3554605005	M4210414	88	3583300503	M4200082	118
3464605005	M4210129	62	3554605905	M4210198	79	3593300011	M4220261	144
3470500	M4250167	630	3554606005	M4210198	79	3603200189	M4230023	127
349254	M4260065	330	356310	M4250021	401	3603200289	M4230031	129
350270	M4250035	327	3563230081	M4260177	193	3603200789	M4230023	127
3503307135	M4250006	164	3563260081	M4260178	193	3603201089	M4230023	127
3503307435	M4250406	179	3563300003	M4200084	118	3604600505	M4210420	90
3523301703	M4200073	116	3563300103	M4200075	116	3604601105	M4210420	90
3523301903	M4200085	119	3563300203	M4200067	114	3604602405	M4210420	90
3523302003	M4200085	119	3563300211	M4220225	134	364017	M4250302	516, 712
3523302303	M4200085	119	3563301410	M4220060	161	364018	M4250302	516, 712
3523302403	M4200085	119	3563301510	M4220061	161	364026	M4250299	515, 711
3523302503	M4200073	116	3563500006	M4230093	150	364032	M4250300	515, 711
3523302703	M4200073	116	3563500106	M4230093	150	364033	M4250301	515, 711
3524601005	M4210411	88	3564600205	M4210162	70	3643307011	M4220261	144
3524601905	M4210411	88	3564630015	M4200148	124	3643307135	M4250002	164
3524602105	M4210140	64	3573300203	M4200079	117	36467106007	M4200052	236, 613
3524602205	M4210185	76	3573300403	M4200079	117	3662680389	M4250007	165
3524602305	M4210134	63	3573300503	M4200079	117	3662680489	M4250008	165
3524602705	M4210411	88	3573300603	M4200033	110	366351	M4260265	462

Оригиналь- ный номер*	Номер MARSHALL	Стр.	Оригиналь- ный номер*	Номер MARSHALL	Стр.	Оригиналь- ный номер*	Номер MARSHALL	Стр.
366757	M4250004	400	3823267116	M4230065	129	3853500106	M4220234	136
366758	M4250003	400	3823300403	M4200143	123	3854600805	M4210145	66
36932100006	M4260304	621	3823307003	M4200068	114	3854601905	M4210459	100
37073KC50	M4210367	479	3823307503	M4200245	126	3854602005	M4210145	66
370875	M4210244	290	3824600705	M4210818	105	3854602305	M4210459	100
3713307003	M4200134	121	3824600905	M4210817	105	3854603405	M4210145	66
371451	M4250008	327	382613	M4250313	405	3854603705	M4210459	100
371452	M4250007	327	382614	M4260364	405	3863207189	M4230101	130
3714608005	M4210388	82	382745	M4250107	405	3873100077	M4260377	193
3714608205	M4210388	82	382774	M4210246	290	3873200328	M4260102	185
3734600505	M4210136	63	382780	M4210262	294	3873230285	M4260185	194
3734600600	M4210136	63	3833300311	M4230096	151	3873260181	M4260186	194
3734600605	M4210183	75	3833500006	M4220230	136	3873260281	M4260187	195
3734600705	M4210136	63	3833500105	M4220030	155	3874600005	M4210186	76
3734600805	M4210193	78	3834600605	M4210127	61	3874600405	M4210015	58
3734600905	M4210183	75	3834600705	M4210178	74	3874600605	M4210142	65
3734601005	M4210136	63	3834600805	M4210141	65	3874600705	M4210123	60
3752600237	M4250407	179	3834601405	M4210127	61	3874601405	M4210123	60
3752600537	M4250407	179	3834601505	M4210178	74	3874601505	M4210180	74
3753220423	M4230025	128	3834601605	M4210141	65	3874603205	M4210123	60
3753500106	M4220258	143	3834602305	M4210127	61	3874603305	M4210123	60
3753500206	M4220258	143	3834602405	M4210141	65	3874603505	M4210180	74
3754600005	M4210148	66	3834604405	M4210127	61	3874603605	M4210180	74
3754600405	M4210387	82	3834604505	M4210141	65	3874604405	M4210142	65
3754600605	M4210197	79	3834606005	M4210178	74	3874604505	M4210142	65
3754600705	M4260356	108	3834606105	M4210178	74	3874604805	M4210186	76
3754601105	M4210197	79	3843207089	M4230030	129	3874604905	M4210186	76
3754601605	M4210438	94	3843207889	M4230100	130	3874605005	M4210015	58
3754601705	M4210415	89	3844600505	M4230073	107	3875860131	M4260377	193
3754602205	M4260356	108	3844600605	M4230073	107	3875860332	M4260102	185
3764600105	M4210814	104	3844607048	M4250002	164	388942	M4230079	303
377636C91	M4250259	693	3844607148	M4250002	164	3893260081	M4260188	195
3777703951	M4250160	639	3844608505	M4210198	79	3893300103	M4200074	116
377772586001	M4250161	639	3844609205	M4210819	105	389867	M4210255	292
377772587001	M4250162	639	3844609805	M4210819	105	389870	M4200236	303
37QC34A	M4250279	700	3853300203	M4200081	118	389877	M4210265	295
3803200028	M4260104	186	3853300403	M4200090	120	390784	M4210019	287
3805860032	M4260104	186	3853300503	M4200055	111	3913300403	M4200089	120
3813300303	M4200082	118	3853300603	M4200055	111	3913300603	M4200071	115
3813300503	M4200082	118	3853300803	M4200081	118	3913300703	M4200089	120
3813300603	M4200082	118	3853301103	M4200055	111	3913300803	M4200071	115
3813300703	M4200082	118	3853301303	M4200080	117	3913300903	M4200089	120
381339	M4210240	289	3853301403	M4200055	111	3913301003	M4200071	115
3813500206	M4220230	136	3853301503	M4200055	111	3913301103	M4200089	120
3813500606	M4220165	133	3853301603	M4200081	118	3913301203	M4200071	115
381711	M4250078	505, 711	3853301803	M4200081	118	3914600605	M4210143	65
3823237116	M4230098	130	3853301903	M4200090	120	3914601205	M4210143	65
3823237316	M4230070	129	3853302003	M4200090	120	3914601505	M4210143	65
3823237916	M4230098	130	3853302103	M4200080	117	3914601605	M4210143	65
3823238016	M4230070	129	3853302203	M4200080	117	3933200132	M4220235	136
3823267016	M4230099	130	3853500006	M4220231	136	3933200232	M4220236	137

\* Все указанные оригинальные номера приведены только для сравнения и подбора моделей MARSHALL

Оригинальный номер*	Номер MARSHALL	Стр.	Оригинальный номер*	Номер MARSHALL	Стр.	Оригинальный номер*	Номер MARSHALL	Стр.
3933200332	M4220237	137	3986452	M4210003	346	41002118	M4250012	509
3933200428	M4260114	187	3986736	M4250200	403	41002119	M4250081	510
3933260281	M4260184	194	3987354	M4230006	373	41002770	M4220005	488
3933260381	M4260189	195	3987355	M4230004	373	41003268	M4220120	493
3933300003	M4200134	121	3987356	M4230051	373	41005309	M4200125	464
3933300203	M4200134	121	3987423	M4230050	373	41005450	M4200025	483
3933300303	M4200134	121	3987648	M4250312	404	41005451	M4200025	483
3933300403	M4200134	121	3988692	M4230083	353	41005460	M4200125	464
3933505205	M4220030	155	3988694	M4230083	353	41005463	M4210010	465
3933505305	M4220030	155	3988695	M4210288	346	41005466	M4210084	470
3933505405	M4220030	155	3988697	M4210288	346	41005469	M4210357	477
3933505505	M4220030	155	3988698	M4210312	348	41005475	M4210085	470
3935960532	M4260114	187	3988700	M4210312	348	41006093	M4210085	470
3944046	M4230020	373	3988701	M4210285	346	41009661	M4220122	493
3944818	M4220344	386	3988704	M4210002	345	41009661	M4220142	498
3944818	M4220426	386	3988708	M4210284	345	41009663	M4220120	493
3944819	M4220344	386	3988710	M4210284	345	41009665	M4220005	488
3944819	M4220426	386	3988711	M4200109	365	41009961	M4220123	493
3944820	M4220344	386	3988764	M4210325	349	41011006	M4220129	495
3944820	M4220426	386	3988766	M4210325	349	41011008	M4220128	494
395009	M4250001	324	3988767	M4210320	348	41011476	M4210357	477
395010	M4250000	324	3988965	M4250003	400	41016960	M4210357	477
3950703	M4210542	343	3988968	M4250004	400	41016961	M4210357	477
3951352	M4210543	344	310977-4	M4200108	305	41016964	M4210084	470
3953200132	M4220238	137	401109X50A	M4250327	630	41028269	M4210082	469
3953200332	M4220234	136	401109X50B	M4250327	630	41028598	M4220005	488
3953201432	M4220239	137	401609X50B	M4250326	631	41028599	M4220017	489
3953201532	M4220240	138	4018036	M4250149	507	41028600	M4220005	488
395346	M4200189	306	4018037	M4250145	506	41032608	M4200124	485
395347	M4200189	306	4028250	M4250142	505	41032826	M4210352	475
395348	M4200187	306	4028251	M4250146	506	4103300303	M4210026	598
395350	M4200005	304	4044600205	M4210457	99	4103300503	M4210026	598
3953500006	M4220253	142	4044600305	M4210457	99	41033237	M4200124	485
3953500206	M4220241	138	4053300103	M4200151	57	41033731	M4220124	493
3953500706	M4220252	141	4053300203	M4200151	57	41034330	M4220120	493
3953501006	M4220242	138	4053300811	M4220269	146	41034479	M4220005	488
3953501106	M4220268	146	4053500206	M4220270	146	41035951	M4220122	493
3953501206	M4220268	146	4054600005	M4210747	103	41036943	M4200025	483
3953501306	M4220244	138	4054600305	M4210747	103	41042050	M4220005	488
3962343	M4200109	365	4054600605	M4210747	103	41042092	M4220017	489
3963230050	M4260180	194	4063300103	M4200146	124	41042093	M4220053	491
3963260081	M4260079	182	4063300203	M4210446	96	41042245	M4210365	479
3964603005	M4210408	87	4064600105	M4210444	96	41042749	M4210366	479
3964604805	M4210408	87	4064600205	M4210455	99	410925	M4210737	662
3964605305	M4210172	72	4064600305	M4210170	72	410952	M4210736	662
3964605805	M4210171	72	4064600405	M4210458	99	41149875	M4250010	669
3964605905	M4210171	72	4064600605	M4210170	72	41203863	M4250012	509
3985570	M4200110	365	4064600705	M4210170	72	41203864	M4250081	510
3985571	M4200110	365	4093300003	M4200151	57	41215165	M4210005	464
3986433	M4230002	372	4093300103	M4200151	57	41218020	M4220125	494
3986450	M4200109	365	41001626	M4220120	493	41218021	M4220126	494

Оригиналь- ный номер*	Номер MARSHALL	Стр.	Оригиналь- ный номер*	Номер MARSHALL	Стр.	Оригиналь- ный номер*	Номер MARSHALL	Стр.
41218482	M4250082	510	42087848	M4210373	481	42532543	M4250028	503
41218620	M4220054	491	42088124	M4210374	481	42532977	M4240008	501, 704
41226580	M4210005	464	42100262	M4200029	484	4253300003	M4200145	57
412398	M4210738	662	42100263	M4200029	484	42533073	M4250235	508
412406	M4210248	291	42105474	M4250152	507	42533101	M4250056	504
41270883	M4260268	515	42115532	M4200013	483	42533102	M4250034	503
41272426	M4220127	494	42115540	M4210362	478	42534911	M4250045	504, 704
41272428	M4220055	492	42117267	M4210363	478	42535204	M4260017	512
41272429	M4220122	493	42118693	M4210363	478	42535445	M4260045	513
41272429	M4220142	498	42118694	M4200013	483	42535446	M4260159	514
41296162	M4200127	464	42118781	M4210363	478	42535781	M4260321	658
41298449	M4210082	469	421202	M4210736	662	42536819	M4260069	513
414531	M4220335	321	42125057	M4220144	498	42538047	M4250053	504
415400	M4210243	289	42125057	M4220145	499	42538048	M4250234	508
415800	M4210739	662	4213380015	M4200150	125	42538383	M4240012	516
415853	M4220039	309	4213380515	M4200149	124	42538384	M4250057	505
416159	M4230019	308	421376	M4210738	662	4254600105	M4210163	70
4163300003	M4200137	122	4214600205	M4260359	108	4254600205	M4210163	70
4163300103	M4210447	97	4214601005	M4210456	99	4254600305	M4210163	70
417676	M4210257	293	421573	M4210260	294	4254600405	M4210163	70
418027	M4220039	309	42200700	M4210083	469	42551289	M4230075	516, 705
418038	M4220039	309	42202358	M4210377	482	42551290	M4230075	516, 705
42001325	M4210072	467	42203459	M4210377	482	42551296	M4210793	516, 705
42001326	M4210072	467	42204473	M4210371	480	42551297	M4210793	516, 705
42003432	M4200129	486	42204475	M4210083	469	42559868	M4220059	492
42014656	M4200130	486	42211146	M4210083	469	42559869	M4260043	513
42026837	M4200130	486	42211148	M4210083	469	42559870	M4260042	513
42026840	M4200130	486	4243300303	M4200076	116	42563373	M4220059	492
42037037	M4210362	478	42480023	M4250028	503	4274600005	M4210167	71
42037040	M4200029	484	42480024	M4250166	507	4274600105	M4210167	71
42037041	M4200029	484	42483386	M4250000	501	4274600305	M4210167	71
42037386	M4200028	484	42483520	M4250002	501	4274600405	M4210167	71
42037655	M4200130	486	42484886	M4250022	502	4336779	M4250078	505, 711
42037657	M4200130	486	42484887	M4250024	502	434493	M4210613	303
42041107	M4220128	494	42485638	M4250008	509	4353300003	M4200147	124
42041327	M4250012	509	42485639	M4250007	509	4373300003	M4200145	57
42041328	M4250081	510	42485718	M4250002	501	4373300403	M4200145	57
42042912	M4250082	510	42487165	M4250025	502	4374600005	M4210163	70
42042950	M4210073	467	42488269	M4250000	501	4374600105	M4210163	70
42043293	M4210376	481	42488722	M4260012	511	4374600305	M4260361	109
42043908	M4210376	481	42489395	M4250001	501	4374600405	M4260361	109
42043912	M4210073	467	42489573	M4250000	501	438368C91	M4250260	697
42058205	M4210368	479	42489594	M4250000	501	438369C91	M4250261	697
42058207	M4210369	480	42491937	M4250166	507	4388159	M4250302	516, 712
42064639	M4200216	487	42491957	M4250001	501	4403300003	M4210457	99
42065332	M4220129	495	42493431	M4260003	511	442354C92	M4250309	699
42079850	M4250081	510	42493781	M4250002	501	4443330127	M4260038	181
42079852	M4250081	510	42493782	M4250006	501	445599	M4220214	312
42079853	M4250012	509	42530316	M4250053	504	445626	M4230017	307
42086458	M4210072	467	42530929	M4260076	514	445629	M4220336	321
42087842	M4210079	468	42532294	M4250152	507	445631	M4220404	310

\* Все указанные оригинальные номера приведены только для сравнения и подбора моделей MARSHALL

Оригиналь- ный номер*	Номер MARSHALL	Стр.	Оригиналь- ный номер*	Номер MARSHALL	Стр.	Оригиналь- ный номер*	Номер MARSHALL	Стр.
447095C91	M4250259	693	466880	M4210590	297	4773359	M4210081	469
450062C91	M4250257	695	466881	M4210263	294	477889	M4220308	312
450063C91	M4250256	695	4669091	M4210347	474	477890	M4220332	320
45014765	M4220382	668	4669094	M4210335	471	478058	M4220319	316
45014766	M4220383	668	4688941	M4250031	503	478621	M4210596	299
450401	M4220109	668	4688942	M4250033	503	4793166	M4210070	466
450495	M4210825	667	4688948	M4250011	502	4802444	M4250001	501
450496	M4210826	667	4688949	M4250038	504	4804714	M4220133	496
450870	M4230081	304	4692686	M4210341	473	4804716	M4220133	496
4510019	M4250150	507	4699246	M4210069	466	481217	M4210589	297
4510620	M4250150	507	4699305	M4210334	471	4815933	M4210077	468
4510697	M4200110	365	470271	M4210611	302	481690	M4210591	297
4520694	M4210347	474	470272	M4210610	302	481959	M4220309	313
4520697	M4250148	506	4703858	M4220132	495	4826513	M4210360	477
4520698	M4210335	471	4703862	M4220131	495	482779	M4210594	298
4523292	M4250147	506	4711108	M4210080	469	4833821	M4250006	501
4546822	M4210349	475	4711109	M4210080	469	4833825	M4250022	502
455462	M4220337	321	4714134	M4220144	498	4833826	M4250024	502
455463	M4220338	321	4714134	M4220145	499	4833828	M4250006	501
4557357	M4210350	475	4715615	M4210348	474	4833830	M4250001	501
4573092	M4210349	475	4716271	M4220018	489	4834037	M4210081	469
4579231	M4250075	505	4716799	M4220019	490	4834041	M4210070	466
4579232	M4250076	505	4720262	M4210374	481	483527	M4230007	307
4603301235	M4250117	172	4732546	M4210336	471	4838587	M4210361	478
462389	M4250423	691	4732549	M4210337	472	485109X000	M4210724	626
462390	M4250417	691	4733704	M4210346	474	485109X001	M4210727	627
4624032	M4210336	471	4733752	M4210345	474	485109X003	M4210725	627
4624116	M4210337	472	4738069	M4220130	495	485109X004	M4210727	627
463245	M4230018	307	4738069-S	M4260075	513	485109X005	M4210724	626
463435	M4220339	322	4741171	M4230012	487	485109X100	M4210730	628
463436	M4220403	323	4741956	M4210086	470	485109X101	M4210729	628
463499C91	M4250255	692	4741957	M4210086	470	485109X102	M4210673	626
465816	M4220340	322	4747960	M4210079	468	485109X501	M4200211	629
466335	M4210607	301	4747961	M4210079	468	485109X50A	M4200211	629
466336	M4210251	291	475087	M4220307	312	485109X50B	M4200211	629
4663787	M4250149	507	475230	M4220341	322	485109X60A	M4210673	626
4663791	M4250145	506	475463	M4210592	298	48510D86	M4210729	628
4663972	M4250142	505	4759025	M4220131	495	48510D8600	M4210729	628
4663974	M4250146	506	4759027	M4220132	495	48510F3900	M4210726	627
4664292	M4250150	507	4771194000	M4260293	609	48510F3901	M4210726	627
4664295	M4250147	506	4771213000	M4260296	609	48510LA20A	M4210730	628
4664297	M4250150	507	4771214000	M4260288	608	485129X200	M4250329	630
4664586	M4250148	506	4771227000	M4260292	610	485129X201	M4250330	630
4665209	M4210351	475	4771318000	M4260291	609	485139X200	M4250329	630
4665501	M4210344	473	4771347000	M4260290	609	485139X201	M4250330	630
4665770	M4210350	475	4771347000D	M4260290	609	48519D8600	M4210729	628
4666933	M4210345	474	4771449000	M4260292	610	485279X62A	M4250329	630
4666954	M4210336	471	4771475000	M4260291	609	4854871	M4200031	484
4666991	M4210346	474	4771476000D	M4260288	608	4854874	M4210013	465
4667156	M4210337	472	4771477000	M4260294	609	485609X50A	M4200210	629
466801	M4220340	322	4771477000C	M4260297	609	485609X50C	M4200210	629



Оригиналь- ный номер*	Номер MARSHALL	Стр.	Оригиналь- ный номер*	Номер MARSHALL	Стр.	Оригиналь- ный номер*	Номер MARSHALL	Стр.
486309X50A	M4200209	629	5000559336	M4250024	573	5000814096	M4250028	574
486309X50B	M4200209	629	5000613598	M4200005	551	5000814097	M4250166	576
486354C91	M4250308	699	5000613837	M4200101	554	5000814841	M4260045	580
486355C91	M4250309	699	5000614223	M4200160	556	5000816456	M4250192	577
486479X62A	M4250330	630	5000640089	M4220300	566	5000819365	M4260063	581
4865483	M4220052	491	5000725267	M4210203	525	5000821661	M4200161	556
486590	M4230053	308	5000725268	M4210476	535	5000823947	M4250024	573
486760	M4210597	299	5000738976	M4250283	579	5000823987	M4250022	573
486807C91	M4250280	701	5000745719	M4210204	525	5000823997	M4250024	573
486809X501	M4200212	629	5000748784	M4210202	525	5000848325	M4200162	557
486809X50C	M4200212	629	5000748868	M4210202	525	5000869572	M4220284	563
488056	M4230054	308	5000750976	M4220281	563	5000869573	M4220285	564
488738	M4220206	307	5000761670	M4210216	528	5000869619	M4220300	566
488739	M4230055	308	5000761671	M4210227	531	5000869761	M4230039	560
488834	M4210597	299	5000761673	M4200094	552	5000869762	M4230040	560
48930	M4210741	482	5000783574	M4220281	563	5000869763	M4230038	560
489986	M4220040	309	5000785119	M4200162	557	5000874575	M4230036	560
489987	M4220340	322	5000785200	M4210471	534	5000874577	M4210202	525
489989	M4220214	312	5000785429	M4210229	532	5000932435	M4210231	532
4941233	M4260017	406	5000785758	M4200201	558	5000998430	M4210232	532
5000027957	M4220222	562	5000785805	M4250284	579	5001014345	M4260062	581
5000242159	M4250002	572	5000786379	M4230040	560	5001014520	M4260019	580
5000288361	M4250001	572	5000786527	M4210216	528	5001050	M4250189	577
5000288362	M4250195	578	5000786532	M4210211	527	5001630648	M4210761	518
5000288363	M4250194	578	5000786767	M4220301	567	5001823279	M4260078	582
5000288364	M4250193	577	5000786902	M4200092	551	5001823280	M4260064	582
5000288365	M4250192	577	5000787304	M4210203	525	5001823718	M4250053	574
5000295214	M4250002	572	5000787305	M4210203	525	5001824714	M4210485	537
5000295215	M4250006	573	5000787306	M4210203	525	5001825687	M4250022	573
5000297580	M4250169	576	5000787343	M4220279	562	5001826358	M4210493	539
5000297581	M4250170	576	5000787344	M4220062	571	5001830480	M4250179	576
5000333285	M4260069	582	5000787472	M4210205	526	5001831481	M4250011	573
5000350120	M4200028	551	5000787496	M4220281	563	5001831526	M4260060	581
5000352082	M4210473	534	5000787609	M4230037	560	5001832579	M4250038	574
5000352083	M4210473	534	5000787770	M4210485	537	5001832580	M4250011	573
5000393080	M4200160	556	5000790213	M4250284	579	5001832581	M4250001	572
5000393204	M4200160	556	5000790217	M4220284	563	5001842337	M4260061	581
5000395296	M4210497	540	5000790218	M4220285	564	5001842823	M4260012	511, 580
5000395435	M4210497	540	5000791223	M4230035	559	5001842843	M4250217	578
5000446680	M4210496	540	5000791224	M4220062	571	5001844135	M4250028	574
5000446681	M4200102	554	5000791325	M4220280	562	5001844136	M4250166	576
5000450713	M4230016	559	5000791330	M4210204	525	5001845430	M4250179	576
5000450714	M4230015	559	5000792132	M4250233	578	5001847026	M4260054	581
5000453600	M4210474	534	5000802123	M4260060	581	5001849879	M4250235	578
5000469438	M4210488	538	5000802716	M4250190	577	5001849880	M4250056	575
5000489779	M4250304	583	5000802717	M4250191	577	5001850530	M4220281	563
5000516214	M4250009	579	5000807553	M4250028	574	5001850550	M4250006	573
5000541224	M4200028	551	5000807554	M4250166	576	5001850588	M4260069	582
5000541228	M4210495	540	5000808458	M4250036	574	5001852263	M4250006	573
5000541230	M4210473	534	5000810038	M4220222	562	5001852452	M4250010	573
5000559335	M4250022	573	5000812483	M4250002	572	5001853151	M4240012	583

\* Все указанные оригинальные номера приведены только для сравнения и подбора моделей MARSHALL

Оригиналь- ный номер*	Номер MARSHALL	Стр.	Оригиналь- ный номер*	Номер MARSHALL	Стр.	Оригиналь- ный номер*	Номер MARSHALL	Стр.
5001858763	M4250010	573	500379801	M4210793	516, 705	5010130710	M4210516	545
5001858774	M4250001	572	500379802	M4210793	516, 705	5010130739	M4210206	526
5001860353	M4210519	546	500397738	M4210359	477	5010130740	M4210212	527
5001860357	M4210517	545	5006172092	M4250305	583	5010130783	M4210486	537
5001860359	M4200170	523	5006172093	M4220063	571	5010130803	M4210502	541
5001860360	M4200169	523	5010005937	M4220279	562	5010130806	M4210517	545
5001866165	M4250182	576	5010005939	M4220062	571	5010138060	M4210202	525
5001867640	M4250104	575	5010037411	M4210487	538	5010138446	M4210202	525
5001867641	M4250103	575	5010037418	M4210214	528	5010144543	M4250009	579
5001867774	M4250182	576	5010037576	M4210487	538	5010144549	M4210203	525
5001868363	M4210233	533	5010037602	M4210214	528	5010144551	M4210204	525
5001868366	M4200178	524	5010037603	M4210214	528	5010144552	M4210203	525
5001868367	M4200164	557	5010039426	M4210504	542	5010144554	M4210476	535
5001868374	M4210234	533	5010052305	M4220288	564	5010144556	M4210204	525
5001868375	M4210760	518	5010052306	M4220287	564	5010145077	M4200092	551
5001868376	M4210761	518	5010059127	M4210518	545	5010145078	M4200157	555
5001868377	M4210759	518	5010060764	M4210012	524	5010145081	M4210521	546
5001868378	M4210762	518	5010064641	M4220281	563	5010145097	M4210470	533
5001868380	M4210763	518	5010064715	M4210222	530	5010145582	M4210511	544
5001868383	M4210332	533	5010065023	M4220289	565	5010145584	M4200099	553
5001868384	M4210477	535	5010065789	M4230036	560	5010145987	M4200171	524
5001868385	M4210768	519	5010066055	M4220288	564	5010151409	M4230039	560
5001868389	M4210540	547	5010066056	M4220287	564	5010151410	M4230040	560
5001868403	M4200222	549	5010094585	M4210484	537	5010151411	M4230038	560
5001868404	M4200163	557	5010094838	M4220281	563	5010151528	M4210227	531
5001869828	M4200096	552	5010094840	M4220282	563	5010151529	M4210216	528
5001869829	M4200099	553	5010094866	M4220302	567	5010163161	M4210214	528
5001872606	M4240012	583	5010094941	M4220281	563	5010163162	M4210214	528
5001875287	M4250327	630	5010097562	M4200028	551	5010163163	M4210214	528
5003046	M4200202	558	5010098467	M4200099	553	5010174785	M4210232	532
500307556	M4200026	483	5010104286	M4200094	552	5010174787	M4210231	532
500308895	M4210358	477	5010104287	M4210483	537	5010190148	M4210503	542
500309296	M4250020	502	5010104289	M4210216	528	5010197399	M4220283	563
500310933	M4250026	503, 704	5010104465	M4260063	581	5010206705	M4210223	530
500311471	M4210355	476	5010130344	M4210210	527	5010207724	M4210227	531
500314888	M4220134	496	5010130382	M4210222	530	5010207725	M4210216	528
500324282	M4210088	471	5010130383	M4210501	541	5010207726	M4220284	563
500333284	M4260032	512, 678	5010130386	M4210504	542	5010207727	M4220285	564
500334716	M4230075	516, 705	5010130389	M4210513	544	5010207728	M4200094	552
500334717	M4230075	516, 705	5010130390	M4210515	545	5010207729	M4210483	537
500336085	M4210358	477	5010130392	M4200167	523	5010207771	M4220286	564
500337201	M4200235	508, 704	5010130393	M4210215	528	5010216608	M4200159	556
500338783	M4220135	496	5010130394	M4210474	534	5010224898	M4200160	556
500338784	M4220136	496	5010130395	M4210514	544	5010224899	M4200102	554
500340451	M4220053	491	5010130446	M4210214	528	5010229242	M4210213	528
500340452	M4220120	493	5010130447	M4210214	528	5010229243	M4210226	531
500340769	M4250020	502	5010130449	M4210512	544	5010237128	M4220287	564
500359181	M4220431	500	5010130451	M4210217	529	5010237129	M4220288	564
500363545	M4200234	482	5010130453	M4210202	525	5010237130	M4220289	565
500363799	M4220137	497	5010130456	M4210214	528	5010239340	M4210206	526
500367916	M4220138	497	5010130483	M4210205	526	5010239386	M4210206	526

Оригиналь- ный номер*	Номер MARSHALL	Стр.	Оригиналь- ный номер*	Номер MARSHALL	Стр.	Оригиналь- ный номер*	Номер MARSHALL	Стр.
5010239387	M4210212	527	5010395796	M4200154	555	5010566050	M4200166	522
5010241555	M4210509	543	5010395797	M4200166	522	5010566051	M4200104	554
5010245591	M4250101	575	5010439021	M4200098	553	5010566053	M4200227	550
5010253255	M4230042	561	5010439022	M4200100	553	5010566056	M4200159	556
5010253256	M4230041	560	5010439023	M4200093	552	5010566058	M4200097	553
5010259241	M4210480	536	5010439078	M4260354	550	5010566059	M4200096	552
5010264053	M4200156	555	5010439631	M4200099	553	5010566062	M4200093	552
5010264054	M4210520	546	5010439984	M4200155	555	5010566063	M4200098	553
5010268035	M4220290	565	5010467915	M4220298	566	5010566064	M4200100	553
5010294287	M4210017	524	5010488051	M4210230	532	5010566157	M4200165	522
5010294288	M4210207	526	5010488051	M4210225	531	5010579389	M4260141	582
5010294289	M4210208	526	5010488052	M4210213	528	5010587004	M4210233	533
5010294313	M4210507	543	5010488053	M4210226	531	5010587034	M4200178	524
5010294316	M4210766	519	5010488084	M4210522	546	5010587038	M4200178	524
5010294317	M4210765	519	5010488096	M4210498	540	5010587049	M4200163	557
5010294318	M4210508	543	5010488097	M4210499	541	5010587050	M4200164	557
5010294319	M4210764	518	5010488098	M4210773	520	5010587052	M4200163	557
5010294320	M4210228	531	5010488099	M4210770	520	5010587053	M4200164	557
5010294502	M4210209	527	5010488146	M4210221	530	5010600822	M4210233	533
5010294707	M4210220	529	5010488164	M4210220	529	5010600823	M4200222	549
5010294709	M4210479	536	5010488165	M4210219	529	5010630254	M4210779	521
5010294720	M4210481	536	5010488166	M4210218	529	5010630255	M4210781	522
5010294831	M4210219	529	5010488167	M4210479	536	5010630434	M4200223	549
5010305365	M4210781	522	5010488336	M4210769	519	5010630637	M4210234	533
5010305367	M4210479	536	5010488639	M4210522	546	5010630638	M4210234	533
5010308082	M4200096	552	5010488674	M4220304	567	5010630640	M4210760	518
5010308083	M4200158	556	5010488759	M4210522	546	5010630649	M4210759	518
5010308213	M4200157	555	5010488836	M4210475	535	5010630650	M4210759	518
5010308214	M4200155	555	5010494111	M4220377	568	5010630812	M4210768	519
5010308215	M4200097	553	5010494112	M4220305	568	5010630813	M4210768	519
5010308985	M4200103	554	5010499243	M4210506	542	5010630820	M4210332	533
5010347099	M4220291	565	5010499584	M4210780	522	5010630821	M4210332	533
5010347403	M4220292	565	5010517082	M4210506	542	5010630822	M4210477	535
5010347549	M4200095	552	5010530366	M4220281	563	5010630823	M4210477	535
5010347868	M4220063	571	5010556276	M4220377	568	5010630980	M4210224	530
5010368502	M4210772	520	5010557221	M4210764	518	5010647032	M4210540	547
5010383097	M4210478	535	5010557223	M4210765	519	5010647033	M4210540	547
5010383203	M4210475	535	5010557224	M4210766	519	5014765	M4220382	446
5010383410	M4210489	538	5010557225	M4210507	543	5014766	M4220383	446
5010383431	M4210770	520	5010557231	M4210773	520	5021430	M4250289	595, 711
5010383528	M4210498	540	5010557232	M4210770	520	5021442	M4250132	593, 710
5010383529	M4210499	541	5010557233	M4210769	519	5021443	M4250126	592, 709
5010383530	M4210773	520	5010557234	M4210480	536	5021444	M4250127	592, 709
5010389262	M4220293	566	5010557243	M4210012	524	5021446	M4250128	592, 710
5010393008	M4250305	583	5010557341	M4210522	546	5021447	M4250129	592, 710
5010393015	M4200168	523	5010557423	M4210482	536	5021448	M4250130	592, 710
5010393029	M4220409	569	5010557523	M4210475	535	5021449	M4250133	593, 710
5010393047	M4260069	582	5010557524	M4210480	536	5025557	M4250130	592, 710
5010393252	M4220303	567	5010557698	M4260232	582	5025558	M4250133	593, 710
5010393579	M4210223	530	5010566048	M4200103	554	5025676	M4250290	595, 711
5010393672	M4250304	583	5010566049	M4200154	555	504001436	M4260007	511

\* Все указанные оригинальные номера приведены только для сравнения и подбора моделей MARSHALL

Оригинальный номер*	Номер MARSHALL	Стр.	Оригинальный номер*	Номер MARSHALL	Стр.	Оригинальный номер*	Номер MARSHALL	Стр.
504034521	M4200126	464	5430122944	M4210225	531	6014600505	M4210122	60
504049893	M4210087	470	5435942672	M4220148	683	6014600605	M4210122	60
504064007	M4220017	489	546180F000	M4250328	630	6014600705	M4210122	60
504212584	M4250303	516, 706	54618MB40A	M4250328	630	6014600805	M4210122	60
504212586	M4250303	516, 706	550799	M4260011	329	6014600905	M4210122	60
504277459	M4260170	514, 705	550800	M4260149	331	6014601005	M4210122	60
506684C91	M4250309	699	550806	M4260010	329	6014601105	M4210122	60
507835C91	M4250258	693	550807	M4260039	330	6014601205	M4210122	60
507836C91	M4250259	693	5508072	M4260039	330	6014601305	M4210122	60
507837C91	M4250260	697	550808	M4260038	330	6014601505	M4210122	60
507838C91	M4250261	697	5508080	M4260038	330	6023300003	M4200054	111
510052	M4250001	669	550812	M4260022	329	6023300035	M4250091	170
510053	M4250000	669	5516017400	M4210473	534	6023300103	M4200054	111
5106716	M4250167	630	5516017831	M4210473	534	6023300135	M4250090	170
513757	M4260017	459	551877	M4200203	559	6023300303	M4200054	111
51RS700797	M4250378	660	554765	M4210553	431	6023300403	M4200054	111
51RS701507	M4250376	660	558864	M4260266	462	6023300903	M4200053	111
51RS701758M	M4250375	660	570816008	M4250412	675	6023301003	M4200053	111
51RS701891	M4250374	660	570816108	M4250413	675	6023305303	M4200053	111
51RS702880	M4250377	660	571866508	M4250001	675	6023305403	M4200053	111
5211543	M4260141	676	571866608	M4250000	675	6023305435	M4250091	170
521154308	M4260141	676	57RS300471M	M4250361	655	6023305503	M4200054	111
521155208	M4260012	676	57RS300472M	M4250360	655	6023305535	M4250090	170
523744	M4250007	327	57RS300804	M4250371	656	6023305735	M4250091	170
524910	M4260150	332	57RS300805	M4250372	656	6023305835	M4250090	170
525443	M4210553	431	5810112248	M4210500	541	6023305935	M4250091	170
525733	M4250007	327	581063C91	M4250309	699	6023306035	M4250090	170
527056	M4250007	327	583622	M4250167	508, 630	6027074	M4250009	405
52RS001076	M4260370	659	586714	M4250205	270	607053	M4250001	449
52RS001077	M4260368	659	586753	M4250002	449	607452	M4250024	450
52RS001400TK	M4260370	659	589333	M4250007	449	607981	M4250000	449
52RS001401TK	M4260368	659	590583C91	M4250308	699	607998	M4250006	449
52RS002907	M4220445	646	590584C91	M4250309	699	6083200028	M4250288	203
52RS002908	M4220449	651	592106	M4250008	449	6083200128	M4250288	203
52RS003404	M4220447	651	593883	M4210038	424	6117345	M4250062	451
52RS009939	M4220407	643	5TZ3A130A	M4250253	696	6133000006	M4220245	139
52RS009939	M4250370	656	6006007016000	M4210721	672	6133300003	M4200084	118
52RS011699	M4220407	643	6006007132005	M4250316	673	6133300010	M4220060	161
52RS011699	M4250370	656	6006007133003	M4250315	673	6133300011	M4220225	134
52RS011700	M4220407	643	601020405	M4250394	657	6133300103	M4200075	116
52RS011700	M4250370	656	601020406	M4250395	657	6133300110	M4220061	161
52RS013116	M4220407	643	6012007013005	M4250250	673	6133500006	M4220245	139
52RS013116	M4250370	656	6012007014003	M4250251	673	6134630015	M4200148	124
539412	M4250037	325	6013210350	M4260217	200, 707	6148996	M4250126	592, 709
539413	M4250105	326	601321035064	M4260217	200, 707	6148999	M4250127	592, 709
53RS700172	M4260367	659	6013300435	M4250095	171	6154161	M4250289	595, 711
53RS700318	M4260369	659	6013300535	M4250096	171	6156450	M4250132	593, 710
542477	M4250009	450	6013300635	M4250095	171	6156463	M4240006	591, 709
5430066052	M4210772	520	6013300735	M4250096	171	61590824	M4210356	476
5430119888	M4210225	531	6013305235	M4250096	171	61591070	M4210076	468
5430122943	M4200156	555	6013305335	M4250095	171	61595371	M4210342	473

Оригиналь- ный номер*	Номер MARSHALL	Стр.	Оригиналь- ный номер*	Номер MARSHALL	Стр.	Оригиналь- ный номер*	Номер MARSHALL	Стр.
61595957	M4210076	468	6204602005	M4210015	58	6253500406	M4220387	148
61595960	M4210356	476	6204602105	M4210177	74	6254602505	M4210144	65
6163543	M4250128	592, 710	6204602405	M4210179	74	6254603605	M4210194	78
6172639	M4250126	592, 709	6204602605	M4210179	74	6254604205	M4210422	90
6172641	M4250127	592, 709	6204602805	M4210015	58	6254604805	M4210401	85
6172643	M4250132	593, 710	6204602905	M4210155	68	6254605005	M4210400	85
6173300203	M4200069	115	6204603005	M4210155	68	6254607605	M4210194	78
6173300303	M4200069	115	6204603305	M4210191	77	6254607805	M4210422	90
6174600005	M4210135	63	6204603405	M4210191	77	6254608005	M4210428	92
6174600105	M4210169	72	6204603705	M4210015	58	6264600005	M4210027	597
6174600205	M4210135	63	6204603805	M4210177	74	6273300103	M4200007	599
6174600305	M4210169	72	6204603905	M4210177	74	6273300203	M4200206	600
6174602405	M4210156	68	6204604005	M4210179	74	6273500006	M4220111	131, 602
6174602805	M4210135	63	6204604105	M4210179	74	6273500106	M4220111	131, 602
6174602905	M4210169	72	6204705	M4210671	590	6273500206	M4220112	131, 606
6174603205	M4210160	69	6205860032	M4260107	186	6273500306	M4220112	131, 606
6174603305	M4210160	69	6205860132	M4260108	186	6283200089	M4230010	127, 601
6174603405	M4210156	68	6205860232	M4260100	185	6283200289	M4230009	127, 600
6174603505	M4210133	63	6213200011	M4260109	187	6283200389	M4230033	129, 601
6174603605	M4210133	63	6213200128	M4260106	186	6283201089	M4230010	127, 601
6193500206	M4220246	139	6213200428	M4260103	186	6283201189	M4230009	127, 600
6194601105	M4210380	80	621863	M4250385	323	6283201289	M4230032	129, 601
6194602205	M4210380	80	621864	M4220402	323	6283201389	M4230033	129, 601
6194602505	M4210153	68	6224600205	M4210182	75	6283201489	M4230003	126, 601
6194602905	M4210153	68	6224600305	M4210182	75	6283300003	M4200143	123
6194604805	M4210380	80	6224600405	M4210181	75	6283300103	M4200143	123
6194605205	M4210153	68	6224600905	M4210182	75	6283300403	M4200141	123, 600
6197402	M4240006	591, 709	6224601005	M4210182	75	6283300503	M4200140	122, 599
6198474	M4250289	595, 711	6224601405	M4210181	75	6283330005	M4220111	131, 602
6203200028	M4260134	191	6224601505	M4210181	75	6283330101	M4220271	146, 602
6203200111	M4260105	186	6243500006	M4220253	142	6283330205	M4220256	142, 603
6203200128	M4260133	190	6243500106	M4220248	140	6283330305	M4220113	131, 602
6203200228	M4260107	186	6243500206	M4220242	138	6283330905	M4220112	131, 606
6203200232	M4260100	185	6243500406	M4220249	140	6283331005	M4220111	131, 602
6203200328	M4260108	186	6243500506	M4220244	138	6283331105	M4220272	147, 603
6203200428	M4260100	185	6244600348	M4250152	174	6283331705	M4220112	131, 606
6203200628	M4260101	185	6244603105	M4210442	95	6283331805	M4220111	131, 602
6203230050	M4260230	201	6244603205	M4210442	95	6283331905	M4220272	147, 603
6203230150	M4260228	201	6244603505	M4210442	95	6284600205	M4210397	84, 597
6203230250	M4260227	201	6253200111	M4260110	187	6284600305	M4210064	59, 597
6203230350	M4260229	201	6253200611	M4260111	187	6284601105	M4210397	84
6203300503	M4200068	114	6253300903	M4200065	114	6284601205	M4210064	59
6203300603	M4200068	114	6253301003	M4200086	119	6284601905	M4210416	89, 597
6203500006	M4220247	140	6253301203	M4200065	114	6284602005	M4200142	123, 599
6203500106	M4220247	140	6253301503	M4200072	115	6293200189	M4230003	126, 601
6204600005	M4210015	58	6253301603	M4200072	115	6293300003	M4200152	125, 600
6204600105	M4210177	74	6253302403	M4200072	115	6293300007	M4260041	607
6204600405	M4210155	68	6253302503	M4200072	115	6293300107	M4260043	181, 608
6204600505	M4210191	77	6253302803	M4200086	119	6293300207	M4220380	162, 604
6204600805	M4210155	68	6253302903	M4200086	119	6293300407	M4260042	608
6204600905	M4210191	77	6253303203	M4200060	112	6293300603	M4200152	125, 600

\* Все указанные оригинальные номера приведены только для сравнения и подбора моделей MARSHALL

Оригиналь- ный номер*	Номер MARSHALL	Стр.	Оригиналь- ный номер*	Номер MARSHALL	Стр.	Оригиналь- ный номер*	Номер MARSHALL	Стр.
6293300807	M4260042	608	6343502206	M4220427	148	6553260481	M4260226	201
6293300907	M4260042	608	6344600005	M4210816	105	6553260581	M4260225	200
6293301007	M4260043	181, 608	6344600405	M4210822	106	6553500006	M4220235	136
6293301507	M4220380	162, 604	6344600505	M4200014	110, 599	6553500305	M4220030	155
6293380010	M4250057	169, 606	6360900605	M4250113	269	6553500306	M4220247	140
6293500006	M4220264	144, 603	6384600005	M4200120	120	655357	M4250000	663
6293500105	M4220264	144	6384600048	M4250116	172	655500/7	M4250340	664
6293500106	M4220115	132, 602	6384600205	M4200120	120	655551	M4250001	663
6293501106	M4220264	144	638861	M4260099	331	657691	M4260032	664
6293501206	M4220115	132, 602	638862	M4260012	329	657726	M4220400	323
6293502806	M4220115	132, 602	638870	M4260044	330	657834	M4260010	664
6293900507	M4210715	102, 598	639287	M4260012	329	6583500005	M4220030	155
6293900607	M4210716	103, 598	639319	M4260022	329	6583500006	M4220235	136
6313200028	M4250288	203	639340	M4260116	331	6583500105	M4220037	158
6313200228	M4250288	203	639361	M4250217	328	6583500205	M4220010	153
6313300435	M4250097	171	639370	M4260010	329	6583500206	M4220235	136
6313300503	M4200058	112	646373	M4220294	445	658521/22	M4250340	664
6313300535	M4250121	173	6473200028	M4260112	187	658521/23	M4250341	664
6313300603	M4200066	114	6474600005	M4210123	60	6589456	M4250130	592, 710
6313300703	M4200058	112	6474600105	M4210123	60	6589457	M4250133	593, 710
6313380310	M4250093	170	6474600205	M4210180	74	6593500106	M4220241	138
6313380410	M4250094	171	6474600305	M4210180	74	6593500406	M4220252	141
6314600705	M4210159	69	648637	M4250213	456	6593500906	M4220268	146
6323200232	M4230003	126, 601	649346	M4220399	322	6593501106	M4220253	142
6323200332	M4230024	128, 601	649819	M4220067	448	6593501206	M4220248	140
6323200432	M4230022	127, 601	651156	M4220401	323	6593501306	M4220242	138
6323200532	M4230003	126, 601	6517364	M4250131	592, 710	6593501506	M4220249	140
634203870	M4250152	678	6523200511	M4260158	192	6593501606	M4220244	138
634300570	M4260045	679	6523500306	M4220165	133	6593502206	M4220246	139
634301250	M4250000	678	6533260381	M4260199	197	6593502406	M4220241	138
634301260	M4250002	678	6533500006	M4220231	136	6593502706	M4220252	141
634301300	M4250001	678	6533500105	M4220030	155	6593503206	M4220268	146
634301330	M4250002	678	6533500106	M4220165	133	6593503406	M4220253	142
634301331	M4250002	678	6533500205	M4220010	153	6593503506	M4220248	140
634303610	M4260012	678	6533500305	M4220035	157	6593503606	M4220242	138
6343230216	M4230013	127	6533500405	M4220034	157	6593503806	M4220249	140
6343230316	M4230014	127	6533500606	M4220250	140	6593503906	M4220244	138
6343230416	M4230013	127	6533530005	M4220030	155	6593504506	M4220246	139
6343230516	M4230014	127	653770	M4260012	665	661406	M4220296	446
6343260016	M4230028	128	653910	M4250197	664	661407	M4220296	446
6343260116	M4230029	128	654104/3	M4250340	664	6643307111	M4220453	149
6343260516	M4230028	128	654104/4	M4250341	664	6643307211	M4220261	144
6343260616	M4230029	128	6543300011	M4230096	151	6643307311	M4220452	149
6343300403	M4200246	126	6543300111	M4230096	151	6643307411	M4220450	149
6343500206	M4210795	130	6543500005	M4220031	155	6643307811	M4220451	149
6343500306	M4220427	148	6543500105	M4220031	155	6650261	M4250289	595, 711
6343500606	M4230077	150	6543500305	M4220031	155	6653307111	M4220452	149
6343500706	M4210795	130	6543500406	M4220251	141	6653307211	M4220453	149
6343500806	M4220427	148	6543500506	M4220251	141	6653307311	M4220450	149
6343500906	M4230077	150	6543520005	M4220251	141	6653307411	M4220261	144
6343502106	M4210795	130	6553200111	M4260113	187	6673230685	M4260197	196

Оригиналь- ный номер*	Номер MARSHALL	Стр.	Оригиналь- ный номер*	Номер MARSHALL	Стр.	Оригиналь- ный номер*	Номер MARSHALL	Стр.
6673260181	M4260323	202	6733230385	M4260183	194	6764602005	M4210201	80
6673300303	M4200136	121, 706	6733230485	M4260190	195	6764602105	M4210165	71
6673300403	M4200136	121, 706	6733260681	M4260191	195	6764602205	M4210201	80
6673300503	M4200136	121, 706	6733260781	M4260192	195	6764603105	M4210166	71
6673300603	M4200136	121, 706	6734600205	M4210016	58	6764603205	M4210201	80
6674600705	M4210175	73	6734600305	M4210152	67	6771112	M4200116	366
6674601005	M4210175	73	6734600405	M4210016	58	6771120	M4200113	364
6674601505	M4210018	58	6734600505	M4210152	67	6773300303	M4200064	113
6674601605	M4210398	84	6734600605	M4210016	58	6773300403	M4200064	113
6674601705	M4210018	58	6734600705	M4210152	67	6777497	M4220363	392
6674601805	M4210398	84	6734600805	M4210016	58	6777705	M4220217	387
6684600505	M4210139	64	6734600905	M4210152	67	6777855	M4210280	339
6684600705	M4210139	64	6744600405	M4210199	79	6790473	M4210324	342
6684600905	M4210139	64	6753231285	M4260193	196	6790474	M4210322	342
6684601105	M4210139	64	6753231785	M4260194	196	6790572	M4210289	339
6684601505	M4210174	73	6753231885	M4260195	196	6790607	M4210302	341
6684601705	M4210174	73	6753260581	M4260196	196	6790766	M4210302	341
6684601905	M4210174	73	6754601005	M4210124	60	6792900	M4250128	592, 710
6684602105	M4210150	67	6754601105	M4210187	76	6792901	M4250129	592, 710
6684602205	M4210150	67	6754601205	M4210126	61	6797275	M4220364	391
6684602305	M4210184	75	6754601305	M4210176	73	6799189	M4210301	341
6684602405	M4210184	75	6754601605	M4210124	60	6799190	M4210291	340
6687191	M4250131	592, 710	6754601705	M4210187	76	6813260016	M4220118	682
6693300403	M4200135	121	6754601805	M4210126	61	6813266316	M4220119	682
6693300503	M4200135	121	6754601905	M4210176	73	6813266716	M4220379	686
6693300603	M4210448	97	6754602205	M4210124	60	6813267216	M4220378	686
6693300703	M4210448	97	6754602305	M4210187	76	6851103000	M4250002	605
6693300803	M4210449	97	6754602405	M4210126	61	6851446000	M4250072	605
6703200444	M4260322	202	6754602505	M4210176	73	6851447000	M4250036	605
6703300003	M4200135	121	6754602805	M4210124	60	6851459000	M4250072	605
6703300103	M4200135	121	6754602905	M4210187	76	6851475000	M4250000	605
6703300203	M4200135	121	6754603005	M4210126	61	6851478000	M4250036	605
6703300303	M4200135	121	6754603105	M4210176	73	6851479000	M4250072	605
6704600805	M4210151	67	6754603305	M4210126	61	6851480000	M4250000	605
6704600905	M4210413	88	6754604205	M4210425	91	6851484000	M4250000	605
6704601205	M4210151	67	6763300203	M4200061	113	6851485000	M4250001	604
6704601605	M4210151	67	6763300403	M4200061	113	6851486000	M4250036	605
6704601805	M4210413	88	6763300603	M4210450	97	6851487000	M4250072	605
6704602005	M4210151	67	6763300703	M4200061	113	6851488000	M4250036	605
6704602205	M4210413	88	6763300803	M4200056	111	6851489000	M4250073	606, 630
6704602605	M4210132	62	6763300903	M4200061	113	6851490000	M4250051	605
6704602705	M4210132	62	6763301003	M4200056	111	6851491000	M4250049	605
6704602805	M4210149	67	6763301303	M4210450	97	6851509000	M4250002	605
6704602905	M4210149	67	6763301403	M4210450	97	6851513000	M4250155	606
6704699	M4210681	591	6764600105	M4210125	61	6851517000	M4250002	605
6713330001	M4220265	145	6764600605	M4210125	61	6851523000	M4250036	605
6713330105	M4220227	135	6764601105	M4210125	61	6851529000	M4250065	606
6713330205	M4220266	145	6764601205	M4210188	76	68515290000	M4250065	606
6713330405	M4220267	145	6764601505	M4210125	61	6851531000	M4250000	605
6714600105	M4210395	84	6764601605	M4210188	76	6851532000	M4250072	605
6714600305	M4210395	84	6764601905	M4210165	71	6852195	M4210545	338

\* Все указанные оригинальные номера приведены только для сравнения и подбора моделей MARSHALL

Оригинальный номер*	Номер MARSHALL	Стр.	Оригинальный номер*	Номер MARSHALL	Стр.	Оригинальный номер*	Номер MARSHALL	Стр.
6852196	M4210547	338	6M58132	M4250372	656	7420448089	M4220408	391, 686
6852197	M4210541	338	6M58180	M4250371	656	7420547286	M4260001	579
6853913	M4250009	405	701407187	M4250294	709	7420581086	M4200006	551
6869744	M4250029	401	701407187A	M4250294	709	7420702095	M4260023	580
6869951	M4240006	591, 709	701407187B	M4250294	709	7420702096	M4260146	582
6876948	M4210546	338	701407361	M4250293	708	7420713858	M4200226	550
6882102	M4210538	362	701407361B	M4250293	708	7420713859	M4200205	548
6882111	M4250021	401	701407361B	M4250298	709	7420713860	M4200224	549
6882112	M4250029	401	701407361C	M4250298	709	7420732568	M4200225	549
6883300003	M4200135	121	701419810A	M4240007	708	7420741703	M4220065	572
6883300103	M4200135	121	701419810B	M4240007	708	7420760425	M4210710	521
6884001	M4250004	400	701419811B	M4250137	708	7420761145	M4210505	542
6884002	M4250003	400	701419812A	M4250136	708	7420800194	M4230063	576
6884006	M4210283	354	701419821C	M4240007	708	7420829503	M4220001	380, 687
6884510	M4210283	354	7020840815	M4260013	580	7420847190	M4210510	543
6884600305	M4210812	104	70301194	M4260239	414	7420847206	M4210775	521
6884600505	M4210812	104	70301436	M4220355	396	7420850454	M4250389	561
6884600905	M4220395	107	70311660	M4220353	397	7420894438	M4250019	573
6884607405	M4210748	103	70311661	M4220437	397	7420913829	M4210777	521
6884607905	M4210748	103	70311662	M4200176	369	7420929989	M4260233	583
6886531	M4220344	386	70311664	M4210528	360	7420937674	M4250057	575
6886531	M4220426	386	70311665	M4210539	362	7420941397	M4210771	520
6886777	M4220041	376	70313756	M4220356	397	7420941401	M4210776	521
6886777	M4220066	377	70313771	M4210797	362	7420976031	M4220413	572
6888372	M4210535	354	70313773	M4210526	360	7421021392	M4210778	521
6888485	M4210535	354	70314305	M4230048	372	7421021395	M4210224	530
6889478	M4250004	400	70314307	M4230047	372	7421051046	M4220091	562
6889479	M4250003	400	70314325	M4250306	418	7421051052	M4220090	561
6889480	M4250021	401	70321086	M4220360	395	7421295227	M4220000	570
6889481	M4250029	401	70321617	M4250306	418	7421446333	M4230002	559
6889482	M4250021	401	70371202	M4220352	395	7421560825	M4210234	363, 533
6889483	M4250108	401	70371217	M4260006	409	7421560838	M4210759	518
6889484	M4250014	401	70371270	M4210794	388	7421560865	M4210332	353, 533
6889509	M4260017	406	70371270	M4220093	388	7421560882	M4210477	353, 535
690225	M4250001	449	70371272	M4220358	396	7421560884	M4210540	358, 547
6924365	M4250290	595, 711	70376892	M4250386	371	7421560892	M4210768	519
6934607105	M4210823	106	70376894	M4220064	385	7421560913	M4210710	521
6954607005	M4210820	106	70376905	M4220439	398	7421560919	M4210776	521
696320	M4260002	458	70392314	M4260320	410	7421560924	M4210771	520
6994601648	M4250083	170	70394124	M4220432	398	7421560945	M4210510	363, 543
6C465541AA	M4220385	591	70397005	M4230047	372	7421560950	M4210775	521
6C465541AB	M4220385	591	70397006	M4230048	372	7421560957	M4210233	355, 533
6K12168	M4200221	644	7138966	M4250001	501	7421560963	M4200178	524
6K13312	M4250339	653	7143407	M4260318	515	7421560965	M4200163	370, 557
6K13313	M4250338	653	7167757	M4250031	503	7421560968	M4200164	557
6K13471	M4250365	656	720128	M4230062	561	7482066995	M4210767	519
6K13472	M4250364	656	7250510	M4250233	675	7482292050	M4210767	519
6K20125	M4200219	643	725051008	M4250233	675	7482292080	M4210778	521
6K205703	M4200220	643	7403987648	M4250312	579	7485104224	M4260011	580
6K208123	M4250356	654	7420399543	M4250201	550	7485114029	M4250233	578
6K208124	M4250357	654	7420443044	M4220306	568	7485114919	M4210484	537



Оригиналь- ный номер*	Номер MARSHALL	Стр.	Оригиналь- ный номер*	Номер MARSHALL	Стр.	Оригиналь- ный номер*	Номер MARSHALL	Стр.
7485114920	M4210504	356, 542	8132373	M4210294	356	81432206123	M4220191	256
7485114923	M4210514	357, 544	8132397	M4210010	465	81432206125	M4220191	256
7485114924	M4210512	544	8135492	M4210357	477	81432206127	M4220191	256
7485114925	M4210217	529	8137026	M4220005	488	81432206129	M4220170	249
7485114930	M4210206	526	8137027	M4220139	497	81432206129	M4220171	249
7485114932	M4210222	530	814304	M4250143	506	81432206132	M4260000	271
7485114933	M4210513	544	814305	M4250144	506	81432206134	M4220173	250
7485114934	M4210515	545	81432206010	M4220222	262	81432206135	M4220173	250
7485114935	M4200167	357, 523	81432206012	M4220222	262	81432206136	M4220173	250
7485114936	M4210215	528	81432206013	M4220222	262	81432206137	M4220173	250
7485114938	M4210478	535	81432206018	M4220222	262	81432206138	M4220173	250
7485120948	M4210476	535	81432206020	M4220222	262	81432206140	M4220174	251
7567284	M4250299	515, 711	81432206025	M4220167	248	81432206143	M4220220	261
7700658834	M4250073	575	81432206028	M4220222	262	81432206144	M4220186	254
7701002911	M4250036	574	81432206033	M4220186	254	81432206145	M4220175	251, 613
7701011267	M4260046	581	81432206035	M4220222	262	81432206148	M4220184	253
7701013272	M4250187	576	81432206040	M4220222	262	81432206151	M4220221	261, 615
7701013276	M4250188	577	81432206041	M4220222	262	81432206152	M4220184	253
7981909	M4250009	509	81432206042	M4220168	249	81432206157	M4220177	251
7984276	M4250027	503	81432206052	M4220222	262	81432206160	M4220175	251, 613
7B79713	M4260368	659	81432206055	M4260012	273	81432206161	M4220178	251, 613
7B79908	M4260369	659	81432206056	M4220222	262	81432206162	M4220175	251, 613
7D0407361	M4250298	709	81432206067	M4220204	258	81432206164	M4220189	255, 614
7K98676	M4260370	659	81432206068	M4220204	258	81432206165	M4220189	255, 614
80003406	M4210371	480	81432206070	M4220169	249	81432206166	M4220189	255, 614
80003408	M4210371	480	81432206071	M4220169	249	81432206167	M4220179	252
8010002826	M4220382	568	81432206072	M4220169	249	81432206168	M4220180	252
8010002826MO	M4220382	568	81432206073	M4260012	273	81432206173	M4220220	261
8010002827	M4220383	569	81432206077	M4220186	254	81432206174	M4220181	252
8010002827MO	M4220383	569	81432206088	M4220186	254	81432206177	M4220182	253, 614
80155033	M4260304	621	81432206090	M4220204	258	81432206178	M4220417	263
801696	M4250167	508, 630	81432206091	M4220169	249	81432206179	M4220182	253, 614
8021378	M4220457	686	81432206092	M4220204	258	81432206183	M4220221	261, 615
8028445	M4220457	686	81432206093	M4220169	249	81432206185	M4220220	261
8028945	M4220457	686	81432206096	M4220170	249	81432206186	M4220184	253
8057667	M4220459	689	81432206096	M4220171	249	81432206187	M4220185	254
8057668	M4220459	689	81432206097	M4220170	249	81432206189	M4220186	254
8061152	M4220372	686	81432206097	M4220171	249	81432206190	M4220178	251, 613
8071513	M4220372	686	81432206098	M4220170	249	81432206191	M4220173	250
8071851	M4220457	686	81432206098	M4220171	249	81432206196	M4220187	254
8073569	M4220004	379	81432206099	M4220220	261	81432206197	M4260045	275
8073569	M4220459	689	81432206100	M4220220	261	81432206202	M4260022	274
8074268	M4220365	388	81432206102	M4220184	253	81432206203	M4260017	273
8074268	M4220458	687	81432206103	M4220220	261	81432206204	M4260050	276
81114195	M4210537	355	81432206104	M4260159	279	81432206208	M4220175	251, 613
8122755	M4250006	501	81432206106	M4220172	250	81432206209	M4220175	251, 613
8123326	M4250033	503	81432206107	M4260159	279	81432206213	M4220188	255
8123394	M4250024	502	81432206108	M4260000	271	81432206215	M4220189	255, 614
8126381	M4210283	354	81432206112	M4220191	256	81432206216	M4220190	255
8126384	M4210535	354	81432206113	M4220220	261	81432206220	M4220191	256
8131582	M4210010	465	81432206114	M4220220	261	81432206222	M4220192	256

\* Все указанные оригинальные номера приведены только для сравнения и подбора моделей MARSHALL

Оригинальный номер*	Номер MARSHALL	Стр.	Оригинальный номер*	Номер MARSHALL	Стр.	Оригинальный номер*	Номер MARSHALL	Стр.
81432206224	M4220182	253, 614	81432206342	M4220193	256	81432706074	M4220050	244
81432206225	M4220417	263	81432209092	M4220204	258	81432706075	M4220021	242
81432206227	M4220189	255, 614	81432209096	M4220170	249	81432706076	M4220009	241
81432206228	M4220189	255, 614	81432209096	M4220171	249	81432706076	M4220050	244
81432206229	M4220097	248	81432209129	M4220170	249	81432706077	M4220021	242
81432206232	M4220187	254	81432209129	M4220171	249	81432706078	M4220009	241
81432206233	M4220187	254	81432209140	M4220174	251	81432706078	M4220050	244
81432206236	M4220121	248	81432209236	M4220121	248	81432706079	M4260053	277
81432206241	M4260023	274	81432209267	M4220121	248	81432706080	M4260009	272
81432206244	M4260011	273	81432209272	M4220121	248	81432706087	M4220020	241
81432206247	M4220193	256	81432306000	M4220205	259	81432706088	M4220020	241
81432206248	M4220194	257, 614	81432306014	M4220170	249	81432706089	M4260007	272
81432206249	M4220418	263	81432306014	M4220171	249	81432706091	M4260068	277
81432206250	M4260029	274	81432306015	M4220210	259	81432706095	M4220020	241
81432206251	M4220194	257, 614	81432306030	M4220170	249	81432706096	M4220002	240
81432206254	M4220194	257, 614	81432306030	M4220171	249	81432706097	M4220023	243
81432206256	M4220194	257, 614	81432306031	M4220210	259	81432706100	M4260036	275
81432206258	M4220419	263	81432306037	M4220207	259	81432706102	M4220071	246
81432206258	M4220197	257, 615	81432306038	M4220209	259	81432706103	M4220422	247
81432206260	M4220414	262	81432306039	M4220209	259	81432706105	M4260021	274
81432206263	M4260039	275	81432306043	M4260046	275	81432706106	M4220071	246
81432206264	M4220419	263	81432306049	M4220172	250	81432706107	M4220074	246, 616
81432206264	M4220197	257, 615	81432306051	M4260010	272	81432706108	M4220071	246
81432206265	M4220195	257	81432306060	M4260057	277	81432706110	M4260005	272
81432206267	M4220121	248	81432306061	M4260016	273	81432706112	M4220074	246, 616
81432206268	M4220196	257	81432306068	M4260010	272	81432706113	M4220023	243
81432206270	M4220416	262	81432306501	M4220205	259	81432706115	M4220423	240
81432206271	M4220087	248	81432309031	M4220210	259	81432706116	M4220024	243
81432206272	M4220121	248	81432506007	M4220211	260	81432706117	M4220025	244
81432206275	M4220197	257, 615	81432506009	M4260047	276	81432706119	M4260001	271
81432206275	M4220419	263	81432506011	M4220216	260	81432706126	M4260052	276
81432206276	M4220221	261, 615	81432506014	M4220213	260	81432706127	M4260069	278
81432206278	M4220197	257, 615	81432506016	M4220216	260	81432706129	M4220072	246
81432206278	M4220419	263	81432706030	M4220009	241	81432706130	M4220072	246
81432206279	M4220197	257, 615	81432706030	M4220050	244	81432706131	M4220072	246
81432206279	M4220419	263	81432706034	M4220009	241	81432706133	M4260054	277, 619
81432206282	M4220087	248	81432706034	M4220050	244	81432706136	M4220073	246
81432206283	M4220414	262	81432706036	M4220420	247	81432706137	M4220024	243
81432206284	M4220192	256	81432706040	M4260003	271	81432706145	M4220026	244
81432206285	M4260055	277	81432706045	M4260003	271	81432706146	M4220026	244
81432206291	M4220196	257	81432706047	M4260056	277	81432706150	M4220024	243
81432206294	M4220198	258, 615	81432706053	M4220022	242	81432706151	M4220024	243
81432206304	M4220097	248	81432706055	M4220009	241	81432706152	M4220025	244
81432206305	M4220097	248	81432706055	M4220050	244	81432709053	M4220022	242
81432206314	M4220087	248	81432706056	M4220021	242	81432709056	M4220021	242
81432206315	M4260160	279	81432706057	M4220009	241	81432709076	M4220009	241
81432206317	M4220199	258	81432706057	M4220050	244	81432709076	M4220050	244
81432206319	M4220200	258	81432706057-S	M4260071	278	81432709078	M4220009	241
81432206322	M4260317	279	81432706064	M4260010	272	81432709078	M4220050	244
81432206327	M4220087	248	81432706065	M4260019	273	81432710027	M4260156	278
81432206341	M4220193	256	81432706074	M4220009	241	81432710033	M4260278	281

Оригиналь- ный номер*	Номер MARSHALL	Стр.	Оригиналь- ный номер*	Номер MARSHALL	Стр.	Оригиналь- ный номер*	Номер MARSHALL	Стр.
81432710035	M4260299	284	81466106280	M4210022	206	81466106624	M4200195	237
81432710038	M4260306	285	81466106281	M4210619	215	81466106634	M4210786	228
81432710040	M4260307	285	81466106288	M4210089	207	81466106635	M4210623	216
81432710046	M4260157	279	81466106288	M4210630	218	81466106639	M4210640	220
81432710056	M4260277	280	81466106292	M4210623	216	81466106648	M4210117	214
81432710074	M4260277	280	81466106300	M4210619	215	81466106654	M4210112	213
81432710079	M4260157	279	81466106301	M4210090	207	81466106656	M4210093	208
81432710081	M4260180	280	81466106303	M4210619	215	81466106659	M4210093	208
81432710082	M4260156	278	81466106304	M4210619	215	81466106660	M4210655	224
81432710083	M4260157	279	81466106305	M4210090	207	81466106661	M4210628	217
81432710085	M4260299	284	81466106313	M4210107	211	81466106663	M4210628	217
81432710086	M4260306	285	81466106317	M4210119	214	81466106665	M4210628	217
81432796094	M4220020	241	81466106327	M4210619	215	81466106684	M4210100	210
81433150009	M4260030	274	81466106328	M4210090	207	81466106689	M4200194	237
81433156036	M4220070	245, 616	81466106329	M4210619	215	81466106691	M4210621	216
81433156037	M4220070	245, 616	81466106333	M4210014	206	81466106692	M4210639	220
81433156040	M4260030	274	81466106334	M4210014	206	81466106693	M4210639	220
81437040025	M4260284	282	81466106348	M4210645	222	81466106694	M4210115	213
81437040028	M4260281	281	81466106354	M4210014	206	81466106695	M4210639	220
81437040029	M4260283	281	81466106355	M4210014	206	81466106708	M4210103	210
81437040032	M4260285	282	81466106360	M4210014	206	81466106717	M4210791	229
81437040045	M4260281	281	81466106361	M4210014	206	81466106720	M4200194	237
81437040057	M4260274	280	81466106374	M4210108	212	81466106721	M4210014	206
81437040061	M4260275	280	81466106375	M4210100	210	81466106722	M4210014	206
81437040074	M4260337	283	81466106376	M4210792	230	81466106725	M4210020	206
8143706054	M4220009	241	81466106414	M4210783	227	81466106735	M4210623	216
8143706054	M4220050	244	81466106424	M4210623	216	81466106743	M4210623	216
81437185133	M4230061	239	81466106425	M4210786	228	81466106753	M4210113	213
81437220019	M4260280	281	81466106432	M4210623	216	81466106754	M4210113	213
81437220021	M4260282	281	81466106434	M4210623	216	81466106759	M4210650	223
81437220022	M4260339	283	81466106436	M4210786	228	81466106761	M4210635	219
81437220038	M4260339	283	81466106437	M4210623	216	81466106767	M4210118	214
81437220044	M4260348	284	81466106513	M4210623	216	81466106768	M4210118	214
81437220059	M4260279	281	81466106515	M4210786	228	81466106779	M4210091	207
81437220061	M4260348	284	81466106537	M4210623	216	81466106780	M4210091	207
81437220063	M4260336	283	81466106538	M4210786	228	81466106782	M4210091	207
81437220068	M4260338	283	81466106548	M4210648	222	81466106784	M4210646	222
81437220070	M4260347	284	81466106565	M4210640	220	81466106790	M4210092	208
81437220085	M4260340	283	81466106567	M4210640	220	81466106791	M4210092	208
81437226051	M4260280	281	81466106569	M4210640	220	81466106792	M4210650	223
81442040020	M4260276	280	81466106578	M4210114	213	81466106793	M4210650	223
81442040021	M4260276	280	81466106579	M4200195	237	81466106794	M4210109	212
81461106795	M4210102	210	81466106584	M4210784	228	81466106796	M4210650	223
81466106088	M4210630	218	81466106596	M4210623	216	81466106798	M4210114	213
81466106088	M4210089	207	81466106597	M4210786	228	81466106876	M4210114	213
81466106104	M4210643	221	81466106603	M4210642	221	81466116004	M4210098	209
81466106129	M4210782	227	81466106604	M4210641	221	81466116005	M4210098	209
81466106159	M4210119	214	81466106606	M4210631	218	81466116006	M4210093	208
81466106200	M4210119	214	81466106614	M4210623	216	81466116013	M4210621	216
81466106241	M4210783	227	81466106615	M4210786	228	81466116014	M4210118	214
81466106275	M4210119	214	81466106621	M4210640	220	81466116016	M4210100	210

\* Все указанные оригинальные номера приведены только для сравнения и подбора моделей MARSHALL

Оригинальный номер*	Номер MARSHALL	Стр.	Оригинальный номер*	Номер MARSHALL	Стр.	Оригинальный номер*	Номер MARSHALL	Стр.
81466116017	M4210790	229	81466116201	M4210023	207	81467106370	M4200232	239
81466116019	M4210108	212	81466116202	M4210023	207	81467106371	M4200232	239
81466116044	M4210109	212	81466116203	M4210023	207	81467106372	M4200232	239
81466116045	M4210102	210, 612	81466116204	M4210661	226	81467106373	M4200193	237
81466116047	M4210102	210	81466116206	M4210096	209	81467106378	M4200003	230
81466116049	M4210102	210	81466116217	M4210659	225	81467106379	M4200003	230
81466116061	M4210112	213	81467100123	M4240012	284	81467106380	M4200003	230
81466116062	M4210115	213	81467106080	M4200043	233	81467106388	M4200047	234
81466116063	M4210107	211	81467106081	M4200042	233	81467106393	M4200047	234
81466116064	M4210119	214	81467106112	M4200035	231	81467106395	M4200037	232
81466116065	M4210648	222	81467106117	M4200232	239	81467106396	M4200038	232
81466116067	M4210103	210	81467106122	M4200003	230	81467106397	M4200038	232
81466116069	M4210791	229	81467106131	M4200038	232	81467106409	M4200034	231
81466116075	M4210653	224	81467106136	M4200043	233	81467106410	M4200034	231
81466116081	M4210116	214	81467106137	M4200042	233	81467106418	M4210099	209
81466116085	M4210109	212	81467106163	M4200035	231	81467106419	M4200042	233
81466116087	M4210001	206	81467106165	M4200035	231	81467106421	M4200043	233
81466116096	M4210001	206	81467106167	M4200003	230	81467106434	M4210097	209
81466116097	M4210001	206	81467106172	M4200043	233	81467106435	M4210097	209
81466116105	M4210096	209	81467106173	M4200042	233	81467106436	M4210095	208
81466116108	M4210120	215	81467106194	M4200003	230	81467106437	M4210095	208
81466116115	M4210102	210	81467106195	M4200003	230	81467106438	M4210106	211
81466116126	M4210102	210	81467106198	M4200035	231	81467106439	M4210106	211
81466116131	M4210625	217	81467106236	M4200193	237	81467106442	M4210094	208
81466116132	M4210001	206	81467106237	M4200192	236	81467106444	M4200042	233
81466116133	M4210001	206	81467106238	M4200034	231	81467106451	M4200043	233
81466116134	M4210096	209	81467106239	M4200192	236	81467106453	M4200231	238
81466116135	M4210096	209	81467106240	M4200034	231	81467106455	M4210095	208
81466116138	M4210023	207	81467106241	M4200192	236	81467106456	M4210097	209
81466116139	M4210023	207	81467106265	M4200038	232	81467106457	M4200231	238
81466116145	M4210023	207	81467106266	M4200038	232	81467106458	M4200231	238
81466116146	M4210661	226	81467106267	M4200193	237	81467106462	M4210636	219
81466116147	M4210661	226	81467106268	M4200193	237	81467106816	M4200038	232
81466116148	M4210661	226	81467106281	M4200232	239	81467106818	M4200033	231
81466116149	M4210626	217	81467106282	M4200232	239	81467106824	M4210636	219
81466116150	M4210117	214	81467106294	M4200042	233	81467106828	M4210636	219
81466116151	M4210656	224	81467106295	M4200043	233	81467106830	M4200003	230
81466116154	M4210662	226	81467106314	M4200046	234	81467106833	M4210632	218
81466116155	M4210662	226	81467106315	M4200046	234	81467106836	M4200003	230
81466116156	M4210662	226	81467106316	M4200046	234	81467106851	M4200037	232
81466116157	M4210663	226	81467106319	M4210119	214	81467106852	M4200037	232
81466116158	M4210663	226	81467106337	M4200043	233	81467106858	M4210636	219
81466116159	M4210663	226	81467106345	M4200043	233	81467106862	M4200015	231
81466116161	M4210110	212	81467106353	M4200035	231	81467106863	M4200015	231
81466116174	M4210788	229	81467106354	M4200035	231	81467106864	M4200015	231
81466116175	M4210788	229	81467106355	M4200193	237	81467106865	M4200036	232
81466116176	M4210788	229	81467106356	M4200193	237	81467106866	M4200036	232
81466116197	M4210001	206	81467106359	M4200038	232	81467106875	M4200231	238
81466116198	M4210001	206	81467106360	M4200038	232	81467106876	M4200043	233
81466116199	M4210096	209	81467106361	M4200035	231	81467106877	M4200042	233
81466116200	M4210096	209	81467106362	M4200038	232	81467106879	M4200042	233

Оригиналь- ный номер*	Номер MARSHALL	Стр.	Оригиналь- ный номер*	Номер MARSHALL	Стр.	Оригиналь- ный номер*	Номер MARSHALL	Стр.
81467106881	M4200231	238	81467116771	M4200004	230, 612	81467116921	M4200001	230
81467106902	M4200045	234	81467116772	M4200050	235, 612	81467116933	M4200204	238
81467106904	M4200038	232	81467116773	M4200001	230	81467116934	M4200204	238
81467106906	M4200048	235	81467116778	M4200049	235	8151876	M4250110	403
81467106908	M4200033	231	81467116800	M4200233	239	8152450	M4260261	418
81467106909	M4200015	231	81467116801	M4210664	226	8152645	M4230085	417
81467106910	M4200015	231	81467116802	M4200196	237	8154016	M4220346	387
81467106912	M4200003	230	81467116803	M4200119	236	8154017	M4220344	386
81467106918	M4210634	219	81467116804	M4200196	237	8154017	M4220426	386
81467106920	M4210636	219	81467116808	M4200196	237	8154444	M4210310	341
81467106926	M4210657	225	81467116810	M4210657	225	8156123	M4200115	366
81467106930	M4210633	219	81467116818	M4210665	227	8156657	M4210312	348
81467106931	M4210633	219	81467116819	M4210665	227	8156657-2	M4210312	348
81467106933	M4200044	234	81467116820	M4200035	231	8158206	M4220344	386
81467106934	M4200044	234	81467116822	M4200233	239	8158206	M4220426	386
81467106935	M4210657	225	81467116838	M4210637	220	8158207	M4220344	386
81467106937	M4210632	218	81467116844	M4200049	235	8158207	M4220426	386
81467106961	M4210637	220	81467116845	M4200015	231	8163773	M4200025	483
81467106966	M4200191	236	81467116855	M4200197	238	8165309	M4200125	464
81467106974	M4200015	231	81467116856	M4200197	238	8166702	M4210370	480
81467106994	M4200039	232	81467116857	M4200197	238	816982	M4260268	515
81467116710	M4210633	219	81467116858	M4200001	230	817018	M4250114	694
81467116711	M4200044	234	81467116859	M4200001	230	817019	M4250276	694
81467116712	M4200015	231	81467116860	M4200001	230	817824	M4250233	456
81467116714	M4200191	236	81467116861	M4200001	230	8190034	M4220367	391
81467116715	M4200040	233	81467116863	M4200001	230	8190146	M4210304	347
81467116717	M4200036	232	81467116864	M4210664	226	8190147	M4210307	347
81467116719	M4200037	232	81467116865	M4210664	226	8190225	M4250001	501
81467116720	M4200195	237	81467116869	M4210664	226	8193645	M4250022	502
81467116721	M4200194	237	81467116874	M4200050	235, 612	8193646	M4250024	502
81467116722	M4200045	234	81467116875	M4200050	235, 612	8193649	M4250028	503
81467116724	M4200038	232	81467116876	M4200050	235, 612	81953010013	M4250006	264
81467116725	M4200035	231	81467116877	M4200004	230, 612	81953010014	M4250002	264
81467116726	M4200039	232	81467116878	M4200004	230, 612	81953010015	M4250001	264
81467116727	M4200049	235	81467116879	M4200004	230, 612	81953010016	M4250000	263
81467116728	M4200036	232	81467116883	M4200001	230	81953010022	M4250205	270
81467116729	M4200037	232	81467116884	M4210657	225	81953010025	M4250036	266
81467116732	M4200049	235	81467116885	M4210657	225	81953010038	M4250009	265
81467116736	M4200003	230	81467116886	M4200051	235, 613	81953010040	M4250089	269
81467116740	M4210634	219	81467116887	M4210665	227	81953010041	M4250087	269
81467116743	M4210657	225	81467116891	M4200196	237	81953010045	M4250009	265
81467116744	M4210657	225	81467116892	M4200196	237	81953010064	M4250002	264
81467116745	M4210637	220	81467116893	M4200119	236	81953010074	M4250006	264
81467116746	M4210637	220	81467116894	M4200119	236	81953010077	M4250166	270
81467116759	M4200042	233	81467116895	M4200196	237	81953010078	M4250028	266
81467116760	M4200042	233	81467116896	M4200119	236	81953010079	M4250024	266
81467116761	M4200042	233	81467116897	M4200051	235, 613	81953010083	M4250001	264
81467116765	M4200231	238	81467116898	M4200051	235, 613	81953010084	M4250000	263
81467116766	M4200231	238	81467116899	M4200051	235, 613	81953010089	M4250382	271
81467116767	M4200231	238	81467116913	M4200230	238	81953016016	M4250009	265
81467116770	M4200050	235, 612	81467116915	M4210666	227	81953016030	M4250001	264

\* Все указанные оригинальные номера приведены только для сравнения и подбора моделей MARSHALL

Оригинальный номер*	Номер MARSHALL	Стр.	Оригинальный номер*	Номер MARSHALL	Стр.	Оригинальный номер*	Номер MARSHALL	Стр.
81953016043	M4250001	264	81953016238	M4250055	267	81DB3289BA	M4250241	593
81953016048	M4250000	263	81953016239	M4250002	264	81DB3289CA	M4250239	593
81953016049	M4250000	263	81953016248	M4250088	269	81DB3289RA	M4250243	594
81953016050	M4250001	264	81953016249	M4250022	266	81DB3289SA	M4250244	594
81953016053	M4250000	263	81953016255	M4250084	268	81DB3290BA	M4250242	593
81953016060	M4250022	266	81953016261	M4250072	268	81DB3290CA	M4250240	593
81953016063	M4250008	265	81953016263	M4250083	268	81DB3304D2H	M4210668	590
81953016064	M4250007	265	81953016267	M4250034	266	81DB7572AB	M4250246	595
81953016067	M4250002	264	81953016268	M4250234	270	81DB7L030A1A	M4250307	595
81953016068	M4250006	264	81953016270	M4250058	268	81DBL030A1A	M4250245	594
81953016070	M4250072	268	81953016271	M4250085	268, 618	82192300	M4250002	617
81953016071	M4250030	266	81953016277	M4250084	268	8226137000	M4200008	598
81953016095	M4250013	265	81953016280	M4250235	270	8226147000C	M4200008	598
81953016095	M4250030	266	81953016281	M4250056	267, 617	8226232066	M4260012	607
81953016106	M4250030	266	81953016286	M4250057	267, 618	82262320660	M4260012	607
81953016117	M4250238	271	81953016288	M4250019	265	8226236058	M4250001	604
81953016127	M4250086	269	81953016291	M4250034	266	8226236059	M4250000	605
81953016130	M4250007	265	81953016303	M4250166	270	8226244000D	M4200014	110
81953016131	M4250008	265	81953016304	M4250028	266	8226248000C	M4210026	598
81953016132	M4260004	272	81953016321	M4250166	270	8226258000C	M4200014	110
81953016133	M4260020	274	81953016322	M4250028	266	82262800000	M4210027	597
81953016134	M4250166	270	81953016323	M4250041	267	8226280000B	M4210027	597
81953016135	M4250022	266	81953016324	M4250040	267	8226280000C	M4210027	597
81953016139	M4250024	266	81953016325	M4250085	268, 618	8226296000	M4220075	603
81953016140	M4250022	266	81953016328	M4250022	266	8226296069	M4260035	607
81953016141	M4250028	266	81953016329	M4250024	266	8226296070	M4260040	608
81953016142	M4250166	270	81953016331	M4250063	268	82262960700	M4260040	608
81953016144	M4250113	269	81953016345	M4250382	271	8226305000C	M4200008	598
81953016162	M4250002	264	81953016355	M4250382	271	8226306000	M4200014	110
81953016163	M4250006	264	81953017004	M4250113	269	8226308000	M4210026	598
81953016169	M4250009	265	81953020043	M4250286	284	8226308000C	M4210026	598
81953016170	M4250007	265	81953020044	M4250286	284	8226313000C	M4200008	598
81953016171	M4250008	265	81953020051	M4250286	284	8226318000B	M4220107	603
81953016172	M4250009	265	81953020053	M4250286	284	8226323000B	M4220107	603
81953016173	M4250007	265	81953020077	M4260048	276	8226326000	M4200206	600
81953016174	M4250008	265	8195673	M4210538	362	8226326000B	M4200206	600
81953016184	M4250011	265	81960200110	M4260341	283	8226328000	M4200206	600
81953016193	M4250237	270	81960200136	M4260341	283	8226328000C	M4200206	600
81953016200	M4250005	264	81960200172	M4260341	283	8226330000C	M4200007	599
81953016202	M4250005	264	81960200286	M4260286	282	8226351000	M4220075	603
81953016203	M4250005	264	81960206006	M4260341	283	8226352000	M4220075	603
81953016216	M4250237	270	81962100278	M4260287	282	8226355000	M4210027	597
81953016219	M4250034	266	81962100400S	M4260342	279	82263550000	M4210027	597
81953016222	M4250024	266	81962100447	M4260049	276	8226368000	M4230024	128, 601
81953016225	M4250034	266	81962100448	M4260273	280	8226369000	M4230022	127, 601
81953016226	M4250034	266	81962100450	M4260298	284	8226381000	M4210026	598
81953016227	M4250005	264	81962100469	M4260339	283	82432206008	M4220415	262
81953016231	M4250152	269	81962100552	M4260335	282	82432209008	M4220415	262
81953016232	M4250053	267	81962100609	M4260334	282	82432701601	M4220026	244
81953016233	M4250084	268	81964010152	M4260051	276	82432706005	M4220026	244
81953016236	M4250063	268	8198188	M4250007	509	82432706007	M4220026	244

Оригиналь- ный номер*	Номер MARSHALL	Стр.	Оригиналь- ный номер*	Номер MARSHALL	Стр.	Оригиналь- ный номер*	Номер MARSHALL	Стр.
82437185028	M4230060	239	85114190	M4210298	347	85466106144	M4210624	216
82466106021	M4210638	220	85114196	M4210548	344	85466106146	M4210333	215
82466106049	M4210649	223	85114199	M4210544	344	85466106147	M4210658	225
82466106057	M4210654	224	85114200	M4210287	346	85466106150	M4200041	233
82466106079	M4210644	221	85114229	M4210545	338	85466106151	M4210639	220
82466106143	M4210644	221	85114235	M4210310	341	85466106152	M4210620	215
82466106153	M4210644	221	85114240	M4210295	359	85466106153	M4210652	223
82466106184	M4210656	224	85115618	M4210551	344	85466106154	M4210651	223
82466106185	M4210656	224	85115619	M4210796	356	85466106155	M4210647	222
82466106186	M4210110	212	85115621	M4210524	340	85466106156	M4210622	216
82466106191	M4210092	208	85115631	M4250201	367	85466106160	M4210660	225
82467106016	M4210632	218	85115635	M4200176	369	85466106162	M4210627	217
82467106031	M4210634	219	85115641	M4200173	365	85466106163	M4210629	218
82750905	M4260015	619	85119942	M4250200	403	85466106201	M4210020	206
82756611	M4260161	620	8526148	M4210339	472	85466106202	M4210785	228
82953010001	M4250233	270	8533963	M4210338	472	85466106208	M4210624	216
82953010009	M4250152	269	8535664	M4210340	472	85466106212	M4210104	211
82953010010	M4250235	270	85432206001	M4220218	260	85466106218	M4210620	215
82953010011	M4250233	270	85432206002	M4260032	275, 619	85466106222	M4210647	222
82953016016	M4250056	267, 617	85432206004	M4220219	261	85466106226	M4210652	223
82953016018	M4250234	270	85432706001	M4220069	245	85466106239	M4210333	215
82953016019	M4250234	270	85466106012	M4210104	211	85466106246	M4210660	225
8321999319	M4250009	604	85466106018	M4210620	215	8558220	M4250074	509
83432206502	M4220191	256	85466106019	M4200041	233	8558522	M4210066	465
83432706000	M4220421	247	85466106020	M4210639	220	8558524	M4250027	503
83437220001	M4260348	284	85466106021	M4210105	211	8558527	M4250025	502
83466106001	M4210659	225	85466106022	M4210647	222	8558532	M4210354	476
8365398	M4220429	393	85466106024	M4210651	223	8558533	M4250022	502
8365399	M4220368	392	85466106026	M4210652	223	8558536	M4250024	502
839307B	M4250263	698	85466106030	M4210020	206	8558540	M4210354	476
839308B	M4250262	698	85466106032	M4210785	228	8558541	M4210354	476
85103625	M4250200	403	85466106052	M4210333	215	8558647	M4210339	472
85104188	M4250200	403	85466106056	M4210789	229	8558651	M4210340	472
85104188	M4250102	404	85466106102	M4210020	206	8559559	M4210075	468
85104224	M4260011	408	85466106103	M4210785	228	8559559	M4210066	465
85104265	M4210300	361	85466106104	M4210113	213	8564248	M4210068	466
85104266	M4210525	361	85466106105	M4210111	212	8564527	M4250141	510
85112073	M4250059	402	85466106107	M4210101	210	8565366	M4250031	503
85114142	M4210283	354	85466106108	M4210624	216	8567618	M4210067	466
85114143	M4210530	355	85466106112	M4210104	211	8570528	M4210074	467
85114144	M4210315	343	85466106118	M4210620	215	8573757	M4210353	476
85114145	M4210277	339	85466106119	M4200041	233	8578492	M4250154	510
85114146	M4250021	401	85466106121	M4210105	211	8580735	M4200235	508, 704
85114147	M4250029	401	85466106122	M4210647	222	8582313	M4250080	510
85114167	M4210300	361	85466106123	M4210333	215	8582322	M4250022	502
85114172	M4210543	344	85466106124	M4210651	223	8582332	M4250031	503
85114175	M4210324	342	85466106126	M4210652	223	8582333	M4250033	503
85114176	M4210541	338	85466106140	M4210105	211	8582350	M4210067	466
85114177	M4210546	338	85466106141	M4210111	212	8585748	M4250026	503, 704
85114185	M4210293	359	85466106142	M4210104	211	8585749	M4250026	503, 704
85114187	M4210319	342	85466106143	M4210101	210	8586765	M4250026	503, 704

\* Все указанные оригинальные номера приведены только для сравнения и подбора моделей MARSHALL

Оригинальный номер*	Номер MARSHALL	Стр.	Оригинальный номер*	Номер MARSHALL	Стр.	Оригинальный номер*	Номер MARSHALL	Стр.
8586766	M4250026	503, 704	92VB3395A2D	M4250290	595, 711	9423300707	M4220276	147
8590435	M4210343	473	92VX3270AA	M4250131	592, 710	9423300803	M4200072	115
8591219	M4210068	466	92VX3K209AA	M4250290	595, 711	9423300903	M4200138	122
8591222	M4210075	468	9303170012	M4260206	198	9423301003	M4210427	92
8591222	M4210066	465	93157156	M4250053	504	9423301103	M4200009	109
85HU3289A	M4250251	587	93161958	M4260018	512	9423301603	M4200087	119
85HU3290A	M4250250	587	93161960	M4260035	512	9423301703	M4210427	92
86011651	M4200216	487	93162239	M4260018	512	9423302303	M4200009	109
86012923	M4200028	484	93163617	M4260034	512	9423302503	M4210427	92
86027074	M4250009	509	93165049	M4220140	497	9423500105	M4220027	153
86VB3395A1B	M4250289	595, 711	93165050	M4220141	498	9423500505	M4220008	152
87HU3280BA	M4210723	586	93192361	M4260016	512	9423500805	M4220008	152
880X3270AAA	M4250133	593, 710	93192618	M4260074	513	9423500905	M4220057	160
880X3270UA	M4250130	592, 710	93192619	M4260003	511	9423501005	M4220007	152
880X3K209GA	M4250289	595, 711	93192809	M4250055	504	9423501105	M4220027	153
88466106003	M4210643	221	93194458	M4260077	514	9423501205	M4220008	152
88466106019	M4210787	228	93194578	M4240012	516	9423501305	M4220057	160
887783A	M4250262	698	93194627	M4250027	503	9423501505	M4220007	152
887784A	M4250263	698	93800662	M4250023	502, 704	9423501605	M4220027	153
88VB3825AB	M4250128	592, 710	93802209	M4250026	503, 704	9443300203	M4200065	114
88VB3825AD	M4250128	592, 710	93802242	M4250285	515, 705	9443300503	M4200060	112
88VB3826AB	M4250129	592, 710	93804059	M4250023	502, 704	9443301303	M4200060	112
88VB3826AD	M4250129	592, 710	93804060	M4250026	503, 704	9443301703	M4200060	112
897039470101	M4200131	638	93804061	M4250285	515, 705	9443500005	M4220007	152
8C454612AA	M4220381	586	93807320	M4250285	515, 705	9443500305	M4220006	151
9009501	M4250075	505	93807545	M4250285	515, 705	9443500405	M4220038	159
9009503	M4250076	505	93807640	M4260170	514, 705	9443500505	M4220006	151
9013230285	M4260207	198, 707	93807641	M4260169	514, 705	9443500605	M4220006	151
9013330627	M4250287	203, 708	93810239	M4260173	514, 705	9453300003	M4200011	110
9013330727	M4250287	203, 708	9413230050	M4260220	200	9453300007	M4220255	142
9013331127	M4250287	203, 708	9413230350	M4260204	197	9453300011	M4220257	143
9013331227	M4250287	203, 708	9413260050	M4260376	202	9453300103	M4200011	110
9014600155	M4240004	163, 706	9413260350	M4260203	197	9453300203	M4200083	118
9014600205	M4200121	121, 706	9413300003	M4200010	110	9453300303	M4200083	118
9014600248	M4240005	163	9413300007	M4220254	142	9453300403	M4200011	110
9014600248	M4250125	173, 707	9413300011	M4220259	143	9453300503	M4200083	118
9014600255	M4240004	163, 706	9413300103	M4200010	110	9453300603	M4200011	110
9014600455	M4240004	163, 706	9413300203	M4200010	110	9453500105	M4220176	133
9043261081	M4260219	200, 707	9413300303	M4200010	110	94613	M4210021	422
9063231685	M4260218	200, 707	9413300503	M4200010	110	9473500005	M4220258	143
9064600048	M4250181	176, 707	9423171812	M4260206	198	9473500105	M4220007	152
9064600055	M4240010	163, 706	9423260050	M4260122	189	9473500505	M4220058	160
9064600148	M4250181	176, 707	9423300003	M4200009	109	9473500605	M4220258	143
90804153107	M4250006	264	9423300103	M4200009	109	9473500805	M4220258	143
90804154117	M4250036	266	9423300203	M4200009	109	9473500905	M4220006	151
9281792	M4250233	508	9423300303	M4200087	119	9473501005	M4220007	152
92CT3304AA	M4210670	590	9423300403	M4200087	119	9483500006	M4220258	143
92CT7L490CA	M4250247	594	9423300503	M4200138	122	9483500106	M4220258	143
92VB2L519AA	M4240006	591, 709	9423300507	M4220275	147	9483500405	M4220006	151
92VB2L519AB	M4240006	591, 709	9423300603	M4200138	122	9483500605	M4220258	143
92VB3289AA	M4250131	592, 710	9423300703	M4200009	109	9483500805	M4220258	143



Оригиналь- ный номер*	Номер MARSHALL	Стр.	Оригиналь- ный номер*	Номер MARSHALL	Стр.	Оригиналь- ный номер*	Номер MARSHALL	Стр.
9483500905	M4220029	154	969055R91	M4250262	698	9753300003	M4230086	108
9483501205	M4220258	143	969056R91	M4250263	698	9753300203	M4200077	117
9483501305	M4220258	143	9703231285	M4260208	198	9753300303	M4200077	117
9483501705	M4220028	154	9703231585	M4260209	198	9753300403	M4230086	108
9483501905	M4220258	143	9703231785	M4260210	198	9753300603	M4210435	94
9483502005	M4220258	143	9703300003	M4200062	113	9753300703	M4210435	94
9483502205	M4220028	154	9703300103	M4200062	113	9753300803	M4200077	117
9483502305	M4220029	154	9703300203	M4200062	113	9753300903	M4210435	94
9483502405	M4220258	143	9703300303	M4200062	113	9753301003	M4230086	108
9483502505	M4220176	133	9703300403	M4200062	113	9753301703	M4200077	117
9483502705	M4220033	156	9704600705	M4210146	66	9753301903	M4230086	108
9483502805	M4220032	156	9704600805	M4210189	77	9753302503	M4200077	117
9483502905	M4220056	159	9704600905	M4210146	66	9764600205	M4260363	109
9483503005	M4220006	151	9704601005	M4210189	77	9764600405	M4260363	109
9493300203	M4200072	115	9704601105	M4210443	96	9793300203	M4200216	125
9493300303	M4200072	115	97103129	M4210372	480	97HU4612AA	M4220381	586
9493300403	M4200091	120	97104296	M4220140	497	97VX3270AA	M4250131	592, 710
9493300503	M4200091	120	97104297	M4220141	498	983454600205	M4210821	106
9493300603	M4200144	123	97104621	M4210372	480	983454600605	M4210440	95
9493300803	M4200091	120	9723500906	M4220277	147	98402544	M4210009	465
9493300903	M4200072	115	9724600605	M4210466	101	98402553	M4200026	483
9493301003	M4200070	115	9724600705	M4210429	92	98413939	M4260318	515
9493301203	M4230091	126	9724600905	M4210429	92	98420110	M4200123	485
9493301303	M4230091	126	9724601005	M4210192	77	98420112	M4200123	485
9493301403	M4200091	120	9724601205	M4210192	77	98446354	M4210071	467
9493301503	M4200144	123	9724601405	M4210161	70	98449025	M4200027	483
9493301603	M4200144	123	9724601505	M4210436	94	98467459	M4210009	465
9493301703	M4200070	115	9724601605	M4210161	70	98469650	M4200027	483
9493301803	M4230091	126	9724601705	M4210436	94	98470968	M4200030	484
9493302203	M4230091	126	9724601805	M4210157	69	98472466	M4220142	498
9516523	M4260238	414	9724601905	M4210434	93	98472466	M4220122	493
9516524	M4260234	414	9724602005	M4210157	69	98472468	M4220016	488
9518272	M4260239	414	9724602105	M4210434	93	98472871	M4220143	498
9518845	M4220369	393	9724602805	M4210443	96	98473328	M4210364	478
9519245	M4260240	414	9743300107	M4220278	148	98482003	M4220137	497
9519278	M4210292	359	9743500005	M4220036	158	98482006	M4220137	497
9519279	M4210316	360	9743500405	M4220036	158	98484091	M4230011	487
9521317	M4210536	361	9743500505	M4220036	158	98487790	M4220384	492
9521922	M4230044	371	9744600005	M4210467	102	98488010	M4220144	498
9522701	M4210532	361	9744600405	M4210439	95	98488010	M4220145	499
9523029	M4260145	409	9744600505	M4210452	98	98488013	M4230011	487
9523163	M4230048	372	9744600605	M4210467	102	98489741	M4200032	485
9523794	M4220370	395	9744600805	M4210439	95	98491559	M4210355	476
9523795	M4220371	394	9744600905	M4210452	98	99431741	M4220146	499
9574600005	M4210451	98	9744601005	M4210148	66	99432053	M4200128	485
9574600205	M4230088	108	9744601105	M4210196	78	99432563	M4220051	490
9574600405	M4210424	91	9744601205	M4210148	66	99432565	M4220147	499
9574600505	M4210469	102	9744601305	M4210196	78	99433915	M4220386	500
9574600705	M4210469	102	9744601505	M4220441	107	99433916	M4220386	500
9574600905	M4210424	91	9744602205	M4260363	109	99444744	M4220444	499
9574601005	M4230088	108	9750079980	M4250078	505, 711	99447734	M4240012	516

\* Все указанные оригинальные номера приведены только для сравнения и подбора моделей MARSHALL

Оригинальный номер*	Номер MARSHALL	Стр.	Оригинальный номер*	Номер MARSHALL	Стр.	Оригинальный номер*	Номер MARSHALL	Стр.
99455009	M4210358	477	ACU9240	M4250032	450	F0HZ3A131C	M4250423	691
99463268	M4240008	501, 704	ACU9241	M4250024	450	F0HZ3A131E	M4250416	690
99483711	M4220428	500	ACU9242	M4250022	450	F0HZ3A131F	M4250422	690
99483714	M4220430	500	AFRA635	M4250067	452	F1HZ3A130A	M4250414	690
99484068	M4220051	490	AFRA888	M4250066	452	F1HZ3A131A	M4250420	690
99487779	M4220444	499	AMPA345	M4250033	450, 617	F3HZ3A130B	M4250414	690
9955949	M4220361	396	AMPA346	M4250031	450	F3HZA131B	M4250420	690
9959151	M4210295	359	AN85778001	M4250041	574	F5HZ3A130AA	M4250415	690
9959152	M4200114	368	AN85778002	M4250040	574	F5HZ3A131AA	M4250421	690
9959153	M4210293	359	B233046	M4220109	668	F6HZ3A130AA	M4250415	690
9959243	M4210797	362	B4TZ3A130B	M4250253	696	F6HZ3A131AA	M4250421	690
9959244	M4210526	360	B5TZ3A131A	M4250252	696	FTR187L	M4250252	696
9959304	M4260238	414	'BF5X3A290A	M4260081	588	FTR187R	M4250253	696
9959462	M4230047	372	BF5X3A290B	M4260012	588	FTR2069R	M4250278	692
9959503	M4230046	372	C1TZ3A130C	M4250253	696	FTR2070L	M4250277	692
9959658	M4220359	396	C1TZ3A131C	M4250252	696	FTR2090L	M4250308	699
9P914835	M4250001	652	C3TZ3A130D	M4250257	695	FTR2091R	M4250309	699
9P914836	M4250000	652	C3TZ3A131D	M4250256	695	FTR2202R	M4250309	699
9P919608	M4220446	651	C7TZ3A130A	M4250257	695	FTR2203RA	M4250280	701
9P921734	M4250373	656	C7TZ3A130D	M4250257	695	FTR2204R	M4250309	699
9P921735	M4240019	646	C7TZ3A130D	M4250256	695	FTR235NL	M4250254	692
9P921736	M4240020	646	C7TZ3A131A	M4250256	695	FTR235NR	M4250255	692
9P921737	M4240021	647	C7TZ3A131D	M4250256	695	FTR3033L	M4250308	699
9P921738	M4240018	646	C8TZ3A130A	M4250253	696	FTR3302R	M4250309	699
A23144J192	M4250253	696	D030702	M4220454	672	FTR3476	M4250276	694
A23144K193	M4250252	696	D0HZ3A130A	M4250261	697	FTR3477	M4250114	694
A3144A547	M4250308	699	D0HZ3A130B	M4250263	698	FTR373L	M4250256	695
A3144C393	M4250262	698	D0HZ3A130D	M4250261	697	FTR373R	M4250257	695
A3144D394	M4250263	698	D0HZ3A131A	M4250260	697	FTR411L	M4250258	693
A3144D524	M4250261	697	D0HZ3A131B	M4250262	698	FTR411R	M4250259	693
A3144E525	M4250260	697	D0HZ3A131D	M4250260	697	FTR423L	M4250260	697
A3144F448	M4250309	699	D0HZ3B711A	M4250279	700	FTR423R	M4250261	697
A3144G449	M4250308	699	D5TZ3A130A	M4250422	690	FTR431L	M4250262	698
A3144J296	M4250263	698	D5TZ3A131A	M4250416	690	FTR431R	M4250263	698
A3144K297	M4250262	698	DEP102295	M4250342	664	FTR8224	M4250268	693
A3144N456	M4250260	697	DEP102296	M4250343	663	FTR8225	M4250269	693
A3144P458	M4250261	697	E0TZ3A131C	M4250418	700	FTR8410	M4250271	694
A3144Q225	M4250252	696	E3HZ3A130A	M4250261	697	FTR8410	M4250270	694
A3144R226	M4250253	696	E3HZ3A131A	M4250260	697	HRK5224	M4210054	428
A3144T202	M4250253	696	E4HZ3A130A	M4250261	697	JCT3278BA	M4210672	591
A3144U437	M4250309	699	E4HZ3A131A	M4250260	697	JCT3304AA	M4210668	590
A3144U438	M4250308	699	E8HZ3A130A	M4250257	695	JCT3304BA	M4210669	590
A3144V437	M4250309	699	E8HZ3A131A	M4250256	695	K5C1080	M4250365	656
A3144V438	M4250308	699	E9TZ3A131F	M4250419	700	K5C1081	M4250364	656
A3144Z546	M4250309	699	EAX1458	M4250339	653	K8C6055	M4250358	655
ACHB064	M4250002	449	EAX1459	M4250338	653	K8C6056	M4250359	655
ACHF060	M4250000	449	F0HZ3A130B	M4250422	690	L1466106648	M4210117	612
ACHF241	M4250006	449	F0HZ3A130C	M4250417	691	L24TV8194B01	M4250281	701
ACHF242	M4250002	449	F0HZ3A130E	M4250416	690	L28SV5004D1	M4250263	698
ACU3202	M4250197	454	F0HZ3A130F	M4250422	690	L28SV5019A1	M4250264	699
ACU9239	M4250061	451	F0HZ3A131B	M4250416	690	L28SV5052A1	M4250252	696

Оригинальный номер*	Номер MARSHALL	Стр.	Оригинальный номер*	Номер MARSHALL	Стр.
L28SV5202A1	M4250309	699	T16415711A	M4250250	587
LM32	M4260032	588	T16415712A	M4250251	587
MAK1295	M4250006	449	T16415712B	M4250000	586
MAK1296	M4250002	449	TAR417701	M4210722	585
MB563774	M4250223	623	TJG711551	M4250009	591
MB563775	M4250222	623	TMJ417701	M4210719	585
MC082250	M4200241	644	X1858684	M4250340	664
MC082250/L	M4250393	657	X1858685	M4250341	664
MC082250/R	M4250392	657	X5415121	M4210740	663
MC253588	M4210614	641	ZF0501211327	M4220059	645
MC364207	M4210615	641	ZF0501213003	M4230024	645
MC371090	M4230058	645	ZF0501213004	M4230022	645
MC371092	M4230059	652	ZF0501214977	M4210811	642
MC371093	M4250391	657	ZF0501218142	M4220059	645
MC862910	M4210810	642	ZF0501298337	M4260043	658
MC891647	M4250319	623	ZF0501317843	M4220382	647
MC891648	M4250318	623	ZF0501317844	M4220383	647
MC999611	M4250220	652			
MC999612	M4250221	653			
MK309711	M4250321	624			
MK309712	M4250320	624			
MK382603	M4200208	623			
MK384672	M4250322	624			
MK384673	M4250323	623			
MK997628	M4250324	624			
MK997629	M4250325	624			
ML103873	M4200208	623			
MW033300	M4250319	623			
MW033301	M4250318	623			
N1011015863	M4220076	616			
N1011020299	M4250001	617			
N1011020300	M4250000	616			
NAK3394	M4250197	454			
NAK3395	M4250196	453			
PAX1458	M4250338	456			
PAX1459	M4250339	457			
R5400009	M4250341	664			
R5400010	M4250340	664			
RAK1390	M4200172	442			
RLK1492	M4250197	454			
RLK1493	M4250196	453			
S009593	M4200236	672			
SA508316/01	M4220259	143			
SA508316/02	M4220257	143			
T06415701B	M4210721	585			
T06415711	M4250315	587			
T06415712	M4250316	587			
T11711551	M4250317	587			
T15415801B	M4210723	586			
T15415810B	M4210723	586			
T159922	M4220385	591			

\* Все указанные оригинальные номера приведены только для сравнения и подбора моделей MARSHALL

Номер MARSHALL	Стр.	Номер MARSHALL	Стр.	Номер MARSHALL	Стр.	Номер MARSHALL	Стр.	Номер MARSHALL	Стр.
M4200000	304	M4200051	235, 613	M4200102	554	M4200154	555	M4200206	600
M4200001	230	M4200052	236, 613	M4200103	554	M4200155	555	M4200207	368
M4200002	304	M4200053	111	M4200104	367, 554	M4200156	555	M4200208	623
M4200003	230	M4200054	111	M4200105	305	M4200157	555	M4200209	629
M4200004	230, 612	M4200055	111	M4200106	305	M4200158	556	M4200210	629
M4200005	304, 551	M4200056	111	M4200107	305	M4200159	556	M4200211	629
M4200006	367, 551	M4200057	112	M4200108	305	M4200160	556	M4200212	629
M4200007	599	M4200058	112	M4200109	365	M4200161	556	M4200213	486
M4200008	598	M4200059	112	M4200110	365	M4200162	557	M4200214	486
M4200009	109	M4200060	112	M4200111	364	M4200163	370, 557	M4200215	487
M4200010	110	M4200061	113	M4200112	364	M4200164	368, 557	M4200216	125, 487
M4200011	110	M4200062	113	M4200113	364	M4200165	522	M4200217	643
M4200012	365	M4200063	113	M4200114	368	M4200166	522	M4200219	643
M4200013	483	M4200064	113	M4200115	366	M4200167	357, 523	M4200220	643
M4200014	110, 599	M4200065	114	M4200116	366	M4200168	523	M4200221	644
M4200015	231	M4200066	114	M4200117	369	M4200169	523	M4200222	370, 549
M4200016	440	M4200067	114	M4200118	366	M4200170	523	M4200223	549
M4200017	440	M4200068	114	M4200119	236	M4200171	524	M4200224	370, 549
M4200018	441	M4200069	115	M4200120	120	M4200172	369, 442	M4200225	370, 549
M4200019	441	M4200070	115	M4200121	121, 706	M4200173	365	M4200226	370, 550
M4200020	441	M4200071	115	M4200123	485	M4200174	366	M4200227	550
M4200021	441	M4200072	115	M4200124	485	M4200176	369	M4200230	238
M4200022	442	M4200073	116	M4200125	464	M4200177	369	M4200231	238
M4200023	442	M4200074	116	M4200126	464	M4200178	358, 524	M4200232	239
M4200024	442	M4200075	116	M4200127	464	M4200179	354	M4200233	239
M4200025	483	M4200076	116	M4200128	485	M4200180	362	M4200234	482
M4200026	483	M4200077	117, 364	M4200129	486	M4200181	443	M4200235	508, 704
M4200027	483	M4200078	117	M4200130	486	M4200182	443	M4200236	330, 440, 672
M4200028	484, 551	M4200079	117	M4200131	638	M4200183	443	M4200237	418
M4200029	484	M4200080	117	M4200132	638	M4200184	443	M4200238	367
M4200030	484	M4200081	118	M4200133	638	M4200185	444	M4200240	368
M4200031	484	M4200082	118	M4200134	121	M4200186	306	M4200241	644
M4200032	485	M4200083	118	M4200135	121	M4200187	306	M4200242	644
M4200033	110, 231	M4200084	118	M4200136	121, 706	M4200188	306	M4200243	644
M4200034	231	M4200085	119	M4200137	122	M4200189	306	M4200244	645
M4200035	231	M4200086	119	M4200138	122	M4200190	307	M4200245	126
M4200036	232	M4200087	119	M4200139	122	M4200191	236	M4200246	126
M4200037	232	M4200088	119	M4200140	122, 599	M4200192	236	M4200248	667
M4200038	232	M4200089	120	M4200141	123, 600	M4200193	237	M4200274	667
M4200039	232	M4200090	120	M4200142	123, 599	M4200194	237	M4200807	163
M4200040	233	M4200091	120	M4200143	123	M4200195	237	M4210000	287
M4200041	233	M4200092	551	M4200144	123	M4200196	237	M4210001	206
M4200042	233	M4200093	552	M4200145	57	M4200197	238	M4210002	345
M4200043	233	M4200094	552	M4200146	124	M4200198	557	M4210003	346
M4200044	234	M4200095	552	M4200147	124	M4200199	558	M4210004	345
M4200045	234	M4200096	552	M4200148	124	M4200200	558	M4210005	464
M4200046	234	M4200097	553	M4200149	124	M4200201	558	M4210006	57
M4200047	234	M4200098	553	M4200150	125	M4200202	558	M4210007	57
M4200048	235	M4200099	553	M4200151	57	M4200203	559	M4210008	58
M4200049	235	M4200100	553	M4200152	125, 600	M4200204	238	M4210009	465
M4200050	235, 612	M4200101	554	M4200153	125	M4200205	370, 548		

Номер MARSHALL	Стр.	Номер MARSHALL	Стр.	Номер MARSHALL	Стр.	Номер MARSHALL	Стр.	Номер MARSHALL	Стр.
M4210010	465	M4210061	430	M4210112	213	M4210163	70	M4210214	528
M4210011	287	M4210062	430	M4210113	213	M4210164	70	M4210215	528
M4210012	524	M4210063	431	M4210114	213	M4210165	71	M4210216	528
M4210013	465	M4210064	59, 597	M4210115	213	M4210166	71	M4210217	529
M4210014	206	M4210065	590	M4210116	214	M4210167	71	M4210218	529
M4210015	58	M4210066	465	M4210117	214, 612	M4210168	71	M4210219	529
M4210016	58	M4210067	466	M4210118	214	M4210169	72	M4210220	529
M4210017	524	M4210068	466	M4210119	214	M4210170	72	M4210221	530
M4210018	58	M4210069	466	M4210120	215	M4210171	72	M4210222	530
M4210019	287	M4210070	466	M4210121	60	M4210172	72	M4210223	530
M4210020	206	M4210071	467	M4210122	60	M4210173	73	M4210224	530
M4210021	422	M4210072	467	M4210123	60	M4210174	73	M4210225	531
M4210022	206	M4210073	467	M4210124	60	M4210175	73	M4210226	531
M4210023	207	M4210074	467	M4210125	61	M4210176	73	M4210227	531
M4210024	59	M4210075	468	M4210126	61	M4210177	74	M4210228	531
M4210025	59	M4210076	468	M4210127	61	M4210178	74	M4210229	532
M4210026	598	M4210077	468	M4210128	61	M4210179	74	M4210230	532
M4210027	597	M4210078	525	M4210129	62	M4210180	74	M4210231	532
M4210028	422	M4210079	468	M4210130	62	M4210181	75	M4210232	532
M4210029	422	M4210080	469	M4210131	62	M4210182	75	M4210233	355, 533
M4210030	422	M4210081	469	M4210132	62	M4210183	75	M4210234	363, 533
M4210031	423	M4210082	469	M4210133	63	M4210184	75	M4210235	287
M4210032	423	M4210083	469	M4210134	63	M4210185	76	M4210236	288
M4210033	423	M4210084	470	M4210135	63	M4210186	76	M4210237	288
M4210034	423	M4210085	470	M4210136	63	M4210187	76	M4210238	288
M4210035	424	M4210086	470	M4210137	64	M4210188	76	M4210239	288
M4210036	424	M4210087	470	M4210138	64	M4210189	77	M4210240	289
M4210037	424	M4210088	471	M4210139	64	M4210190	77	M4210241	289
M4210038	424	M4210089	207	M4210140	64	M4210191	77	M4210242	289
M4210039	425	M4210090	207	M4210141	65	M4210192	77	M4210243	289
M4210040	425	M4210091	207	M4210142	65	M4210193	78	M4210244	290
M4210041	425	M4210092	208	M4210143	65	M4210194	78	M4210245	290
M4210042	425	M4210093	208	M4210144	65	M4210195	78	M4210246	290
M4210043	426	M4210094	208	M4210145	66	M4210196	78	M4210247	290
M4210044	426	M4210095	208	M4210146	66	M4210197	79	M4210248	291
M4210045	426	M4210096	209	M4210147	66	M4210198	79	M4210249	291
M4210046	426	M4210097	209	M4210148	66	M4210199	79	M4210250	291
M4210047	427	M4210098	209	M4210149	67	M4210200	79	M4210251	291
M4210048	427	M4210099	209	M4210150	67	M4210201	80	M4210252	292
M4210049	427	M4210100	59, 210	M4210151	67	M4210202	525	M4210253	292
M4210050	427	M4210101	210	M4210152	67	M4210203	525	M4210254	292
M4210051	428	M4210102	210, 612	M4210153	68	M4210204	525	M4210255	292
M4210052	428	M4210103	210	M4210154	68	M4210205	526	M4210256	293
M4210053	428	M4210104	211	M4210155	68	M4210206	526	M4210257	293
M4210054	428	M4210105	211	M4210156	68	M4210207	526	M4210258	293
M4210055	429	M4210106	211	M4210157	69	M4210208	526	M4210259	293
M4210056	429	M4210107	211	M4210158	69	M4210209	527	M4210260	294
M4210057	429	M4210108	212	M4210159	69	M4210210	527	M4210261	294
M4210058	429	M4210109	212	M4210160	69	M4210211	527	M4210262	294
M4210059	430	M4210110	212	M4210161	70	M4210212	527	M4210263	294
M4210060	430	M4210111	212	M4210162	70	M4210213	528	M4210264	295

Номер MARSHALL	Стр.	Номер MARSHALL	Стр.	Номер MARSHALL	Стр.	Номер MARSHALL	Стр.	Номер MARSHALL	Стр.
M4210265	295	M4210316	360	M4210367	479	M4210418	89	M4210470	533
M4210266	295	M4210317	348	M4210368	479	M4210419	90	M4210471	534
M4210267	295	M4210318	337	M4210369	480	M4210420	90	M4210472	534
M4210268	296	M4210319	342	M4210370	480	M4210421	90	M4210473	534
M4210269	296	M4210320	348	M4210371	480	M4210422	90	M4210474	534
M4210270	296	M4210321	348	M4210372	480	M4210423	91	M4210475	535
M4210271	296	M4210322	342	M4210373	481	M4210424	91	M4210476	535
M4210272	296	M4210323	337	M4210374	481	M4210425	91	M4210477	353, 535
M4210273	354	M4210324	342	M4210375	481	M4210426	91	M4210478	535
M4210274	336	M4210325	349	M4210376	481	M4210427	92	M4210479	355, 536
M4210275	336	M4210326	343	M4210377	482	M4210428	92	M4210480	536
M4210276	336	M4210327	349	M4210378	482	M4210429	92	M4210481	536
M4210277	339	M4210328	350	M4210379	638	M4210430	92	M4210482	536
M4210278	336	M4210329	351	M4210380	80	M4210431	93	M4210483	537
M4210279	337	M4210330	352	M4210381	80	M4210432	93	M4210484	537
M4210280	339	M4210331	297	M4210382	80	M4210433	93	M4210485	537
M4210281	339	M4210332	353, 533	M4210383	81	M4210434	93	M4210486	537
M4210282	345	M4210333	215	M4210384	81	M4210435	94	M4210487	538
M4210283	354	M4210334	471	M4210385	81	M4210436	94	M4210488	538
M4210284	345	M4210335	471	M4210386	81	M4210437	94	M4210489	538
M4210285	346	M4210336	471	M4210387	82	M4210438	94	M4210490	538
M4210286	358	M4210337	472	M4210388	82	M4210439	95	M4210491	539
M4210287	346	M4210338	472	M4210389	82	M4210440	95	M4210492	539
M4210288	346	M4210339	472	M4210390	82	M4210441	95	M4210493	539
M4210289	339	M4210340	472	M4210391	83	M4210442	95	M4210494	539
M4210290	358	M4210341	473	M4210392	83	M4210443	96	M4210495	540
M4210291	340	M4210342	473	M4210393	83	M4210444	96	M4210496	540
M4210292	359	M4210343	473	M4210394	83	M4210445	96	M4210497	540
M4210293	359	M4210344	473	M4210395	84	M4210446	96	M4210498	540
M4210294	356	M4210345	474	M4210396	84	M4210447	97	M4210499	541
M4210295	359	M4210346	474	M4210397	84, 597	M4210448	97	M4210500	541
M4210296	353	M4210347	474	M4210398	84	M4210449	97	M4210501	541
M4210297	340	M4210348	474	M4210399	85	M4210450	97	M4210502	541
M4210298	347	M4210349	475	M4210400	85	M4210451	98	M4210503	542
M4210299	347	M4210350	475	M4210401	85	M4210452	98	M4210504	356, 542
M4210300	361	M4210351	475	M4210402	85	M4210453	98	M4210505	542
M4210301	341	M4210352	475	M4210403	86	M4210454	98	M4210506	542
M4210302	341	M4210353	476	M4210404	86	M4210455	99	M4210507	543
M4210303	341	M4210354	476	M4210405	86	M4210456	99	M4210508	543
M4210304	347	M4210355	476	M4210406	86	M4210457	99	M4210509	543
M4210305	357	M4210356	476	M4210407	87	M4210458	99	M4210510	363, 543
M4210306	357	M4210357	477	M4210408	87	M4210459	100	M4210511	544
M4210307	347	M4210358	477	M4210409	87	M4210460	100	M4210512	544
M4210308	352	M4210359	477	M4210410	87	M4210461	100	M4210513	544
M4210309	337	M4210360	477	M4210411	88	M4210462	100	M4210514	357, 544
M4210310	341	M4210361	478	M4210412	88	M4210463	101	M4210515	545
M4210311	359	M4210362	478	M4210413	88	M4210464	101	M4210516	545
M4210312	348	M4210363	478	M4210414	88	M4210465	101	M4210517	545
M4210313	360	M4210364	478	M4210415	89	M4210466	101	M4210518	545
M4210314	342	M4210365	479	M4210416	89, 597	M4210467	102	M4210519	546
M4210315	343	M4210366	479	M4210417	89	M4210469	102	M4210520	546

Номер MARSHALL	Стр.	Номер MARSHALL	Стр.	Номер MARSHALL	Стр.	Номер MARSHALL	Стр.	Номер MARSHALL	Стр.
M4210521	546	M4210572	435	M4210623	216	M4210674	626	M4210772	520
M4210522	343, 546	M4210573	436	M4210624	216	M4210675	626	M4210773	520
M4210523	340	M4210574	436	M4210625	217	M4210680	440	M4210775	521
M4210524	340	M4210575	436	M4210626	217	M4210681	591	M4210776	521
M4210525	361	M4210576	436	M4210627	217	M4210694	548	M4210777	521
M4210526	360	M4210577	437	M4210628	217	M4210708	548	M4210778	521
M4210527	349	M4210578	437	M4210629	218	M4210710	521	M4210779	521
M4210528	360	M4210579	437	M4210630	218	M4210714	102	M4210780	522
M4210529	349	M4210580	437	M4210631	218	M4210715	102, 598	M4210781	356, 522
M4210530	355	M4210581	438	M4210632	218	M4210716	103, 598	M4210782	227
M4210531	352	M4210582	438	M4210633	219	M4210719	585	M4210783	227
M4210532	361	M4210583	438	M4210634	219	M4210720	585	M4210784	228
M4210533	351	M4210584	438	M4210635	219	M4210721	585, 672	M4210785	228
M4210534	350	M4210585	439	M4210636	219	M4210722	585	M4210786	228
M4210535	354	M4210586	439	M4210637	220	M4210723	586	M4210787	228
M4210536	361	M4210587	439	M4210638	220	M4210724	626	M4210788	229
M4210537	355	M4210588	439	M4210639	220	M4210725	627	M4210789	229
M4210538	362	M4210589	297	M4210640	220	M4210726	627	M4210790	229
M4210539	362	M4210590	297	M4210641	221	M4210727	627	M4210791	229
M4210540	358, 547	M4210591	297	M4210642	221	M4210728	627	M4210792	230
M4210541	338	M4210592	298	M4210643	221	M4210729	628	M4210793	516, 705
M4210542	343	M4210593	298	M4210644	221	M4210730	628	M4210794	388
M4210543	344	M4210594	298	M4210645	222	M4210731	628	M4210795	130
M4210544	344	M4210595	298	M4210646	222	M4210732	628	M4210796	356
M4210545	338	M4210596	299	M4210647	222	M4210733	638	M4210797	362
M4210546	338	M4210597	299	M4210648	222	M4210734	103	M4210798	374
M4210547	338	M4210598	299	M4210649	223	M4210736	662	M4210799	647
M4210548	344	M4210599	299	M4210650	223	M4210737	662	M4210802	162
M4210549	351	M4210600	300	M4210651	223	M4210738	662	M4210803	352
M4210550	351	M4210601	300	M4210652	223	M4210739	662	M4210805	350
M4210551	344	M4210602	300	M4210653	224	M4210740	663	M4210809	303
M4210552	350	M4210603	300	M4210654	224	M4210741	482	M4210810	642
M4210553	431	M4210604	300	M4210655	224	M4210743	641	M4210811	642
M4210554	431	M4210605	301	M4210656	224	M4210744	641	M4210812	104
M4210555	431	M4210606	301	M4210657	225	M4210745	642	M4210813	104
M4210556	432	M4210607	301	M4210658	225	M4210746	642	M4210814	104
M4210557	432	M4210608	301	M4210659	225	M4210747	103	M4210815	104
M4210558	432	M4210609	302	M4210660	225	M4210748	103	M4210816	105
M4210559	432	M4210610	302	M4210661	226	M4210759	363, 518	M4210817	105
M4210560	433	M4210611	302	M4210662	226	M4210760	518	M4210818	105
M4210561	433	M4210612	302	M4210663	226	M4210761	518	M4210819	105
M4210562	433	M4210613	303	M4210664	226	M4210762	518	M4210820	106
M4210563	433	M4210614	641	M4210665	227	M4210763	518	M4210821	106
M4210564	434	M4210615	641	M4210666	227	M4210764	518	M4210822	106
M4210565	434	M4210616	547	M4210667	548	M4210765	519	M4210823	106
M4210566	434	M4210617	547	M4210668	590	M4210766	519	M4210825	667
M4210567	434	M4210618	547	M4210669	590	M4210767	519	M4210826	667
M4210568	435	M4210619	215	M4210670	590	M4210768	363, 519	M4220000	380, 570, 687
M4210569	435	M4210620	215	M4210671	590	M4210769	519	M4220001	380, 571, 687
M4210570	435	M4210621	216	M4210672	591	M4210770	520		
M4210571	435	M4210622	216	M4210673	626	M4210771	520		

Номер MARSHALL	Стр.	Номер MARSHALL	Стр.	Номер MARSHALL	Стр.	Номер MARSHALL	Стр.	Номер MARSHALL	Стр.
M4220002	240	M4220053	491	M4220104	681	M4220155	684	M4220208	311
M4220003	381	M4220054	491	M4220105	682	M4220156	684	M4220209	259
M4220004	379, 687	M4220055	492	M4220106	682	M4220157	684	M4220210	259
M4220005	488	M4220056	159	M4220107	603	M4220158	684	M4220211	260
M4220006	151	M4220057	160	M4220108	311	M4220159	684	M4220212	312
M4220007	152	M4220058	160	M4220109	668	M4220160	685	M4220213	260
M4220008	152	M4220059	160, 492, 604, 645	M4220110	445	M4220161	685	M4220214	312
M4220009	241	M4220060	161	M4220111	131, 602	M4220162	685	M4220215	386
M4220010	153	M4220061	161	M4220112	131, 606	M4220163	685	M4220216	260
M4220011	382	M4220062	571	M4220113	131, 602	M4220164	685	M4220217	387
M4220012	382	M4220063	571	M4220114	132	M4220165	133	M4220218	260
M4220013	378	M4220064	385	M4220115	132, 602	M4220166	685	M4220219	261
M4220014	447	M4220065	381, 572	M4220116	682	M4220167	248	M4220220	134, 261
M4220015	447	M4220066	377	M4220117	682	M4220168	249	M4220221	261, 615
M4220016	488	M4220067	448	M4220118	682	M4220169	249	M4220222	262, 562
M4220017	489	M4220068	309	M4220119	682	M4220170	249	M4220223	134
M4220018	489	M4220069	245	M4220120	493	M4220171	249	M4220224	134
M4220019	490	M4220070	245, 616	M4220121	248	M4220172	250	M4220225	134
M4220020	241	M4220071	246	M4220122	493	M4220173	250	M4220226	135
M4220021	242	M4220072	246	M4220123	493	M4220174	251	M4220227	135
M4220022	242	M4220073	246	M4220124	493	M4220175	251, 613	M4220228	135
M4220023	243	M4220074	246, 616	M4220125	494	M4220176	133	M4220229	135
M4220024	243	M4220075	603	M4220126	494	M4220177	251	M4220230	136
M4220025	244	M4220076	616	M4220127	494	M4220178	251, 613	M4220231	136
M4220026	244	M4220077	687	M4220128	494	M4220179	252	M4220234	136
M4220027	153	M4220078	687	M4220129	495	M4220180	252	M4220235	136
M4220028	154	M4220079	688	M4220130	495	M4220181	252	M4220236	137
M4220029	154	M4220080	688	M4220131	495	M4220182	253, 614	M4220237	137
M4220030	155	M4220081	688	M4220132	495	M4220184	253	M4220238	137
M4220031	155	M4220082	688	M4220133	496	M4220185	254	M4220239	137
M4220032	156	M4220083	688	M4220134	496	M4220186	254	M4220240	138
M4220033	156	M4220084	688	M4220135	496	M4220187	254	M4220241	138
M4220034	157	M4220085	689	M4220136	496	M4220188	255	M4220242	138
M4220035	157	M4220086	161, 420	M4220137	497	M4220189	255, 614	M4220244	138
M4220036	158	M4220087	248	M4220138	497	M4220190	255	M4220245	139
M4220037	158	M4220089	390	M4220139	497	M4220191	256	M4220246	139
M4220038	159	M4220090	389, 561	M4220140	497	M4220192	256	M4220247	140
M4220039	309	M4220091	389, 562	M4220141	498	M4220193	256	M4220248	140
M4220040	309	M4220092	681	M4220142	498	M4220194	257, 614	M4220249	140
M4220041	376	M4220093	388	M4220143	498	M4220195	257	M4220250	140
M4220042	383	M4220094	310	M4220144	498	M4220196	257	M4220251	141
M4220043	383	M4220095	310	M4220145	499	M4220197	257, 615	M4220252	141
M4220044	377	M4220096	681	M4220146	499	M4220198	258, 615	M4220253	142
M4220045	379	M4220097	248	M4220147	499	M4220199	258	M4220254	142
M4220046	385	M4220098	444	M4220148	683	M4220200	258	M4220255	142
M4220047	384	M4220099	681	M4220149	683	M4220201	311	M4220256	142, 603
M4220048	378	M4220100	681	M4220150	683	M4220203	311	M4220257	143
M4220049	384	M4220101	681	M4220151	683	M4220204	258	M4220258	143
M4220050	244	M4220102	444	M4220152	683	M4220205	259	M4220259	143
M4220051	490	M4220103	310	M4220153	683	M4220206	307	M4220261	144
M4220052	491			M4220154	684	M4220207	259	M4220263	144



Номер MARSHALL	Стр.	Номер MARSHALL	Стр.	Номер MARSHALL	Стр.	Номер MARSHALL	Стр.	Номер MARSHALL	Стр.
M4220264	144, 603	M4220317	316	M4220369	393	M4220431	500	M4230028	128
M4220265	145	M4220318	316	M4220370	395	M4220432	398	M4230029	128
M4220266	145	M4220319	316	M4220371	394	M4220434	412	M4230030	129
M4220267	145	M4220320	316	M4220372	686	M4220435	392	M4230031	129
M4220268	146	M4220321	317	M4220377	568	M4220437	397	M4230032	129, 601
M4220269	146	M4220322	317	M4220378	686	M4220439	398	M4230033	129, 601
M4220270	146	M4220323	318	M4220379	686	M4220441	107	M4230034	559
M4220271	146, 602	M4220324	318	M4220380	162, 604	M4220443	107	M4230035	559
M4220272	147, 603	M4220325	318	M4220381	586	M4220444	499	M4230036	560
M4220275	147	M4220326	318	M4220382	446, 568, 647, 668	M4220445	646	M4230037	560
M4220276	147	M4220327	319	M4220383	446, 569, 647, 668	M4220446	651	M4230038	560
M4220277	147	M4220328	319	M4220384	492	M4220447	651	M4230039	560
M4220278	148	M4220329	319	M4220385	591	M4220449	651	M4230040	560
M4220279	562	M4220330	319	M4220386	500	M4220450	149	M4230041	560
M4220280	562	M4220331	320	M4220387	148	M4220451	149	M4230042	561
M4220281	563	M4220332	320	M4220388	648	M4220452	149	M4230043	371
M4220282	563	M4220333	320	M4220389	648	M4220453	149	M4230044	371
M4220283	563	M4220334	320	M4220390	649	M4220454	672	M4230045	371
M4220284	563	M4220335	321	M4220391	649	M4220456	668	M4230046	372
M4220285	564	M4220336	321	M4220392	650	M4220457	686	M4230047	372
M4220286	564	M4220337	321	M4220393	650	M4220458	687	M4230048	372
M4220287	564	M4220338	321	M4220394	651	M4220459	689	M4230049	372
M4220288	564	M4220339	322	M4220395	107	M4230000	372	M4230050	373
M4220289	565	M4220340	322	M4220399	322	M4230001	374	M4230051	373
M4220290	565	M4220341	322	M4220400	323	M4230002	372, 559	M4230052	444
M4220291	565	M4220342	388	M4220401	323	M4230003	126, 601	M4230053	308
M4220292	565	M4220343	394	M4220402	323	M4230004	373	M4230054	308
M4220293	566	M4220344	386	M4220403	323	M4230005	373	M4230055	308
M4220294	445	M4220345	387	M4220404	310	M4230006	373	M4230056	308
M4220295	445	M4220346	387	M4220406	570	M4230007	307	M4230057	308
M4220296	446	M4220347	387	M4220407	643	M4230008	374	M4230058	645
M4220297	446	M4220348	389	M4220408	391, 686	M4230009	127, 600	M4230059	652
M4220298	566	M4220349	391, 686	M4220409	569	M4230010	127, 601	M4230060	239
M4220299	566	M4220350	390	M4220413	376, 572	M4230011	487	M4230061	239
M4220300	566	M4220351	391, 686	M4220414	262	M4230012	487	M4230062	561
M4220301	567	M4220352	395	M4220415	262	M4230013	127	M4230063	375, 576
M4220302	567	M4220353	397	M4220416	262	M4230014	127	M4230064	374
M4220303	567	M4220354	397	M4220417	263	M4230015	559	M4230065	129
M4220304	391, 567	M4220355	396	M4220418	263	M4230016	559	M4230066	375
M4220305	568	M4220356	397	M4220419	263	M4230017	307	M4230067	375
M4220306	389, 568	M4220357	390	M4220420	247	M4230018	307	M4230069	586
M4220307	312	M4220358	396	M4220421	247	M4230019	308	M4230070	129
M4220308	312	M4220359	396	M4220422	247	M4230020	373	M4230073	107
M4220309	313	M4220360	395	M4220423	240	M4230022	127, 601, 645	M4230075	516, 705
M4220310	313	M4220361	396	M4220426	386	M4230023	127	M4230077	150
M4220311	314	M4220362	393	M4220427	148	M4230024	128, 601, 645	M4230078	374
M4220312	314	M4220363	392	M4220428	500	M4230025	128	M4230079	303
M4220313	315	M4220364	391	M4220429	393	M4230026	128	M4230081	304
M4220314	315	M4220365	388	M4220430	500	M4230027	128	M4230082	374
M4220315	315	M4220366	391					M4230083	353
M4220316	315	M4220368	392					M4230084	371

Номер MARSHALL	Стр.	Номер MARSHALL	Стр.	Номер MARSHALL	Стр.	Номер MARSHALL	Стр.	Номер MARSHALL	Стр.
M4230085	417	M4250001	164, 264, 324, 400, 449, 501, 572, 604, 617, 652, 663, 669, 675, 678	M4250030	166, 266, 325	M4250068	452	M4250117	172
M4230086	108			M4250031	450, 503	M4250069	453	M4250118	172
M4230087	412			M4250032	450	M4250070	453	M4250119	172
M4230088	108			M4250033	450, 503, 617	M4250071	453	M4250120	173
M4230090	412			M4250034	266, 325, 503	M4250072	169, 268, 605	M4250121	173
M4230091	126	M4250002	164, 264, 324, 400, 449, 501, 572, 605, 617, 678	M4250035	327	M4250073	575, 606, 618, 630	M4250122	173
M4230092	409			M4250036	167, 266, 451, 504, 574, 605	M4250074	509	M4250123	173
M4230093	150	M4250003	400	M4250037	325	M4250075	505	M4250124	173
M4230095	371	M4250004	400	M4250038	504, 574	M4250076	505	M4250125	173, 707
M4230096	151	M4250005	264, 406	M4250039	402	M4250077	505	M4250126	592, 709
M4230098	130	M4250006	164, 264, 399, 449, 501, 573	M4250040	167, 267, 574	M4250078	505, 711	M4250127	592, 709
M4230099	130			M4250041	167, 267, 574	M4250079	509	M4250128	592, 710
M4230100	130	M4250007	165, 265, 327, 405, 449, 509	M4250042	167	M4250080	510	M4250129	592, 710
M4230101	130			M4250043	167	M4250081	510	M4250130	592, 710
M4230102	672	M4250008	165, 265, 327, 404, 449, 509	M4250044	167	M4250082	510	M4250131	592, 710
M4230103	672			M4250045	504, 704	M4250083	170, 268	M4250132	593, 710
M4240000	398	M4250009	165, 265, 405, 450, 509, 579, 587, 591, 604	M4250046	168	M4250084	170, 268	M4250133	593, 710
M4240001	448			M4250047	168	M4250085	268, 326, 618	M4250136	708
M4240002	448	M4250010	325, 573, 669	M4250048	168	M4250086	269	M4250137	708
M4240003	448	M4250011	165, 265, 502, 573	M4250049	168, 420, 605	M4250087	269	M4250141	510
M4240004	163, 706			M4250050	168	M4250088	269	M4250142	505
M4240005	163	M4250012	509	M4250051	420, 605	M4250089	269	M4250143	506
M4240006	591, 709	M4250013	165, 265, 325, 403	M4250052	168	M4250090	170	M4250144	506
M4240007	708	M4250014	401	M4250053	267, 404, 451, 504, 574, 617	M4250091	170	M4250145	506
M4240008	501, 704	M4250015	402	M4250054	169	M4250092	170, 706	M4250146	506
M4240009	501, 704	M4250016	401	M4250055	267, 504, 617	M4250093	170	M4250147	506
M4240010	163, 706	M4250017	401	M4250056	169, 267, 325, 504, 575, 606, 617	M4250094	171	M4250148	506
M4240011	375	M4250018	401	M4250057	169, 267, 326, 403, 451, 505, 575, 606, 618, 669	M4250095	171	M4250149	507
M4240012	204, 284, 334, 418, 461, 516, 583, 608, 639, 679	M4250019	165, 265, 402, 573	M4250058	268, 451	M4250096	171	M4250150	507
M4240013	376	M4250020	502	M4250059	169, 402	M4250097	171	M4250151	507
M4240014	163, 457	M4250021	401	M4250060	169	M4250098	171	M4250152	174, 269, 453, 507, 678
M4240015	163, 457	M4250022	166, 266, 399, 450, 502, 573	M4250061	451	M4250099	171	M4250153	510
M4240016	457	M4250023	502, 704	M4250062	451	M4250100	172	M4250154	510
M4240017	646	M4250024	166, 266, 398, 450, 502, 573	M4250063	268, 403, 452, 675	M4250101	575	M4250155	507, 606
M4240018	646			M4250064	452	M4250102	404	M4250156	652
M4240019	646	M4250025	166, 399, 502	M4250065	452, 606	M4250103	575	M4250157	652
M4240020	646	M4250026	503, 704	M4250066	452	M4250104	575	M4250158	638
M4240021	647	M4250027	166, 399, 503	M4250067	452	M4250105	326	M4250159	639
M4250000	164, 263, 324, 400, 449, 501, 572, 586, 605, 616, 652, 663, 669, 675, 678	M4250028	166, 266, 399, 503, 574			M4250106	326	M4250160	639
		M4250029	401			M4250107	405	M4250161	639
						M4250108	401	M4250162	639
						M4250109	402	M4250163	174
						M4250110	403	M4250164	174
						M4250111	402	M4250165	174
						M4250112	403	M4250166	174, 270, 399, 453, 507, 576
						M4250113	269	M4250167	174, 508, 630
						M4250114	694	M4250168	175
						M4250115	172		
						M4250116	172		

Номер MARSHALL	Стр.	Номер MARSHALL	Стр.	Номер MARSHALL	Стр.	Номер MARSHALL	Стр.	Номер MARSHALL	Стр.
M4250169	576	M4250218	327	M4250275	691	M4250338	456, 653	M4250395	657
M4250170	576	M4250219	327	M4250276	694	M4250339	457, 653	M4250396	657
M4250171	175	M4250220	652	M4250277	692	M4250340	457,664, 669	M4250397	658
M4250172	175	M4250221	653	M4250278	692	M4250341	664	M4250398	658
M4250173	175	M4250222	623	M4250279	700	M4250342	664	M4250399	658
M4250174	175	M4250223	623	M4250280	701	M4250343	663	M4250400	658
M4250175	175	M4250233	270, 456, 578, 508, 618, 675	M4250281	701	M4250344	178	M4250402	178
M4250176	176			M4250282	579	M4250346	653	M4250403	178
M4250177	176	M4250234	270, 404, 456, 508	M4250283	579	M4250347	653	M4250404	179
M4250178	176			M4250284	579	M4250348	653	M4250405	179
M4250179	176, 576	M4250235	178, 270, 327, 508, 578, 606, 618	M4250285	515, 705	M4250349	660	M4250406	179
M4250180	176			M4250286	284	M4250350	654	M4250407	179
M4250181	176, 707			M4250287	203, 708	M4250351	654	M4250412	675
M4250182	177, 576	M4250237	270	M4250288	203	M4250352	654	M4250413	675
M4250183	177	M4250238	271	M4250289	595, 711	M4250353	178	M4250414	690
M4250184	177	M4250239	593	M4250290	595, 711	M4250354	654	M4250415	690
M4250185	177	M4250240	593	M4250293	708	M4250355	654	M4250416	690
M4250186	177	M4250241	593	M4250294	709	M4250356	654	M4250417	691
M4250187	576	M4250242	593	M4250297	709	M4250357	654	M4250418	700
M4250188	577	M4250243	594	M4250298	709	M4250358	655	M4250419	700
M4250189	577	M4250244	594	M4250299	515, 711	M4250359	655	M4250420	690
M4250190	577	M4250245	594	M4250300	515, 711	M4250360	655	M4250421	690
M4250191	577	M4250246	595	M4250301	515, 711	M4250361	655	M4250422	690
M4250192	577	M4250247	594	M4250302	516, 712	M4250362	655	M4250423	691
M4250193	577	M4250248	594	M4250303	516, 706	M4250363	655	M4260000	271, 457, 511
M4250194	578	M4250249	594	M4250304	583	M4250364	656	M4260001	271, 328, 407, 579
M4250195	578	M4250250	587, 673	M4250305	583	M4250365	656	M4260002	458
M4250196	453	M4250251	587, 673	M4250306	418	M4250370	656	M4260003	179, 271, 511
M4250197	454, 664	M4250252	696	M4250307	595	M4250371	656	M4260004	272, 411
M4250198	405	M4250253	696	M4250308	699	M4250372	656	M4260005	272
M4250199	404	M4250254	692	M4250309	699	M4250373	656	M4260006	329, 409
M4250200	403	M4250255	692	M4250311	178	M4250374	660	M4260007	272, 329, 511
M4250201	367, 550	M4250256	695	M4250312	404, 579	M4250375	660	M4260008	411
M4250202	454	M4250257	695	M4250313	405	M4250376	660	M4260009	272, 412
M4250203	454	M4250258	693	M4250315	587, 673	M4250377	660	M4260010	179, 272, 329, 408, 458, 664
M4250204	454	M4250259	693	M4250316	587, 673	M4250378	660	M4260011	273, 329, 408, 580
M4250205	270, 326, 454	M4250260	697	M4250317	587	M4250379	328	M4260012	180, 273, 329, 458, 511, 580, 588, 607, 619, 665, 669, 676, 678
M4250206	454	M4250261	697	M4250318	623	M4250380	328	M4260013	407, 580
M4250207	455	M4250262	698	M4250319	623	M4250381	334	M4260014	458
M4250208	455	M4250263	698	M4250320	624	M4250382	271	M4260015	411, 458, 511, 619
M4250209	455, 511	M4250264	699	M4250321	624	M4250383	398		
M4250210	455	M4250265	699	M4250322	624	M4250385	323		
M4250211	455	M4250266	693	M4250323	623	M4250386	371		
M4250212	455	M4250267	693	M4250324	624	M4250387	375		
M4250213	456	M4250268	693	M4250325	624	M4250388	398		
M4250214	456	M4250269	693	M4250326	631	M4250389	375, 561		
M4250215	177, 456, 456	M4250270	694	M4250327	630	M4250390	162		
M4250216	326	M4250271	694	M4250328	630	M4250391	657		
M4250217	328, 578, 619	M4250272	691	M4250329	630	M4250392	657		
		M4250273	691	M4250330	630	M4250393	657		
		M4250274	691	M4250337	639	M4250394	657		

Номер MARSHALL	Стр.	Номер MARSHALL	Стр.	Номер MARSHALL	Стр.	Номер MARSHALL	Стр.	Номер MARSHALL	Стр.
M4260016	180, 273, 458, 512	M4260054	277, 581, 619	M4260106	186	M4260157	279	M4260210	198
M4260017	273, 406, 459, 512	M4260055	277	M4260107	186	M4260158	192	M4260211	199
M4260018	410, 459, 512	M4260056	181, 277	M4260108	186	M4260159	192, 279, 514	M4260212	199
M4260019	273, 412, 580	M4260057	181, 277, 409, 607	M4260109	187	M4260160	279	M4260213	199
M4260020	274, 408	M4260058	182	M4260110	187	M4260161	620	M4260214	199
M4260021	180, 274	M4260059	619	M4260111	187	M4260163	279	M4260215	199
M4260022	274, 329, 409	M4260060	581	M4260112	187	M4260165	192, 461	M4260216	199
M4260023	274, 407, 580	M4260061	581	M4260113	187	M4260166	413	M4260217	200, 707
M4260024	330	M4260062	581	M4260114	187	M4260167	412	M4260218	200, 707, 708
M4260025	406	M4260063	581	M4260115	188	M4260168	413	M4260219	200, 707
M4260026	411	M4260064	582	M4260116	188, 331	M4260169	514, 705	M4260220	200
M4260027	407	M4260065	330	M4260117	188	M4260170	514, 705	M4260221	200
M4260028	410	M4260066	411	M4260118	188	M4260171	333	M4260222	203
M4260029	180, 274, 608	M4260067	411	M4260119	188	M4260173	514, 705	M4260223	203
M4260030	274	M4260068	277, 330	M4260120	188	M4260174	193	M4260224	203
M4260031	180	M4260069	182, 278, 331, 513, 582, 607	M4260121	189	M4260175	193	M4260225	200
M4260032	180, 275, 512, 588, 607, 619, 664, 678	M4260070	182	M4260122	189	M4260176	193	M4260226	201
M4260033	459	M4260071	278	M4260123	189	M4260177	193	M4260227	201
M4260034	181, 459, 512	M4260072	278	M4260124	189	M4260178	193	M4260228	201
M4260035	406, 459, 607, 512	M4260074	182, 406, 460, 513	M4260125	189	M4260179	194	M4260229	201
M4260036	275, 459	M4260075	513	M4260126	189	M4260180	194, 280	M4260230	201
M4260037	460	M4260076	514	M4260127	190	M4260181	192	M4260231	201
M4260038	181, 330, 460	M4260077	514	M4260128	190	M4260182	203	M4260232	582
M4260039	275, 330, 460	M4260078	582	M4260129	190	M4260183	194	M4260233	583
M4260040	608	M4260079	182	M4260130	190	M4260184	194	M4260234	414
M4260041	607	M4260080	182	M4260131	190	M4260185	194	M4260236	413
M4260042	513, 608, 670	M4260081	183, 588	M4260133	190	M4260186	194	M4260237	416
M4260043	181, 513, 608, 658	M4260082	183	M4260134	191	M4260187	195	M4260238	414
M4260044	330	M4260083	183	M4260135	191	M4260188	195	M4260239	414
M4260045	275, 513, 580, 679	M4260084	183, 460	M4260136	191	M4260189	195	M4260240	414
M4260046	275, 581	M4260087	183	M4260137	191	M4260190	195	M4260241	415
M4260047	276, 408	M4260088	183	M4260138	191	M4260191	195	M4260242	413
M4260048	276	M4260089	184	M4260139	191	M4260192	195	M4260243	415
M4260049	276	M4260091	184	M4260140	192	M4260193	196	M4260244	415
M4260050	276	M4260092	184	M4260141	582, 676	M4260194	196	M4260245	416
M4260051	276	M4260094	184	M4260142	331, 406, 461	M4260195	196	M4260246	417
M4260052	181, 276	M4260095	184	M4260143	407	M4260196	196	M4260247	417
M4260053	277, 408	M4260096	184	M4260144	408	M4260197	196	M4260248	417
		M4260097	185	M4260145	409	M4260198	196	M4260249	414
		M4260098	185	M4260146	407, 582	M4260199	197	M4260250	414
		M4260099	185, 331, 460	M4260147	461	M4260200	197	M4260251	415
		M4260100	185	M4260148	331	M4260201	197	M4260252	415
		M4260101	185	M4260149	331	M4260202	197	M4260253	415
		M4260102	185	M4260150	332	M4260203	197	M4260254	417
		M4260103	186	M4260151	332	M4260204	197	M4260255	416
		M4260104	186	M4260152	332	M4260205	198	M4260256	416
		M4260105	186	M4260153	332	M4260206	198	M4260257	416
				M4260154	278, 620	M4260207	198, 707	M4260258	417
				M4260155	278, 620	M4260208	198	M4260259	416
				M4260156	278	M4260209	198	M4260260	413

Номер MARSHALL	Стр.	Номер MARSHALL	Стр.
M4260261	418	M4260321	658
M4260262	418	M4260322	202
M4260263	413	M4260323	202
M4260264	462	M4260324	202
M4260265	462	M4260325	202
M4260266	462	M4260327	333
M4260267	462	M4260328	333
M4260268	462, 515	M4260329	333
M4260269	333	M4260330	332
M4260270	333	M4260331	334
M4260271	334	M4260334	282
M4260272	334	M4260335	282
M4260273	280	M4260336	283
M4260274	280	M4260337	283
M4260275	280	M4260338	283
M4260276	280	M4260339	283
M4260277	280	M4260340	283
M4260278	281	M4260341	283
M4260279	281	M4260342	279
M4260280	281	M4260347	284
M4260281	281	M4260348	284
M4260282	281	M4260349	570
M4260283	281	M4260350	192, 409
M4260284	282	M4260351	410
M4260285	282	M4260352	410
M4260286	282	M4260353	410
M4260287	282	M4260354	550
M4260288	608	M4260355	569
M4260289	609	M4260356	108
M4260290	609	M4260357	324
M4260291	609	M4260359	108
M4260292	610	M4260361	109
M4260293	609	M4260362	381
M4260294	609	M4260363	109
M4260295	610	M4260364	405
M4260296	609	M4260366	109
M4260297	609	M4260367	659
M4260298	284	M4260368	659
M4260299	284	M4260369	659
M4260300	620	M4260370	659
M4260301	620	M4260371	659
M4260302	620	M4260372	659
M4260303	621	M4260375	202
M4260304	621	M4260376	202
M4260305	621	M4260377	193
M4260306	285		
M4260307	285		
M4260317	279		
M4260318	515		
M4260319	461		
M4260320	410, 461		





**ГРУЗОВЫЕ АВТОМОБИЛИ**

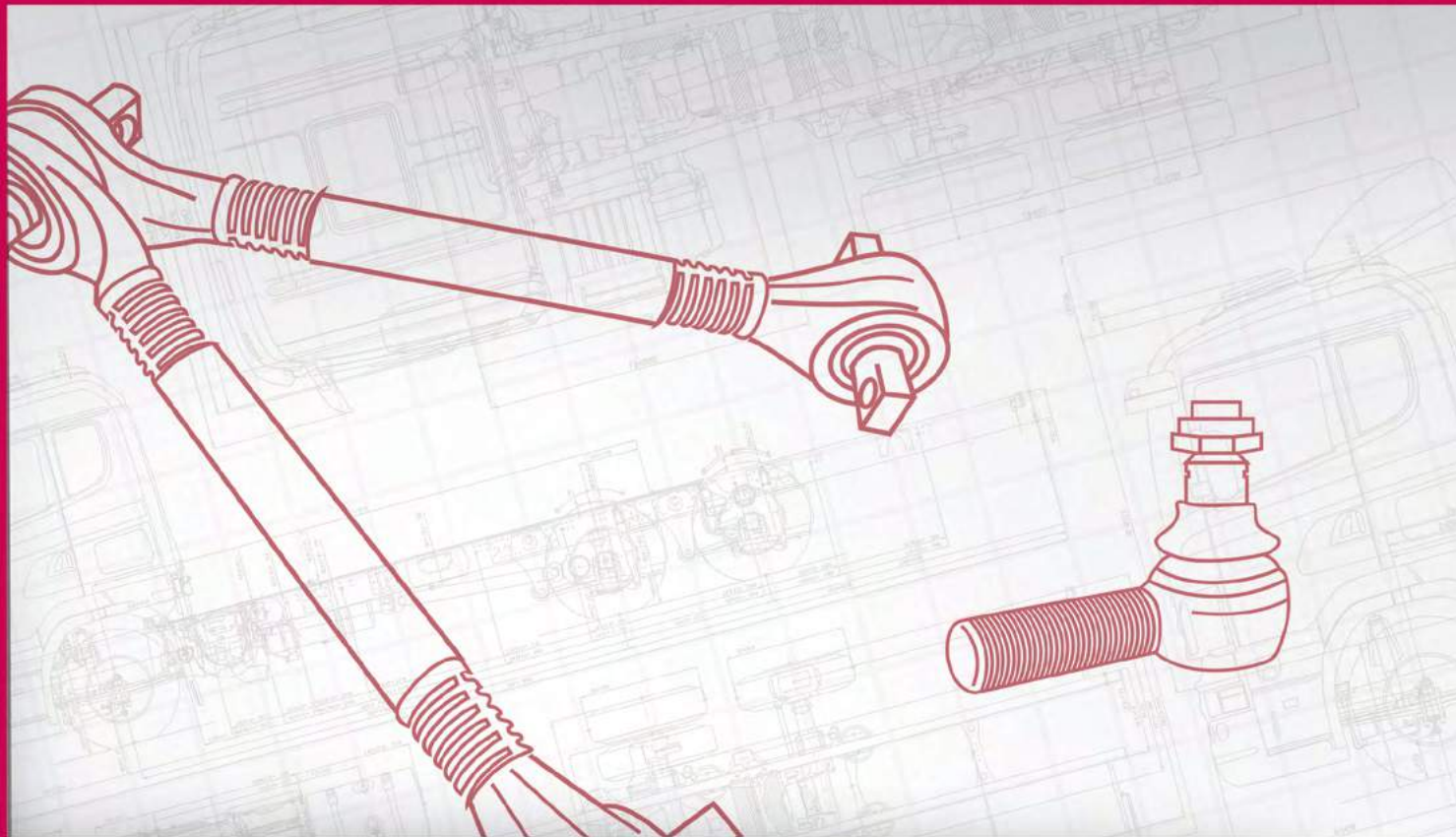

# MERCEDES-BENZ

ТЯГИ	57
НАКОНЕЧНИКИ	163
РЕМКОМПЛЕКТЫ ТЯГ	179
ВТУЛКИ	193

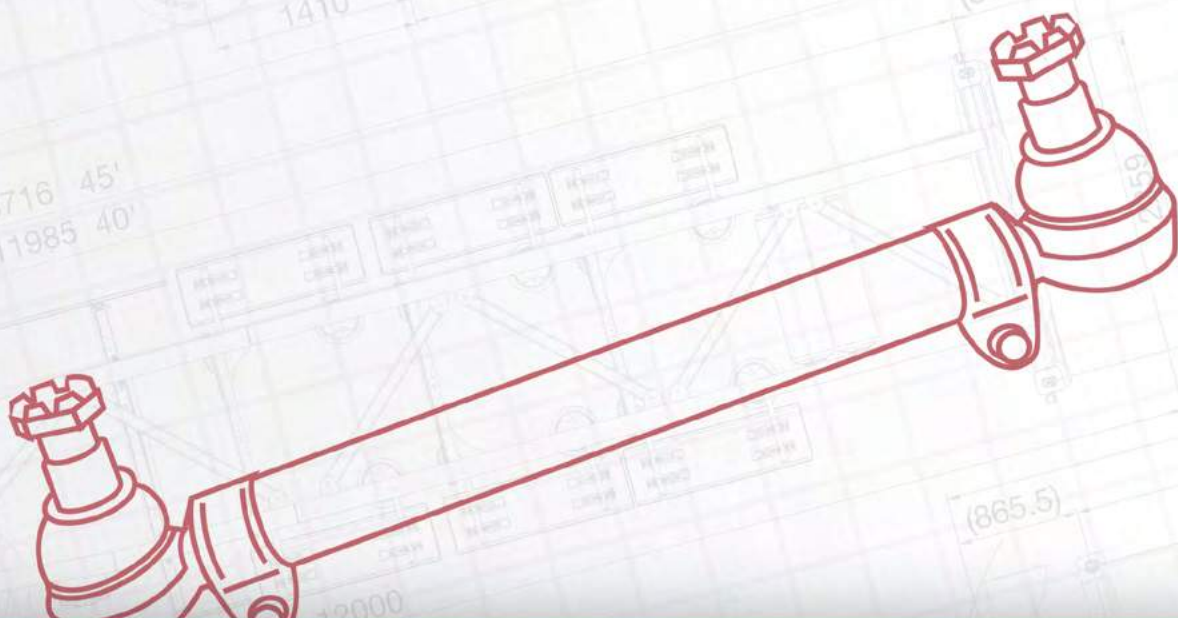



**Тяга рулевая продольная**

**M4200145**



Технические характеристики			
Оригинальный номер	4253300003 - 4373300003 - 4373300403		
Длина, мм	1300	Размеры конусов	d1 26,0 d2 23,5
Диаметр изделия	50	Конусность	1 / 10

Применимость	
UNIMOG	

Сопутствующие товары			
Длина, мм	120	M4250002 П	
Конусность	1 / 10		
Размеры конусов (D1/D2), мм	d1 26,0 d2 23,5		
Резьба	M30 x 1,5		

**Тяга рулевая продольная**

**M4210006**



Технические характеристики			
Оригинальный номер	3004600505 - 3004600405 - 3014600505		
Длина, мм	1145	Размеры конусов	d1 26,0 d2 23,5
Диаметр изделия	38	Конусность	1 / 10

Применимость	
O304, O340 TOURISMO	

Сопутствующие товары			
Длина, мм	120	M4250002 П	
Конусность	1 / 10		
Размеры конусов (D1/D2), мм	d1 26,0 d2 23,5		
Резьба	M30 x 1,5		

**Тяга рулевая продольная**

**M4200151**



Технические характеристики			
Оригинальный номер	4053300203 - 4053300103 - 4093300003 - 4093300103		
Длина, мм	1226	Размеры конусов	d1 26,0 d2 23,5
Диаметр изделия	40	Конусность	1 / 10

Применимость	
UNIMOG	

Сопутствующие товары			
Длина, мм	120	M4250006 Л	M4250002 П
Конусность	1 / 10	 	
Размеры конусов (D1/D2), мм	d1 26,0 d2 23,5		
Резьба	M30 x 1,5		

**Тяга рулевая продольная**

**M4210007**



Технические характеристики			
Оригинальный номер	3004600605 - 3004600705 - 3054600305		
Длина, мм	975	Размеры конусов	d1 26,0 d2 23,5
Диаметр изделия	36	Конусность	1 / 10

Применимость	
O303, O305: G/ ST, O307	

Сопутствующие товары			
Длина, мм	120	M4250002 П	
Конусность	1 / 10		
Размеры конусов (D1/D2), мм	d1 26,0 d2 23,5		
Резьба	M30 x 1,5		

**Тяга рулевая продольная**

**M4210008**



**Технические характеристики**

Оригинальный номер	3004600205 - 3004600305 - 3014600005 - 3014600105		
Длина, мм	658	Размеры конусов	d1 26,0 d2 23,5
Диаметр изделия	36	Конусность	1 / 10

**Применимость**

O303

**Сопутствующие товары**

Длина, мм	120	M4250002 П	
Конусность	1 / 10		
Размеры конусов (D1/D2), мм	d1 26,0 d2 23,5		
Резьба	M30 x 1,5		

**Тяга рулевая продольная**

**M4210016**



**Технические характеристики**

Оригинальный номер	6734600205 - 6734600405 - 6734600605 - 6734600805		
Длина, мм	725	Размеры конусов	d1 22,0 d2 19,9
Диаметр изделия	36	Конусность	1 / 10

**Применимость**

LK/LN2

**Сопутствующие товары**

Длина, мм	115	M4250060 П	
Конусность	1 / 10		
Размеры конусов (D1/D2), мм	d1 22,0 d2 19,9		
Резьба	M30 x 1,5		

**Тяга рулевая продольная**

**M4210015**



**Технические характеристики**

Оригинальный номер	6204603705 - 6204600005 - 6204602005 - 6204602805 - 3874600405 - 3874605005		
Длина, мм	885	Размеры конусов	d1 30,0 d2 27,0
Диаметр изделия	40	Конусность	1 / 10

**Применимость**

MK, NG, SK, UNIMOG: U52/ 60/ 600/ 600L

**Сопутствующие товары**

Длина, мм	125	M4250000 П	
Конусность	1 / 10		
Размеры конусов (D1/D2), мм	d1 30,0 d2 27,0		
Резьба	M30 x 1,5		

**Тяга рулевая продольная**

**M4210018**



**Технические характеристики**

Оригинальный номер	6674601505 - 6674601705		
Длина, мм	510	Размеры конусов	d1 22,0 d2 20,0
Диаметр изделия	35	Конусность	1 / 10

**Применимость**

VARIO

**Сопутствующие товары**

Длина, мм	101	M4250022 П	
Конусность	1 / 10		
Размеры конусов (D1/D2), мм	d1 22,0 d2 20,0		
Резьба	M28 x 1,5		

**Тяга рулевая продольная**

**M4210024**



Технические характеристики			
Оригинальный номер	0024604305 - 0024604405 - 0034604805		
Длина, мм	872	Размеры конусов	d1 28,6 d2 23,9
Диаметр изделия	35	Конусность	1 / 6

Применимость	
ACTROS, AXOR	

Сопутствующие товары		
Длина, мм	140	M4250054 П
Конусность	1 / 6	
Размеры конусов (D1/D2), мм	d1 28,6 d2 23,9	
Резьба	M28 x 1,5	

**Тяга рулевая продольная**

**M4210064**



Технические характеристики			
Оригинальный номер	6284600305 - 6284601205		
Длина, мм	932	Размеры конусов	d1 30,0 d2 27,0
Диаметр изделия	42	Конусность	1 / 10

Применимость	
CITARO (O530)	

**Тяга рулевая продольная**

**M4210025**



Технические характеристики			
Оригинальный номер	0024604705 - 0024604805 - 0034604905		
Длина, мм	875	Размеры конусов	d1 28,6 d2 23,9
Диаметр изделия	40	Конусность	1 / 6

Применимость	
ACTROS, AXOR, ATEGO, ECONIC, МК, NG, SK	

Сопутствующие товары		
Длина, мм	115	M4250059 П
Конусность	1 / 6	
Размеры конусов (D1/D2), мм	d1 28,6 d2 23,9	
Резьба	M30 x 1,5	

**Тяга рулевая продольная**

**M4210100**



Технические характеристики			
Оригинальный номер	3574602005 - 3574602305		
Длина, мм	1045 / 1245	Размеры конусов	d1 30,0 d2 27,0
Диаметр изделия	60	Конусность	1 / 10

Применимость	
O405	

Сопутствующие товары		
Длина, мм	168	M4250084 П
Конусность	1 / 10	
Размеры конусов (D1/D2), мм	d1 30,0 d2 27,0	
Резьба	M52 x 1,5	

**Тяга рулевая продольная**

**M4210121**



Технические характеристики			
Оригинальный номер	3094600305 - 3094600405 - 3094600505 - 3094600805 - 3094600905 - 3094601005 - 3094601105 - 3094601205 - 3094601305 - 3094601405 - 3094602005 - 3094602205 - 3094602305 - 3094602405		
Длина, мм	470	Размеры конусов	d1 18,0 d2 16,2
Диаметр изделия	28	Конусность	1 / 10

Применимость			
T1 : BUS / BOX / FLATBED-CHASSIS (601/ 602), L, LK, LKO			

Сопутствующие товары			
Длина, мм	92	M4250118 П	
Конусность	1 / 10		
Размеры конусов (D1/D2), мм	d1 18,0 d2 16,2		
Резьба	M22 x 1,5		



**Тяга рулевая продольная**

**M4210123**



Технические характеристики			
Оригинальный номер	3874603305 - 3874601405 - 3874603205 - 6474600105 - 3874600705 - 6474600005		
Длина, мм	870	Размеры конусов	d1 30,0 d2 27,0
Диаметр изделия	40	Конусность	1 / 10

Применимость			
МК, NG, SK, UNIMOG: U52/ 60/ 600/ 600L			

Сопутствующие товары			
Длина, мм	125	M4250000 П	
Конусность	1 / 10		
Размеры конусов (D1/D2), мм	d1 30,0 d2 27,0		
Резьба	M30 x 1,5		



**Тяга рулевая продольная**

**M4210122**



Технические характеристики			
Оригинальный номер	6014600505 - 6014600605 - 6014600705 - 6014600805 - 6014600905 - 6014601005 - 6014601105 - 6014601205 - 6014601305 - 6014601505		
Длина, мм	450	Размеры конусов	d1 18,0 d2 16,2
Диаметр изделия	28	Конусность	1 / 10

Применимость			
T1 BUS/ BOX/ FLATBED/ CHASSIS (601/ 602), 407D, 408D, 409D, 410D			

Сопутствующие товары			
Длина, мм	245 / 92	M4250123 Л	M4250118 П
Конусность	1 / 10		
Размеры конусов (D1/D2), мм	d1 18,0 d2 16,2		
Резьба	M22 x 1,5		



**Тяга рулевая продольная**

**M4210124**



Технические характеристики			
Оригинальный номер	6754602205 - 6754601005 - 6754601605 - 6754602805		
Длина, мм	785	Размеры конусов	d1 26,0/22,0 d2 23,5/20,0
Диаметр изделия	40	Конусность	1 / 10

Применимость			
LK/LN2			

Сопутствующие товары			
Длина, мм	125	M4250036 П	
Конусность	1 / 10		
Размеры конусов (D1/D2), мм	d1 26,0 d2 23,5		
Резьба	M30 x 1,5		



**Тяга рулевая продольная**

**M4210125**



Технические характеристики			
Оригинальный номер	6764601105 - 6764600105 - 6764600605 - 6764601505		
Длина, мм	780	Размеры конусов	d1 26,0 d2 23,5
Диаметр изделия	40	Конусность	1 / 10

Применимость			
LK/LN2			

Сопутствующие товары			
Длина, мм	125	M4250036 П	
Конусность	1 / 10		
Размеры конусов (D1/D2), мм	d1 26,0 d2 23,5		
Резьба	M30 x 1,5		

**Тяга рулевая продольная**

**M4210127**



Технические характеристики			
Оригинальный номер	3834604405 - 3834601405 - 3834602305 - 3834600605		
Длина, мм	890	Размеры конусов	d1 26,0 d2 23,5
Диаметр изделия	42	Конусность	1 / 10

Применимость			
LK/LN2, NG			

Сопутствующие товары			
Длина, мм	125	M4250036 П	
Конусность	1 / 10		
Размеры конусов (D1/D2), мм	d1 26,0 d2 23,5		
Резьба	M30 x 1,5		

**Тяга рулевая продольная**

**M4210126**



Технические характеристики			
Оригинальный номер	6754603005 - 6754602405 - 6754603305 - 6754601205 - 6754601805		
Длина, мм	720	Размеры конусов	d1 26,0/22,0 d2 23,5/20,0
Диаметр изделия	40	Конусность	1 / 10

Применимость			
LK/LN2			

Сопутствующие товары			
Длина, мм	125	M4250036 П	
Конусность	1 / 10		
Размеры конусов (D1/D2), мм	d1 26,0 d2 23,5		
Резьба	M30 x 1,5		

**Тяга рулевая продольная**

**M4210128**



Технические характеристики			
Оригинальный номер	3164600605 - 3164600705 - 3164600805 - 3164600905		
Длина, мм	533	Размеры конусов	d1 22,0 d2 19,9
Диаметр изделия	36	Конусность	1 / 10

Применимость			
LP, LPL, LPK, LPKF, LPKO, LPO, LPS, LPLS			

Сопутствующие товары			
Длина, мм	115	M4250060 П	
Конусность	1 / 10		
Размеры конусов (D1/D2), мм	d1 22,0 d2 19,9		
Резьба	M30 x 1,5		

**Тяга рулевая продольная**

**M4210129**



**Технические характеристики**

Оригинальный номер	3464600005 - 3464600105 - 3464605005		
Длина, мм	775	Размеры конусов	d1 26,0 d2 23,5
Диаметр изделия	40	Конусность	1 / 10

**Сопутствующие товары**

Длина, мм	125	M4250036 П	
Конусность	1 / 10		
Размеры конусов (D1/D2), мм	d1 26,0 d2 23,5		
Резьба	M30 x 1,5		

**Тяга рулевая продольная**

**M4210131**



**Технические характеристики**

Оригинальный номер	3134600105		
Длина, мм	480	Размеры конусов	d1 20,0 d2 18,0
Диаметр изделия	30	Конусность	1 / 10

**Применимость**

O309 D, T2/L

**Сопутствующие товары**

Длина, мм	106	M4250167 П	
Конусность	1 / 10		
Размеры конусов (D1/D2), мм	d1 20,0 d2 18,0		
Резьба	M24 x 1,5		

**Тяга рулевая продольная**

**M4210130**



**Технические характеристики**

Оригинальный номер	3434600405 - 3434600805 - 3434601005 - 3434601205 - 3434601405 - 3434601505		
Длина, мм	760	Размеры конусов	d1 30,0 d2 27,0
Диаметр изделия	40	Конусность	1 / 10

**Применимость**

МК

**Сопутствующие товары**

Длина, мм	125	M4250000 П	
Конусность	1 / 10		
Размеры конусов (D1/D2), мм	d1 30,0 d2 27,0		
Резьба	M30 x 1,5		

**Тяга рулевая продольная**

**M4210132**



**Технические характеристики**

Оригинальный номер	6704602605 - 6704602705		
Длина, мм	495	Размеры конусов	d1 22,0 d2 20,0
Диаметр изделия	32	Конусность	1 / 10

**Применимость**

T2/LN1

**Сопутствующие товары**

Длина, мм	101	M4250022 П	
Конусность	1 / 10		
Размеры конусов (D1/D2), мм	d1 22,0 d2 20,0		
Резьба	M28 x 1,5		

**Тяга рулевая продольная**

**M4210133**



Технические характеристики			
Оригинальный номер	6174603505 - 6174603605		
Длина, мм	875	Размеры конусов	d1 30,0 d2 27,0
Диаметр изделия	42	Конусность	1 / 10

Применимость	
NG	

Сопутствующие товары		
Длина, мм	125	M4250000 П
Конусность	1 / 10	
Размеры конусов (D1/D2), мм	d1 30,0 d2 27,0	
Резьба	M30 x 1,5	

**Тяга рулевая продольная**

**M4210135**



Технические характеристики			
Оригинальный номер	6174600005 - 6174600205 - 6174602805		
Длина, мм	870	Размеры конусов	d1 26,0 d2 23,5
Диаметр изделия	42	Конусность	1 / 10

Применимость	
NG	

Сопутствующие товары		
Длина, мм	125	M4250036 П
Конусность	1 / 10	
Размеры конусов (D1/D2), мм	d1 26,0 d2 23,5	
Резьба	M30 x 1,5	

**Тяга рулевая продольная**

**M4210134**



Технические характеристики			
Оригинальный номер	3524602305 - 3524603105 - 3524603205 - 3524604805 - 3524604905 - 3524605605		
Длина, мм	625	Размеры конусов	d1 22,0 d2 19,9
Диаметр изделия	36	Конусность	1 / 10

Применимость	
LA / LAS / LAK	

Сопутствующие товары		
Длина, мм	115	M4250060 П
Конусность	1 / 10	
Размеры конусов (D1/D2), мм	d1 22,0 d2 19,9	
Резьба	M30 x 1,5	

**Тяга рулевая продольная**

**M4210136**



Технические характеристики			
Оригинальный номер	3024603505 - 3024603605 - 3734600505 - 3734600600 - 3734600705 - 3734601005		
Длина, мм	976	Размеры конусов	d1 26,0 d2 23,5
Диаметр изделия	40	Конусность	1 / 10

Применимость	
O304, O340 TOURISMO	

Сопутствующие товары		
Длина, мм	120	M4250002 П
Конусность	1 / 10	
Размеры конусов (D1/D2), мм	d1 26,0 d2 23,5	
Резьба	M30 x 1,5	

**Тяга рулевая продольная**

**M4210137**



Технические характеристики			
Оригинальный номер	3144600805		
Длина, мм	560	Размеры конусов	d1 20,0 d2 18,0
Диаметр изделия	28	Конусность	1 / 10
Применимость			
LP, LPK, LPKF, LPKO, LPO, LPS, LPLS			

**Тяга рулевая продольная**

**M4210139**



Технические характеристики			
Оригинальный номер	6684600505 - 6684600705 - 6684600905 - 6684601105		
Длина, мм	505	Размеры конусов	d1 18,0 d2 16,2
Диаметр изделия	28	Конусность	1 / 10
Применимость			
T2/LN1			

Сопутствующие товары			
Длина, мм	96	M4250122 П	
Конусность	1 / 10		
Размеры конусов (D1/D2), мм	d1 18,0 d2 16,2		
Резьба	M24 x 1,5		

**Тяга рулевая продольная**

**M4210138**



Технические характеристики			
Оригинальный номер	3144600305		
Длина, мм	560	Размеры конусов	d1 18,0 d2 16,2
Диаметр изделия	28	Конусность	1 / 10
Применимость			
LP, LPK, LPKF, LPKO, LPO, LPS, LPLS			

**Тяга рулевая продольная**

**M4210140**



Технические характеристики			
Оригинальный номер	3524602105 - 3524602905 - 3524604605 - 3524605505		
Длина, мм	680	Размеры конусов	d1 22,0 d2 20,0
Диаметр изделия	40	Конусность	1 / 10
Применимость			
1113, 1813, 1817, 1819			



**Тяга рулевая продольная**

**M4210141**



Технические характеристики			
Оригинальный номер	3834600805 - 3834601605 - 3834602405 - 3834604505		
Длина, мм	895	Размеры конусов	d1 22,0 d2 19,9
Диаметр изделия	40	Конусность	1 / 10

Применимость	
LK/LN2, NG	

Сопутствующие товары		
Длина, мм	115	M4250060 П
Конусность	1 / 10	
Размеры конусов (D1/D2), мм	d1 22,0 d2 19,9	
Резьба	M30 x 1,5	

**Тяга рулевая продольная**

**M4210143**



Технические характеристики			
Оригинальный номер	3914600605 - 3914601205 - 3914601505 - 3914601605		
Длина, мм	730	Размеры конусов	d1 30,0 d2 27,0
Диаметр изделия	40	Конусность	1 / 10

Применимость	
NG, SK	

Сопутствующие товары			
Длина, мм	125	M4250001 Л	M4250000 П
Конусность	1 / 10		
Размеры конусов (D1/D2), мм	d1 30,0 d2 27,0		
Резьба	M30 x 1,5		

**Тяга рулевая продольная**

**M4210142**



Технические характеристики			
Оригинальный номер	3874600605 - 3874604405 - 3874604505		
Длина, мм	865	Размеры конусов	d1 26,0 d2 23,5
Диаметр изделия	40	Конусность	1 / 10

Применимость	
NG	

Сопутствующие товары		
Длина, мм	125	M4250036 П
Конусность	1 / 10	
Размеры конусов (D1/D2), мм	d1 26,0 d2 23,5	
Резьба	M30 x 1,5	

**Тяга рулевая продольная**

**M4210144**



Технические характеристики			
Оригинальный номер	6254602505		
Длина, мм	870	Размеры конусов	d1 30,0 d2 27,0
Диаметр изделия	42	Конусность	1 / 10

Применимость	
МК, NG, SK	

Сопутствующие товары			
Длина, мм	125	M4250000 П	
Конусность	1 / 10		
Размеры конусов (D1/D2), мм	d1 30,0 d2 27,0		
Резьба	M30 x 1,5		

**Тяга рулевая продольная**

**M4210145**



**Технические характеристики**

Оригинальный номер	3854600805 - 3854602005 - 3854603405		
Длина, мм	865	Размеры конусов	d1 26,0 d2 23,5
Диаметр изделия	42	Конусность	1 / 10

**Применимость**

NG
----

**Сопутствующие товары**

Длина, мм	120	M4250002 П	
Конусность	1 / 10		
Размеры конусов (D1/D2), мм	d1 26,0 d2 23,5		
Резьба	M30 x 1,5		

**Тяга рулевая продольная**

**M4210147**



**Технические характеристики**

Оригинальный номер	3574601405 - 3574601505		
Длина, мм	1066	Размеры конусов	d1 26,0 d2 23,5
Диаметр изделия	40	Конусность	1 / 10

**Применимость**

O405
------

**Сопутствующие товары**

Длина, мм	120	M4250002 П	
Конусность	1 / 10		
Размеры конусов (D1/D2), мм	d1 26,0 d2 23,5		
Резьба	M30 x 1,5		

**Тяга рулевая продольная**

**M4210146**



**Технические характеристики**

Оригинальный номер	9704600705 - 9704600905		
Длина, мм	846	Размеры конусов	d1 26,0 d2 23,5
Диаметр изделия	42	Конусность	1 / 10

**Применимость**

ATEGO: 712/ 714/ 715/ 717/ 812/ 815/ 817/ 823
---

**Сопутствующие товары**

Длина, мм	120	M4250002 П	
Конусность	1 / 10		
Размеры конусов (D1/D2), мм	d1 26,0 d2 23,5		
Резьба	M30 x 1,5		

**Тяга рулевая продольная**

**M4210148**



**Технические характеристики**

Оригинальный номер	9744601005 - 9744601205 - 0034604605 - 3754600005		
Длина, мм	895	Размеры конусов	d1 30,0 d2 27,0
Диаметр изделия	50	Конусность	1 / 10

**Применимость**

ATEGO : 712/ 713/ 714/ 715/ 716/ 717/ 812/ 813/ 814/ 815/ 816/ 817/ 818/ 822/ 823/ 824/ 1017/ 1214/ 1215/ 1216/ 1217/ 1218/ 1222/ 1223/ 1224/ 1225/ 1226/ 1228/ 1229/ 1317/ 1318/ 1322/ 1323/ 1324/ 1325/ 1326/ 1328/ 1329/ 1517/ 1518/ 1522/ 1523/ 1524/ 1526/ 1528/ 1529/ 1823/ 1828/ 2523/ 2528/ 2628
--

**Сопутствующие товары**

Длина, мм	125	M4250000 П	
Конусность	1 / 10		
Размеры конусов (D1/D2), мм	d1 30,0 d2 27,0		
Резьба	M30 x 1,5		

**Тяга рулевая продольная**

**M4210149**



Технические характеристики			
Оригинальный номер	6704602805 - 6704602905		
Длина, мм	500	Размеры конусов	d1 22,0 d2 20,0
Диаметр изделия	32	Конусность	1 / 10

Применимость	
T2/LN1	

Сопутствующие товары		
Длина, мм	101	M4250022 П
Конусность	1 / 10	
Размеры конусов (D1/D2), мм	d1 22,0 d2 20,0	
Резьба	M28 x 1,5	

**Тяга рулевая продольная**

**M4210151**



Технические характеристики			
Оригинальный номер	6704600805 - 6704601205 - 6704601605 - 6704602005		
Длина, мм	513	Размеры конусов	d1 22,0 d2 20,0
Диаметр изделия	32	Конусность	1 / 10

Применимость	
T2/LN1	

Сопутствующие товары		
Длина, мм	101	M4250022 П
Конусность	1 / 10	
Размеры конусов (D1/D2), мм	d1 22,0 d2 20,0	
Резьба	M28 x 1,5	

**Тяга рулевая продольная**

**M4210150**



Технические характеристики			
Оригинальный номер	6684602105 - 6684602205		
Длина, мм	490	Размеры конусов	d1 18,0 d2 16,2
Диаметр изделия	28	Конусность	1 / 10

Применимость	
T2/LN1	

Сопутствующие товары		
Длина, мм	96	M4250122 П
Конусность	1 / 10	
Размеры конусов (D1/D2), мм	d1 18,0 d2 16,2	
Резьба	M24 x 1,5	

**Тяга рулевая продольная**

**M4210152**



Технические характеристики			
Оригинальный номер	6734600305 - 6734600505 - 6734600705 - 6734600905		
Длина, мм	735	Размеры конусов	d1 22,0 d2 19,9
Диаметр изделия	36	Конусность	1 / 10

Применимость	
T2/LN1	

Сопутствующие товары		
Длина, мм	115	M4250060 П
Конусность	1 / 10	
Размеры конусов (D1/D2), мм	d1 22,0 d2 19,9	
Резьба	M30 x 1,5	

**Тяга рулевая продольная**

**M4210153**



Технические характеристики			
Оригинальный номер	6194602505 - 6194602905 - 6194605205		
Длина, мм	860	Размеры конусов	d1 30,0 d2 27,0
Диаметр изделия	42	Конусность	1 / 10

Применимость	
МК, NG, SK	

Сопутствующие товары			
Длина, мм	125	M4250000 П	
Конусность	1 / 10		
Размеры конусов (D1/D2), мм	d1 30,0 d2 27,0		
Резьба	M30 x 1,5		

**Тяга рулевая продольная**

**M4210155**



Технические характеристики			
Оригинальный номер	6204600405 - 6204600805 - 6204602905 - 6204603005		
Длина, мм	862	Размеры конусов	d1 30,0 d2 27,0
Диаметр изделия	40	Конусность	1 / 10

Применимость	
МК, NG, SK	

Сопутствующие товары			
Длина, мм	125	M4250000 П	
Конусность	1 / 10		
Размеры конусов (D1/D2), мм	d1 30,0 d2 27,0		
Резьба	M30 x 1,5		

**Тяга рулевая продольная**

**M4210154**



Технические характеристики			
Оригинальный номер	3574600405 - 3574601005 - 3574601105		
Длина, мм	990	Размеры конусов	d1 26,0 d2 23,5
Диаметр изделия	36	Конусность	1 / 10

Применимость	
O405: G/ GN/ GTD/ GNTD/ GNDE/ ST/ N, O407, O408	

Сопутствующие товары			
Длина, мм	120	M4250002 П	
Конусность	1 / 10		
Размеры конусов (D1/D2), мм	d1 26,0 d2 23,5		
Резьба	M30 x 1,5		

**Тяга рулевая продольная**

**M4210156**



Технические характеристики			
Оригинальный номер	6174602405 - 6174603405		
Длина, мм	862	Размеры конусов	d1 30,0 d2 27,0
Диаметр изделия	42	Конусность	1 / 10

Применимость	
МК, NG	

Сопутствующие товары			
Длина, мм	125	M4250000 П	
Конусность	1 / 10		
Размеры конусов (D1/D2), мм	d1 30,0 d2 27,0		
Резьба	M30 x 1,5		

**Тяга рулевая продольная**

**M4210157**



Технические характеристики			
Оригинальный номер	9724601805 - 9724602005 - 0034605905		
Длина, мм	895	Размеры конусов	d1 30,0/26,0 l d227,0/23,5
Диаметр изделия	50	Конусность	1 / 10
Применимость			
ATEGO			
Сопутствующие товары			
Длина, мм	125	M4250000 П	
Конусность	1 / 10		
Размеры конусов (D1/D2), мм	d1 30,0 d2 27,0		
Резьба	M30 x 1,5		

**Тяга рулевая продольная**

**M4210159**



Технические характеристики			
Оригинальный номер	6314600705		
Длина, мм	1236	Размеры конусов	d1 18,0 d2 16,2
Диаметр изделия	35	Конусность	1 / 10
Применимость			
100: BUS / BOX / FLATBED-CHASSIS (631 D)			
Сопутствующие товары			
Длина, мм	92	M4250115 П	
Конусность	1 / 10		
Размеры конусов (D1/D2), мм	d1 18,2 d2 16,2		
Резьба	M18 x 1,5		

**Тяга рулевая продольная**

**M4210158**



Технические характеристики			
Оригинальный номер	3054600605 - 3574601205 - 3574601305		
Длина, мм	1170	Размеры конусов	d1 26,0 d2 23,5
Диаметр изделия	40	Конусность	1 / 10
Применимость			
O407, O408			
Сопутствующие товары			
Длина, мм	120	M4250002 П	
Конусность	1 / 10		
Размеры конусов (D1/D2), мм	d1 26,0 d2 23,5		
Резьба	M30 x 1,5		

**Тяга рулевая продольная**

**M4210160**



Технические характеристики			
Оригинальный номер	6174603205 - 6174603305		
Длина, мм	875	Размеры конусов	d1 30,0 d2 27,0
Диаметр изделия	42	Конусность	1 / 10
Применимость			
NG			
Сопутствующие товары			
Длина, мм	125	M4250000 П	
Конусность	1 / 10		
Размеры конусов (D1/D2), мм	d1 30,0 d2 27,0		
Резьба	M30 x 1,5		

**Тяга рулевая продольная**

**M4210161**

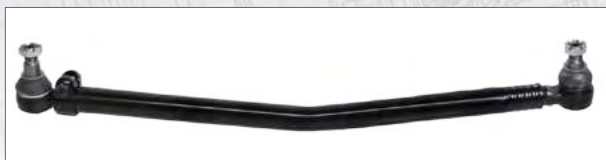

**Технические характеристики**

Оригинальный номер	9724601405 - 9724601605		
Длина, мм	837	Размеры конусов	d1 26,0 d2 23,5
Диаметр изделия	40	Конусность	1 / 10

**Применимость**

ATEGO

**Сопутствующие товары**

Длина, мм	120	M4250002 П	
Конусность	1 / 10		
Размеры конусов (D1/D2), мм	d1 26,0 d2 23,5		
Резьба	M30 x 1,5		

**Тяга рулевая продольная**

**M4210163**



**Технические характеристики**

Оригинальный номер	4374600105 - 4254600105 - 4254600205 - 4254600305 - 4254600405 - 4374600005		
Длина, мм	1000	Размеры конусов	d1 26,0 d2 23,5
Диаметр изделия	38	Конусность	1 / 10

**Применимость**

UNIMOG: 1000-1350/ 1400-1750/ 1800-2050/ 2100-2450/ 2500-5000

**Сопутствующие товары**

Длина, мм	120	M4250002 П	
Конусность	1 / 10		
Размеры конусов (D1/D2), мм	d1 26,0 d2 23,5		
Резьба	M30 x 1,5		

**Тяга рулевая продольная**

**M4210162**



**Технические характеристики**

Оригинальный номер	3564600205 - 3574602205		
Длина, мм	1013	Размеры конусов	d1 30,0 d2 27,0
Диаметр изделия	38	Конусность	1 / 10

**Применимость**

O404, O405

**Сопутствующие товары**

Длина, мм	125	M4250001 Л	M4250000 П		
Конусность	1 / 10				
Размеры конусов (D1/D2), мм	d1 30,0 d2 27,0				
Резьба	M30 x 1,5				

**Тяга рулевая продольная**

**M4210164**



**Технические характеристики**

Оригинальный номер	3574603105		
Длина, мм	1160	Размеры конусов	d1 30,0 d2 27,0
Диаметр изделия	38	Конусность	1 / 10

**Применимость**

O405

**Сопутствующие товары**

Длина, мм	125	M4250001 Л	M4250000 П		
Конусность	1 / 10				
Размеры конусов (D1/D2), мм	d1 30,0 d2 27,0				
Резьба	M30 x 1,5				

**Тяга рулевая продольная**

**M4210165**



Технические характеристики			
Оригинальный номер	6764601905 - 6764602105		
Длина, мм	783	Размеры конусов	d1 26,0 d2 23,5
Диаметр изделия	42	Конусность	1 / 10

Применимость	
LK/LN2	

Сопутствующие товары		
Длина, мм	125	M4250036 П
Конусность	1 / 10	
Размеры конусов (D1/D2), мм	d1 26,0 d2 23,5	
Резьба	M30 x 1,5	

**Тяга рулевая продольная**

**M4210167**



Технические характеристики			
Оригинальный номер	4274600005 - 4274600105 - 4274600305 - 4274600405		
Длина, мм	882	Размеры конусов	d1 26,0 d2 23,5
Диаметр изделия	38	Конусность	1 / 10

Применимость	
UNIMOG: 1000-1350/ 1400-1750	

Сопутствующие товары		
Длина, мм	120	M4250002 П
Конусность	1 / 10	
Размеры конусов (D1/D2), мм	d1 26,0 d2 23,5	
Резьба	M30 x 1,5	

**Тяга рулевая продольная**

**M4210166**



Технические характеристики			
Оригинальный номер	6764603105		
Длина, мм	783	Размеры конусов	d1 26,0 d2 23,5
Диаметр изделия	42	Конусность	1 / 10

Применимость	
LK/LN2	

Сопутствующие товары		
Длина, мм	120	M4250002 П
Конусность	1 / 10	
Размеры конусов (D1/D2), мм	d1 26,0 d2 23,5	
Резьба	M30 x 1,5	

**Тяга рулевая продольная**

**M4210168**



Технические характеристики			
Оригинальный номер	3074600005 - 3074600505		
Длина, мм	1130	Размеры конусов	d1 26,0 d2 23,5
Диаметр изделия	40	Конусность	1 / 10

Применимость	
O305, O307	

Сопутствующие товары		
Длина, мм	120	M4250002 П
Конусность	1 / 10	
Размеры конусов (D1/D2), мм	d1 26,0 d2 23,5	
Резьба	M30 x 1,5	

**Тяга рулевая продольная**

**M4210169**



**Технические характеристики**

Оригинальный номер	6174600105 - 6174600305 - 6174602905		
Длина, мм	870	Размеры конусов	d1 26,0 d2 23,5
Диаметр изделия	42	Конусность	1 / 10

**Применимость**

NG

**Сопутствующие товары**

Длина, мм	125	M4250036 П	
Конусность	1 / 10		
Размеры конусов (D1/D2), мм	d1 26,0 d2 23,5		
Резьба	M30 x 1,5		

**Тяга рулевая продольная**

**M4210171**



**Технические характеристики**

Оригинальный номер	3964605805 - 3964605905		
Длина, мм	1100	Размеры конусов	d1 30,0/26,0 I d2 27,0/23,5
Диаметр изделия	42	Конусность	1 / 10

**Применимость**

OH SERIES: 1628, 1634L (for right and left hand drive vehicles)

**Сопутствующие товары**

Длина, мм	140	M4250019 П	
Конусность	1 / 10		
Размеры конусов (D1/D2), мм	d1 30,0 d2 27,0		
Резьба	M30 x 1,5		

**Тяга рулевая продольная**

**M4210170**



**Технические характеристики**

Оригинальный номер	4064600305 - 4064600605 - 4064600705		
Длина, мм	1015	Размеры конусов	d1 26,0 d2 23,5
Диаметр изделия	38	Конусность	1 / 10

**Применимость**

UNIMOG: 32-100/ 550-900/ 1000-1350

**Сопутствующие товары**

Длина, мм	120	M4250002 П	
Конусность	1 / 10		
Размеры конусов (D1/D2), мм	d1 26,0 d2 23,5		
Резьба	M30 x 1,5		

**Тяга рулевая продольная**

**M4210172**



**Технические характеристики**

Оригинальный номер	3964605305		
Длина, мм	780	Размеры конусов	d1 30,0 d2 27,0
Диаметр изделия	50	Конусность	1 / 10

**Применимость**

OH SERIES: 1622, 1625, 1628 (for right-hand drive vehicles)



**Тяга рулевая продольная**

**M4210173**



Технические характеристики			
Оригинальный номер	3074600405		
Длина, мм	1000	Размеры конусов	d1 26,0 d2 23,5
Диаметр изделия	40	Конусность	1 / 10

Применимость			
O305			

Сопутствующие товары			
Длина, мм	120	M4250002 П	
Конусность	1 / 10		
Размеры конусов (D1/D2), мм	d1 26,0 d2 23,5		
Резьба	M30 x 1,5		

**Тяга рулевая продольная**

**M4210175**



Технические характеристики			
Оригинальный номер	6674600705 - 6674601005		
Длина, мм	505	Размеры конусов	d1 18,0 d2 16,2
Диаметр изделия	26	Конусность	1 / 10

Применимость			
T2/LN1			

Сопутствующие товары			
Длина, мм	92	M4250118 П	
Конусность	1 / 10		
Размеры конусов (D1/D2), мм	d1 18,0 d2 16,2		
Резьба	M22 x 1,5		

**Тяга рулевая продольная**

**M4210174**



Технические характеристики			
Оригинальный номер	6684601505 - 6684601705 - 6684601905		
Длина, мм	505	Размеры конусов	d1 18,0 d2 16,2
Диаметр изделия	28	Конусность	1 / 10

Применимость			
T2/LN1			

Сопутствующие товары			
Длина, мм	96	M4250122 П	
Конусность	1 / 10		
Размеры конусов (D1/D2), мм	d1 18,0 d2 16,2		
Резьба	M24 x 1,5		

**Тяга рулевая продольная**

**M4210176**



Технические характеристики			
Оригинальный номер	6754601305 - 6754601905 - 6754602505 - 6754603105		
Длина, мм	709	Размеры конусов	d1 26,0 d2 23,5
Диаметр изделия	40	Конусность	1 / 10

Применимость			
LK/LN2			

Сопутствующие товары			
Длина, мм	125	M4250036 П	
Конусность	1 / 10		
Размеры конусов (D1/D2), мм	d1 26,0 d2 23,5		
Резьба	M30 x 1,5		

**Тяга рулевая продольная**

**M4210177**



**Технические характеристики**

Оригинальный номер	6204600105 - 6204602105 - 6204603805 - 6204603905		
Длина, мм	885	Размеры конусов	d1 30,0 d2 27,0
Диаметр изделия	40	Конусность	1 / 10

**Применимость**

NG, SK

**Сопутствующие товары**

Длина, мм	125	M4250000 П	
Конусность	1 / 10		
Размеры конусов (D1/D2), мм	d1 30,0 d2 27,0		
Резьба	M30 x 1,5		

**Тяга рулевая продольная**

**M4210179**

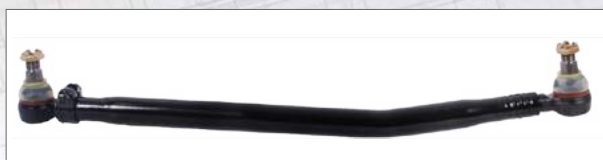

**Технические характеристики**

Оригинальный номер	6204602405 - 6204602605 - 6204604005 - 6204604105		
Длина, мм	900	Размеры конусов	d1 30,0 d2 27,0
Диаметр изделия	48	Конусность	1 / 10

**Применимость**

NG, SK

**Сопутствующие товары**

Длина, мм	125	M4250000 П	
Конусность	1 / 10		
Размеры конусов (D1/D2), мм	d1 30,0 d2 27,0		
Резьба	M30 x 1,5		

**Тяга рулевая продольная**

**M4210178**



**Технические характеристики**

Оригинальный номер	3834600705 - 3834601505 - 3834606005 - 3834606105		
Длина, мм	890	Размеры конусов	d1 26,0 d2 23,5
Диаметр изделия	40	Конусность	1 / 10

**Применимость**

LK/LN2, NG

**Сопутствующие товары**

Длина, мм	125	M4250036 П	
Конусность	1 / 10		
Размеры конусов (D1/D2), мм	d1 26,0 d2 23,5		
Резьба	M30 x 1,5		

**Тяга рулевая продольная**

**M4210180**



**Технические характеристики**

Оригинальный номер	3874601505 - 3874603505 - 3874603605 - 6474600205 - 6474600305		
Длина, мм	865	Размеры конусов	d1 30,0 d2 27,0
Диаметр изделия	40	Конусность	1 / 10

**Применимость**

МК, NG, SK

**Сопутствующие товары**

Длина, мм	125	M4250000 П	
Конусность	1 / 10		
Размеры конусов (D1/D2), мм	d1 30,0 d2 27,0		
Резьба	M30 x 1,5		

**Тяга рулевая продольная**

**M4210181**

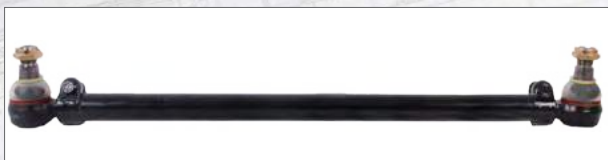

Технические характеристики			
Оригинальный номер	6224600405 - 6224601405 - 6224601505		
Длина, мм	820	Размеры конусов	d1 30,0 d2 27,0
Диаметр изделия	40	Конусность	1 / 10

Применимость	
МК, NG, SK	

Сопутствующие товары			
Длина, мм	125	M4250001 Л	M4250000 П
Конусность	1 / 10		
Размеры конусов (D1/D2), мм	d1 30,0 d2 27,0		
Резьба	M30 x 1,5		

**Тяга рулевая продольная**

**M4210183**



Технические характеристики			
Оригинальный номер	3024600505 - 3024603905 - 3024604005 - 3734600605 - 3734600905 - 3024600605		
Длина, мм	687	Размеры конусов	d1 26,0 d2 23,5
Диаметр изделия	36	Конусность	1 / 10

Применимость	
O304, O340 TOURISMO	

Сопутствующие товары			
Длина, мм	120	M4250002 П	
Конусность	1 / 10		
Размеры конусов (D1/D2), мм	d1 26,0 d2 23,5		
Резьба	M30 x 1,5		

**Тяга рулевая продольная**

**M4210182**



Технические характеристики			
Оригинальный номер	6224600205 - 6224600305 - 6224600905 - 6224601005		
Длина, мм	770	Размеры конусов	d1 30,0 d2 27,0
Диаметр изделия	40	Конусность	1 / 10

Применимость	
МК, NG, SK	

Сопутствующие товары			
Длина, мм	125	M4250001 Л	M4250000 П
Конусность	1 / 10		
Размеры конусов (D1/D2), мм	d1 30,0 d2 27,0		
Резьба	M30 x 1,5		

**Тяга рулевая продольная**

**M4210184**



Технические характеристики			
Оригинальный номер	6684602305 - 6684602405		
Длина, мм	495	Размеры конусов	d1 18,0 d2 16,2
Диаметр изделия	28	Конусность	1 / 10

Применимость	
T2/LN1	

Сопутствующие товары			
Длина, мм	96	M4250122 П	
Конусность	1 / 10		
Размеры конусов (D1/D2), мм	d1 18,0 d2 16,2		
Резьба	M24 x 1,5		

**Тяга рулевая продольная**

**M4210185**



Технические характеристики			
Оригинальный номер	3524602205 - 3524603005 - 3524605805		
Длина, мм	668	Размеры конусов	d1 22,0 d2 20,0
Диаметр изделия	40	Конусность	1 / 10
Применимость			
LP/ LPS 911			

**Тяга рулевая продольная**

**M4210187**



Технические характеристики			
Оригинальный номер	6754601105 - 6754601705 - 6754602305 - 6754602905		
Длина, мм	780	Размеры конусов	d1 26,0 d2 23,5
Диаметр изделия	40	Конусность	1 / 10
Применимость			
LK/LN 2			
Сопутствующие товары			
Длина, мм	125	M4250036 П	
Конусность	1 / 10		
Размеры конусов (D1/D2), мм	d1 26,0 d2 23,5		
Резьба	M30 x 1,5		

**Тяга рулевая продольная**

**M4210186**



Технические характеристики			
Оригинальный номер	3874600005 - 3874604805 - 3874604905		
Длина, мм	880	Размеры конусов	d1 26,0 d2 23,5
Диаметр изделия	40	Конусность	1 / 10
Применимость			
NG			
Сопутствующие товары			
Длина, мм	125	M4250036 П	
Конусность	1 / 10		
Размеры конусов (D1/D2), мм	d1 26,0 d2 23,5		
Резьба	M30 x 1,5		

**Тяга рулевая продольная**

**M4210188**



Технические характеристики			
Оригинальный номер	6764601205 - 6764601605		
Длина, мм	780	Размеры конусов	d1 26,0 d2 23,5
Диаметр изделия	40	Конусность	1 / 10
Применимость			
LK/LN 2			
Сопутствующие товары			
Длина, мм	125	M4250036 П	
Конусность	1 / 10		
Размеры конусов (D1/D2), мм	d1 26,0 d2 23,5		
Резьба	M30 x 1,5		

**Тяга рулевая продольная**

**M4210189**

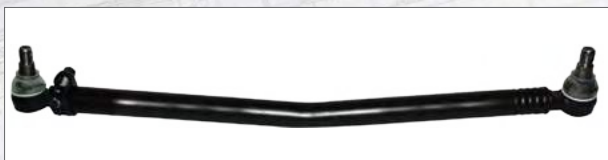

Технические характеристики			
Оригинальный номер	9704600805 - 9704601005		
Длина, мм	846	Размеры конусов	d1 26,0 d2 23,5
Диаметр изделия	42	Конусность	1 / 10

Применимость	
ATEGO	

Сопутствующие товары		
Длина, мм	120	M4250002 П
Конусность	1 / 10	
Размеры конусов (D1/D2), мм	d1 26,0 d2 23,5	
Резьба	M30 x 1,5	

**Тяга рулевая продольная**

**M4210191**



Технические характеристики			
Оригинальный номер	6204603405 - 6204600905 - 6204603305 - 6204600505		
Длина, мм	865	Размеры конусов	d1 30,0 d2 27,0
Диаметр изделия	40	Конусность	1 / 10

Применимость	
NG, SK	

Сопутствующие товары		
Длина, мм	125	M4250000 П
Конусность	1 / 10	
Размеры конусов (D1/D2), мм	d1 30,0 d2 27,0	
Резьба	M30 x 1,5	

**Тяга рулевая продольная**

**M4210190**



Технические характеристики			
Оригинальный номер	3554604705 - 3554602805 - 3554602305		
Длина, мм	680	Размеры конусов	d1 26,0 d2 23,5
Диаметр изделия	42	Конусность	1 / 10

Применимость	
МК	

**Тяга рулевая продольная**

**M4210192**



Технические характеристики			
Оригинальный номер	9724601005 - 9724601205		
Длина, мм	873	Размеры конусов	d1 26,0 d2 23,5
Диаметр изделия	40	Конусность	1 / 10

Применимость	
ATEGO	

Сопутствующие товары		
Длина, мм	120	M4250002 П
Конусность	1 / 10	
Размеры конусов (D1/D2), мм	d1 26,0 d2 23,5	
Резьба	M30 x 1,5	

**Тяга рулевая продольная**

**M4210193**



Технические характеристики			
Оригинальный номер	3024603805 - 3024601805 - 3024603705 - 3734600805 - 3024602405 - 3024601605		

Длина, мм	968	Размеры конусов	d1 26,0 d2 23,5
Диаметр изделия	40	Конусность	1 / 10

Сопутствующие товары		
Длина, мм	120	M4250002 П

Конусность	1 / 10	
Размеры конусов (D1/D2), мм	d1 26,0 d2 23,5	
Резьба	M30 x 1,5	

**Тяга рулевая продольная**

**M4210195**

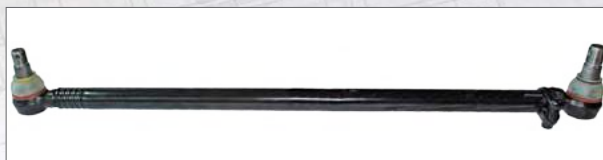

Технические характеристики			
Оригинальный номер	0024606105 - 0024606205		

Длина, мм	958	Размеры конусов	d1 32,0/30,0 d2 29,0/27,0
Диаметр изделия	38	Конусность	1 / 10

Применимость		
ACTROS, AXOR, ATEGO		

Сопутствующие товары		
Длина, мм	125	M4250040 П

Конусность	1 / 10	
Размеры конусов (D1/D2), мм	d1 32,0 d2 29,0	
Резьба	M30 x 1,5	

**Тяга рулевая продольная**

**M4210194**



Технические характеристики			
Оригинальный номер	6254607605 - 0004604005 - 6254603605 - 0004605405		

Длина, мм	650	Размеры конусов	d1 32,0 d2 28,8
Диаметр изделия	42	Конусность	1 / 10

Применимость		
МК, NG, SK		

**Тяга рулевая продольная**

**M4210196**



Технические характеристики			
Оригинальный номер	9744601105 - 9744601305		

Длина, мм	894	Размеры конусов	d1 30,0 d2 27,0
Диаметр изделия	50	Конусность	1 / 10

Применимость		
ATEGO, ATEGO 2		

Сопутствующие товары		
Длина, мм	125	M4250000 П

Конусность	1 / 10	
Размеры конусов (D1/D2), мм	d1 30,0 d2 27,0	
Резьба	M30 x 1,5	

**Тяга рулевая продольная**

**M4210197**

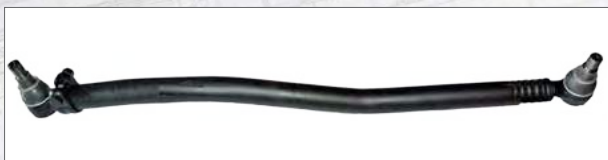

Технические характеристики			
Оригинальный номер	3754600605 - 3754601105		
Длина, мм	905	Размеры конусов	d1 28,6 d2 23,9
Диаметр изделия	42	Конусность	1 / 6

Применимость	
AXOR	

Сопутствующие товары		
Длина, мм	115	M4250059 П
Конусность	1 / 6	
Размеры конусов (D1/D2), мм	d1 28,6 d2 23,9	
Резьба	M30 x 1,5	

**Тяга рулевая продольная**

**M4210199**



Технические характеристики			
Оригинальный номер	6744600405		
Длина, мм	780	Размеры конусов	d1 26,0 d2 23,5
Диаметр изделия	40	Конусность	1 / 10

Применимость	
LK/LN 2	

Сопутствующие товары		
Длина, мм	125	M4250036 П
Конусность	1 / 10	
Размеры конусов (D1/D2), мм	d1 26,0 d2 23,5	
Резьба	M30 x 1,5	

**Тяга рулевая продольная**

**M4210198**



Технические характеристики			
Оригинальный номер	3554606005 - 3554605905 - 3554601505 - 3454607405 - 3844608505		
Длина, мм	650	Размеры конусов	d1 26,0 d2 23,5
Диаметр изделия	40	Конусность	1 / 10

Применимость	
OF SERIES: 1113, 1313, 1314, 1315, 1317, 1318, 1320, OH SERIES: 1419, 1420, 1517, 1518, 1520	

**Тяга рулевая продольная**

**M4210200**



Технические характеристики			
Оригинальный номер	3074600205 - 3074600605		
Длина, мм	844	Размеры конусов	d1 26,0 d2 23,5
Диаметр изделия	40	Конусность	1 / 10

Применимость	
O305, O307	

Сопутствующие товары		
Длина, мм	120	M4250002 П
Конусность	1 / 10	
Размеры конусов (D1/D2), мм	d1 26,0 d2 23,5	
Резьба	M30 x 1,5	

**Тяга рулевая  
продольная**

**M4210201**



**Технические характеристики**

Оригинальный номер	6764603205 - 6764602005 - 6764602205		
Длина, мм	783	Размеры конусов	d1 26,0 d2 23,5
Диаметр изделия	42	Конусность	1 / 10

**Применимость**

LK/LN2 (for right-hand drive vehicles)

**Сопутствующие товары**

Длина, мм	120	M4250002 П	
Конусность	1 / 10		
Размеры конусов (D1/D2), мм	d1 26,0 d2 23,5		
Резьба	M30 x 1,5		

**Тяга рулевая  
продольная**

**M4210381**



**Технические характеристики**

Оригинальный номер	0004607105 - 0004607205 - 0014606705		
Длина, мм	879	Размеры конусов	d1 30,0 d2 27,0
Диаметр изделия	42	Конусность	1 / 10

**Применимость**

ACTROS, ATEGO, AXOR, ECONIC

**Сопутствующие товары**

Длина, мм	125	M4250000 П	
Конусность	1 / 10		
Размеры конусов (D1/D2), мм	d1 30,0 d2 27,0		
Резьба	M30 x 1,5		

**Тяга рулевая  
продольная**

**M4210380**



**Технические характеристики**

Оригинальный номер	6194601105 - 6194604805 - 6194602205		
Длина, мм	860	Размеры конусов	d1 30,0 d2 27,0
Диаметр изделия	40	Конусность	1 / 10

**Применимость**

MK, NG, SK

**Сопутствующие товары**

Длина, мм	125	M4250000 П	
Конусность	1 / 10		
Размеры конусов (D1/D2), мм	d1 30,0 d2 27,0		
Резьба	M30 x 1,5		

**Тяга рулевая  
продольная**

**M4210382**



**Технические характеристики**

Оригинальный номер	0014602905 - 0014603005		
Длина, мм	840	Размеры конусов	d1 32,0 d2 29,0
Диаметр изделия	52	Конусность	1 / 10

**Применимость**

MK

**Сопутствующие товары**

Длина, мм	125	M4250040 П	
Конусность	1 / 10		
Размеры конусов (D1/D2), мм	d1 32,0 d2 29,0		
Резьба	M30 x 1,5		



**Тяга рулевая продольная**

**M4210383**



Технические характеристики			
Оригинальный номер	0014600305 - 0014600405		
Длина, мм	840	Размеры конусов	d1 32,0/30,0 d2 29,0/27,0
Диаметр изделия	48	Конусность	1 / 10
Применимость			
МК, NG, SK			
Сопутствующие товары			
Длина, мм	125	M4250040 П	
Конусность	1 / 10		
Размеры конусов (D1/D2), мм	d1 32,0 d2 29,0		
Резьба	M30 x 1,5		

**Тяга рулевая продольная**

**M4210385**



Технические характеристики			
Оригинальный номер	3524608105 - 3524608505 - 3554601405 - 3554602705 - 3554604905		
Длина, мм	845	Размеры конусов	d1 26,0 d2 23,5
Диаметр изделия	42	Конусность	1 / 10
Сопутствующие товары			
Длина, мм	125	M4250036 П	
Конусность	1 / 10		
Размеры конусов (D1/D2), мм	d1 26,0 d2 23,5		
Резьба	M30 x 1,5		

**Тяга рулевая продольная**

**M4210384**



Технические характеристики			
Оригинальный номер	0024605105 - 0024605205 - 0034604005		
Длина, мм	885	Размеры конусов	d1 32,3 d2 28,8
Диаметр изделия	38	Конусность	1 / 10
Применимость			
ASTROS, AXOR, ATEGO			
Сопутствующие товары			
Длина, мм	140	M4250353 П	
Конусность	1 / 10		
Размеры конусов (D1/D2), мм	d1 32,3 d2 28,8		
Резьба	M30 x 1,5		

**Тяга рулевая продольная**

**M4210386**



Технические характеристики			
Оригинальный номер	3024601405 - 3024602005		
Длина, мм	1340	Размеры конусов	d1 26,0 d2 23,5
Диаметр изделия	38	Конусность	1 / 10
Сопутствующие товары			
Длина, мм	120	M4250002 П	
Конусность	1 / 10		
Размеры конусов (D1/D2), мм	d1 26,0 d2 23,5		
Резьба	M30 x 1,5		

**Тяга рулевая продольная**

**M4210387**



**Технические характеристики**

Оригинальный номер	0024604505 - 0024604605 - 0034605005 - 3754600405		
Длина, мм	890	Размеры конусов	d1 28,6 d2 23,9
Диаметр изделия	36	Конусность	1 / 6

**Применимость**

ACTROS, AXOR, ATEGO

**Сопутствующие товары**

Длина, мм	140	M4250054 П	
Конусность	1 / 6		
Размеры конусов (D1/D2), мм	d1 28,6 d2 23,9		
Резьба	M28 x 1,5		

**Тяга рулевая продольная**

**M4210389**



**Технические характеристики**

Оригинальный номер	0004609805 - 0004609905		
Длина, мм	895	Размеры конусов	d1 30,0 d2 27,0
Диаметр изделия	48	Конусность	1 / 10

**Применимость**

SK

**Сопутствующие товары**

Длина, мм	125	M4250000 П	
Конусность	1 / 10		
Размеры конусов (D1/D2), мм	d1 30,0 d2 27,0		
Резьба	M30 x 1,5		

**Тяга рулевая продольная**

**M4210388**



**Технические характеристики**

Оригинальный номер	3714608205 - 3714608005		
Длина, мм	875	Размеры конусов	d1 30,0 d2 27,0
Диаметр изделия	42	Конусность	1 / 10

**Применимость**

2521

**Сопутствующие товары**

Длина, мм	125	M4250000 П	
Конусность	1 / 10		
Размеры конусов (D1/D2), мм	d1 30,0 d2 27,0		
Резьба	M30 x 1,5		

**Тяга рулевая продольная**

**M4210390**



**Технические характеристики**

Оригинальный номер	0004609205 - 0004609305 - 0014606905		
Длина, мм	875	Размеры конусов	d1 30,0 d2 27,0
Диаметр изделия	40	Конусность	1 / 10

**Применимость**

ACTROS, AXOR, ATEGO, МК, NG, SK

**Сопутствующие товары**

Длина, мм	125	M4250000 П	
Конусность	1 / 10		
Размеры конусов (D1/D2), мм	d1 30,0 d2 27,0		
Резьба	M30 x 1,5		

**Тяга рулевая  
продольная**

**M4210391**



Технические характеристики			
Оригинальный номер	0024604905 - 0024605005		
Длина, мм	895	Размеры конусов	d1 28,6 d2 23,9
Диаметр изделия	40	Конусность	1 / 6

Применимость			
AXOR, ATEGO			

Сопутствующие товары			
Длина, мм	115	M4250059 П	
Конусность	1 / 6		
Размеры конусов (D1/D2), мм	d1 28,6 d2 23,9		
Резьба	M30 x 1,5		

**Тяга рулевая  
продольная**

**M4210393**



Технические характеристики			
Оригинальный номер	0014601105 - 0024600405 - 0034603105		
Длина, мм	711	Размеры конусов	d1 32,0 d2 28,8
Диаметр изделия	42	Конусность	1 / 10

Применимость			
ACTROS			

**Тяга рулевая  
продольная**

**M4210392**



Технические характеристики			
Оригинальный номер	0014601305 - 0024600505 - 0014601405 - 0034603205		
Длина, мм	1095	Размеры конусов	d1 32,0 d2 28,8
Диаметр изделия	42	Конусность	1 / 10

Применимость			
ACTROS, AXOR			

**Тяга рулевая  
продольная**

**M4210394**

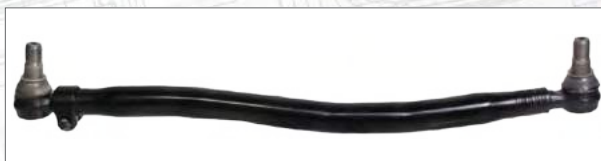

Технические характеристики			
Оригинальный номер	0014607105 - 0004609505		
Длина, мм	904	Размеры конусов	d1 32,0 d2 29,0
Диаметр изделия	52	Конусность	1 / 10

Применимость			
ACTROS			

Сопутствующие товары			
Длина, мм	125	M4250040 П	
Конусность	1 / 10		
Размеры конусов (D1/D2), мм	d1 32,0 d2 29,0		
Резьба	M30 x 1,5		

**Тяга рулевая продольная**

**M4210395**



Технические характеристики			
Оригинальный номер	3574603205 - 6714600105 - 6714600305		
Длина, мм	920	Размеры конусов	d1 30,0 d2 27,0
Диаметр изделия	36	Конусность	1 / 10
Применимость			
O405			

**Тяга рулевая продольная**

**M4210397**



Технические характеристики			
Оригинальный номер	6284600205 - 6284601105		
Длина, мм	1280	Размеры конусов	d1 30,0 d2 27,0
Диаметр изделия	60	Конусность	1 / 10
Применимость			
CITARO (O530)			
Сопутствующие товары			
Длина, мм	125	M4250000 П	
Конусность	1 / 10		
Размеры конусов (D1/D2), мм	d1 30,0 d2 27,0		
Резьба	M30 x 1,5		

**Тяга рулевая продольная**

**M4210396**



Технические характеристики			
Оригинальный номер	0014600705 - 0014600805 - 0014607005		
Длина, мм	888	Размеры конусов	d1 30,0 d2 27,0
Диаметр изделия	38	Конусность	1 / 10
Применимость			
ACTROS			
Сопутствующие товары			
Длина, мм	125	M4250000 П	
Конусность	1 / 10		
Размеры конусов (D1/D2), мм	d1 30,0 d2 27,0		
Резьба	M30 x 1,5		

**Тяга рулевая продольная**

**M4210398**



Технические характеристики			
Оригинальный номер	6674601605 - 6674601805		
Длина, мм	504	Размеры конусов	d1 22,0 d2 20,0
Диаметр изделия	34	Конусность	1 / 10
Применимость			
VARIO			
Сопутствующие товары			
Длина, мм	101	M4250022 П	
Конусность	1 / 10		
Размеры конусов (D1/D2), мм	d1 22,0 d2 20,0		
Резьба	M28 x 1,5		

**Тяга рулевая продольная**

**M4210399**



Технические характеристики			
Оригинальный номер	0014609705		
Длина, мм	860	Размеры конусов	d1 30,0 d2 27,0
Диаметр изделия	48	Конусность	1 / 10

Применимость	
МК, NG	

Сопутствующие товары		
Длина, мм	125	M4250000 П
Конусность	1 / 10	
Размеры конусов (D1/D2), мм	d1 30,0 d2 27,0	
Резьба	M30 x 1,5	

**Тяга рулевая продольная**

**M4210401**



Технические характеристики			
Оригинальный номер	0004604305 - 6254604805		
Длина, мм	680	Размеры конусов	d1 32,0 d2 28,8
Диаметр изделия	42	Конусность	1 / 10

Применимость	
МК, NG, SK	

**Тяга рулевая продольная**

**M4210400**



Технические характеристики			
Оригинальный номер	0004604405 - 6254605005		
Длина, мм	1115	Размеры конусов	d1 32,0 d2 28,8
Диаметр изделия	52	Конусность	1 / 10

Применимость	
МК, NG, SK	

**Тяга рулевая продольная**

**M4210402**



Технические характеристики			
Оригинальный номер	0014606105 - 0024601205		
Длина, мм	1863	Размеры конусов	d1 30,0 d2 27,0
Диаметр изделия	42	Конусность	1 / 10

Применимость	
ACTROS, ATEGO	

**Тяга рулевая продольная**

**M4210403**



**Технические характеристики**

Оригинальный номер	0014605105 - 0014608105		
Длина, мм	905	Размеры конусов	d1 30,0 d2 27,0
Диаметр изделия	42	Конусность	1 / 10

**Применимость**

ACTROS

**Сопутствующие товары**

Длина, мм	125	M4250000 П	
Конусность	1 / 10		
Размеры конусов (D1/D2), мм	d1 30,0 d2 27,0		
Резьба	M30 x 1,5		

**Тяга рулевая продольная**

**M4210405**



**Технические характеристики**

Оригинальный номер	0014609605		
Длина, мм	860	Размеры конусов	d1 30,0 d2 27,0
Диаметр изделия	48	Конусность	1 / 10

**Применимость**

SK

**Сопутствующие товары**

Длина, мм	125	M4250000 П	
Конусность	1 / 10		
Размеры конусов (D1/D2), мм	d1 30,0 d2 27,0		
Резьба	M30 x 1,5		

**Тяга рулевая продольная**

**M4210404**



**Технические характеристики**

Оригинальный номер	0014608605 - 0014608705		
Длина, мм	954	Размеры конусов	d1 30,0 d2 27,0
Диаметр изделия	42	Конусность	1 / 10

**Применимость**

ACTROS, ATEGO

**Тяга рулевая продольная**

**M4210406**



**Технические характеристики**

Оригинальный номер	0014609005		
Длина, мм	1558	Размеры конусов	d1 30,0 d2 27,0
Диаметр изделия	52	Конусность	1 / 10

**Применимость**

ATEGO

**Тяга рулевая продольная**

**M4210407**



Технические характеристики			
Оригинальный номер	0024601305 - 0014608905		
Длина, мм	1255	Размеры конусов	d1 30,0 d2 27,0
Диаметр изделия	42	Конусность	1 / 10
Применимость			
ACTROS, ATEGO			

**Тяга рулевая продольная**

**M4210409**



Технические характеристики			
Оригинальный номер	0024609605 - 0024609705 - 0034605705		
Длина, мм	860	Размеры конусов	d1 28,6 d2 23,9
Диаметр изделия	40	Конусность	1 / 6
Применимость			
ACTROS			

Сопутствующие товары			
Длина, мм	115	M4250059 П	
Конусность	1 / 6		
Размеры конусов (D1/D2), мм	d1 28,6 d2 23,9		
Резьба	M30 x 1,5		

**Тяга рулевая продольная**

**M4210408**



Технические характеристики			
Оригинальный номер	3964603005 - 3964604805		
Длина, мм	975	Размеры конусов	d1 30,0 d2 27,0
Диаметр изделия	42	Конусность	1 / 10
Применимость			
SK			

Сопутствующие товары			
Длина, мм	125	M4250000 П	
Конусность	1 / 10		
Размеры конусов (D1/D2), мм	d1 30,0 d2 27,0		
Резьба	M30 x 1,5		

**Тяга рулевая продольная**

**M4210410**



Технические характеристики			
Оригинальный номер	0004606605		
Длина, мм	1130	Размеры конусов	d1 32,0 d2 28,8
Диаметр изделия	40	Конусность	1 / 10
Применимость			
МК, НГ, SK			

**Тяга рулевая продольная**

**M4210411**

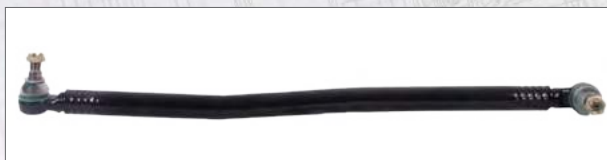

Технические характеристики			
Оригинальный номер	3524601005 - 3524601905 - 3524602705 - 3524604405 - 3524605405		
Длина, мм	865	Размеры конусов	d1 22,0 d2 20,0
Диаметр изделия	40	Конусность	1 / 10
Применимость			
LP/ LPS 911			

**Тяга рулевая продольная**

**M4210413**



Технические характеристики			
Оригинальный номер	6704600905 - 6704601805 - 6704602205		
Длина, мм	505	Размеры конусов	d1 22,0 d2 20,0
Диаметр изделия	32	Конусность	1 / 10
Применимость			
T2/LN1			
Сопутствующие товары			
Длина, мм	101	M4250022 П	
Конусность	1 / 10		
Размеры конусов (D1/D2), мм	d1 22,0 d2 20,0		
Резьба	M28 x 1,5		

**Тяга рулевая продольная**

**M4210412**



Технические характеристики			
Оригинальный номер	0014609805 - 0014609905 - 0024606405		
Длина, мм	866	Размеры конусов	d1 30,0 d2 27,0
Диаметр изделия	38	Конусность	1 / 10
Применимость			
ACTROS			
Сопутствующие товары			
Длина, мм	125	M4250000 П	
Конусность	1 / 10		
Размеры конусов (D1/D2), мм	d1 30,0 d2 27,0		
Резьба	M30 x 1,5		

**Тяга рулевая продольная**

**M4210414**



Технические характеристики			
Оригинальный номер	3554605005 - 3554602505 - 3554603005		
Длина, мм	830	Размеры конусов	d1 30,0 d2 27,0
Диаметр изделия	42	Конусность	1 / 10
Применимость			
Сопутствующие товары			
Длина, мм	125	M4250000 П	
Конусность	1 / 10		
Размеры конусов (D1/D2), мм	d1 30,0 d2 27,0		
Резьба	M30 x 1,5		



**Тяга рулевая продольная**

**M4210415**



Технические характеристики			
Оригинальный номер	0024607505 - 0024601705 - 0024607605 - 0034604405 - 3754601705		
Длина, мм	886	Размеры конусов	d1 30,0 d2 27,0
Диаметр изделия	38	Конусность	1 / 10

Применимость	
ATEGO, AXOR	

Сопутствующие товары		
Длина, мм	125	M4250000 П
Конусность	1 / 10	
Размеры конусов (D1/D2), мм	d1 30,0 d2 27,0	
Резьба	M30 x 1,5	

**Тяга рулевая продольная**

**M4210417**



Технические характеристики			
Оригинальный номер	0014604205		
Длина, мм	905	Размеры конусов	d1 32,0 d2 29,0
Диаметр изделия	48	Конусность	1 / 10

Применимость	
SK	

Сопутствующие товары		
Длина, мм	125	M4250040 П
Конусность	1 / 10	
Размеры конусов (D1/D2), мм	d1 32,0 d2 29,0	
Резьба	M30 x 1,5	

**Тяга рулевая продольная**

**M4210416**



Технические характеристики			
Оригинальный номер	6284601905		
Длина, мм	651	Размеры конусов	d1 30,0 d2 27,0
Диаметр изделия	38	Конусность	1 / 10

Применимость	
CAPACITY (O530GL), CITARO (O530)	

Сопутствующие товары			
Длина, мм	125	M4250001 Л	M4250000 П
Конусность	1 / 10	 	
Размеры конусов (D1/D2), мм	d1 30,0 d2 27,0		
Резьба	M30 x 1,5		

**Тяга рулевая продольная**

**M4210418**



Технические характеристики			
Оригинальный номер	0004601105 - 0004601005		
Длина, мм	825	Размеры конусов	d1 30,0 d2 27,0
Диаметр изделия	42	Конусность	1 / 10

Применимость	
МК	

Сопутствующие товары		
Длина, мм	125	M4250000 П
Конусность	1 / 10	
Размеры конусов (D1/D2), мм	d1 30,0 d2 27,0	
Резьба	M30 x 1,5	

**Тяга рулевая продольная**

**M4210419**



**Технические характеристики**

Оригинальный номер	0024608705 - 0024608605		
Длина, мм	883	Размеры конусов	d1 32,0 d2 29,0
Диаметр изделия	38	Конусность	1 / 10

**Применимость**

ACTROS: 4140/ 4143/ 4144/ 4146/ 4148/ 4151 (8x4 Vehicles)

**Сопутствующие товары**

Длина, мм	125	M4250040 П	
Конусность	1 / 10		
Размеры конусов (D1/D2), мм	d1 32,0 d2 29,0		
Резьба	M30 x 1,5		

**Тяга рулевая продольная**

**M4210421**



**Технические характеристики**

Оригинальный номер	0014600605 - 0014600505		
Длина, мм	870	Размеры конусов	d1 32,0 d2 27,0
Диаметр изделия	42	Конусность	1 / 10

**Применимость**

SK

**Сопутствующие товары**

Длина, мм	125	M4250040 П	
Конусность	1 / 10		
Размеры конусов (D1/D2), мм	d1 32,0 d2 29,0		
Резьба	M30 x 1,5		

**Тяга рулевая продольная**

**M4210420**



**Технические характеристики**

Оригинальный номер	3604600505 - 3604602405 - 3604601105		
Длина, мм	855	Размеры конусов	d1 22,0 d2 20,0
Диаметр изделия	40	Конусность	1 / 10

**Применимость**

OF SERIES: 1113, 1313, 1317, 1413, 1417 (for right-hand drive vehicles)

**Сопутствующие товары**

Длина, мм	101	M4250022 П	
Конусность	1 / 10		
Размеры конусов (D1/D2), мм	d1 22,0 d2 20,0		
Резьба	M28 x 1,5		

**Тяга рулевая продольная**

**M4210422**



**Технические характеристики**

Оригинальный номер	0004605505 - 0004604105 - 6254604205 - 6254607805		
Длина, мм	1242	Размеры конусов	d1 32,0 d2 28,8
Диаметр изделия	52	Конусность	1 / 10

**Применимость**

МК, NG, SK

**Тяга рулевая продольная**

**M4210423**



Технические характеристики			
Оригинальный номер	0024606005 - 0024605905 - 0034604105		
Длина, мм	935	Размеры конусов	d1 32,0/30,0 d2 29,0/27,0
Диаметр изделия	38	Конусность	1 / 10
Применимость			
ACTROS			
Сопутствующие товары			
Длина, мм	125	M4250040 П	
Конусность	1 / 10		
Размеры конусов (D1/D2), мм	d1 32,0 d2 29,0		
Резьба	M30 x 1,5		

**Тяга рулевая продольная**

**M4210425**



Технические характеристики			
Оригинальный номер	6754604205		
Длина, мм	813	Размеры конусов	d1 26,0 d2 23,5
Диаметр изделия	42	Конусность	1 / 10
Применимость			
LK/LN 2			
Сопутствующие товары			
Длина, мм	120	M4250002 П	
Конусность	1 / 10		
Размеры конусов (D1/D2), мм	d1 26,0 d2 23,5		
Резьба	M30 x 1,5		

**Тяга рулевая продольная**

**M4210424**



Технические характеристики			
Оригинальный номер	9574600405 - 9574600905		
Длина, мм	387	Размеры конусов	d1 32,0 d2 29,0
Диаметр изделия	36	Конусность	1 / 10
Применимость			
ECONIC			

**Тяга рулевая продольная**

**M4210426**



Технические характеристики			
Оригинальный номер	0024600605		
Длина, мм	708	Размеры конусов	d1 32,0 d2 29,0
Диаметр изделия	40	Конусность	1 / 10
Применимость			
ACTROS: 4140/ 4143/ 4144/ 4146/ 4148/ 4151 (8x4 Vehicles)			

**Тяга рулевая продольная**

**M4210427**



**Технические характеристики**

Оригинальный номер	3574603505 - 9423301003 - 9423301703 - 9423302503		
Длина, мм	1281	Размеры конусов	d1 30,0 d2 27,0
Диаметр изделия	38	Конусность	1 / 10

**Применимость**

ACTROS, ATEGO, AXOR, O405

**Сопутствующие товары**

Длина, мм	125	M4250001 Л	M4250000 П
Конусность	1 / 10	 	
Размеры конусов (D1/D2), мм	d1 30,0 d2 27,0		
Резьба	M30 x 1,5		

**Тяга рулевая продольная**

**M4210429**



**Технические характеристики**

Оригинальный номер	9724600705 - 9724600905		
Длина, мм	875	Размеры конусов	d1 30,0/26,0 I d2 27,0/23,5
Диаметр изделия	50	Конусность	1 / 10

**Применимость**

ATEGO

**Сопутствующие товары**

Длина, мм	125	M4250000 П	
Конусность	1 / 10		
Размеры конусов (D1/D2), мм	d1 30,0 d2 27,0		
Резьба	M30 x 1,5		

**Тяга рулевая продольная**

**M4210428**



**Технические характеристики**

Оригинальный номер	0004604505 - 0024608305 - 6254608005		
Длина, мм	870	Размеры конусов	d1 32,0 d2 29,0
Диаметр изделия	48	Конусность	1 / 10

**Применимость**

MK, NG, SK

**Сопутствующие товары**

Длина, мм	125	M4250040 П	
Конусность	1 / 10		
Размеры конусов (D1/D2), мм	d1 32,0 d2 29,0		
Резьба	M30 x 1,5		

**Тяга рулевая продольная**

**M4210430**



**Технические характеристики**

Оригинальный номер	0024609305 - 0024609205		
Длина, мм	953	Размеры конусов	d1 32,0 d2 29,0
Диаметр изделия	42	Конусность	1 / 10

**Применимость**

ACTROS: 4140/ 4143/ 4144/ 4146/ 4148/ 4151 (8x4 Vehicles)

**Сопутствующие товары**

Длина, мм	125	M4250040 П	
Конусность	1 / 10		
Размеры конусов (D1/D2), мм	d1 32,0 d2 29,0		
Резьба	M30 x 1,5		

**Тяга рулевая продольная**

**M4210431**



Технические характеристики			
Оригинальный номер	0014602505 - 0014602705		
Длина, мм	860	Размеры конусов	d1 32,0 d2 29,0
Диаметр изделия	52	Конусность	1 / 10

Применимость	
МК	

Сопутствующие товары		
Длина, мм	125	M4250040 П
Конусность	1 / 10	
Размеры конусов (D1/D2), мм	d1 32,0 d2 29,0	
Резьба	M30 x 1,5	

**Тяга рулевая продольная**

**M4210433**



Технические характеристики			
Оригинальный номер	0004604905		
Длина, мм	1190	Размеры конусов	d1 32,0 d2 29,0
Диаметр изделия	40	Конусность	1 / 10

Применимость	
МК, NG, SK	

**Тяга рулевая продольная**

**M4210432**



Технические характеристики			
Оригинальный номер	0004604605 - 0004608105		
Длина, мм	870	Размеры конусов	d1 32,0 d2 29,0
Диаметр изделия	48	Конусность	1 / 10

Применимость	
SK	

Сопутствующие товары		
Длина, мм	125	M4250040 П
Конусность	1 / 10	
Размеры конусов (D1/D2), мм	d1 32,0 d2 29,0	
Резьба	M30 x 1,5	

**Тяга рулевая продольная**

**M4210434**



Технические характеристики			
Оригинальный номер	9724601905 - 9724602105		
Длина, мм	894	Размеры конусов	d1 30,0 d2 27,0
Диаметр изделия	50	Конусность	1 / 10

Применимость	
АТЕГО	

Сопутствующие товары		
Длина, мм	125	M4250000 П
Конусность	1 / 10	
Размеры конусов (D1/D2), мм	d1 30,0 d2 27,0	
Резьба	M30 x 1,5	

**Тяга рулевая продольная**

**M4210435**



Технические характеристики			
Оригинальный номер	9753300603 - 9753300703 - 9753300903		
Длина, мм	1560	Размеры конусов	d1 30,0 d2 27,0
Диаметр изделия	40	Конусность	1 / 10

Применимость			
ATEGO			

Сопутствующие товары			
Длина, мм	125	M4250001 Л	M4250000 П
Конусность	1 / 10		
Размеры конусов (D1/D2), мм	d1 30,0 d2 27,0		
Резьба	M30 x 1,5		

**Тяга рулевая продольная**

**M4210437**



Технические характеристики			
Оригинальный номер	0004608505 - 0024601005		
Длина, мм	2069	Размеры конусов	d1 30,0 d2 27,0
Диаметр изделия	40	Конусность	1 / 10

Применимость			
ACTROS			

**Тяга рулевая продольная**

**M4210436**



Технические характеристики			
Оригинальный номер	9724601505 - 9724601705		
Длина, мм	837	Размеры конусов	d1 26,0 d2 23,5
Диаметр изделия	40	Конусность	1 / 10

Применимость			
ATEGO			

Сопутствующие товары			
Длина, мм	120	M4250002 П	
Конусность	1 / 10		
Размеры конусов (D1/D2), мм	d1 26,0 d2 23,5		
Резьба	M30 x 1,5		

**Тяга рулевая продольная**

**M4210438**



Технические характеристики			
Оригинальный номер	0014601505 - 0014607305 - 0034603305 - 3754601605		
Длина, мм	733	Размеры конусов	d1 32,0 d2 29,0
Диаметр изделия	36	Конусность	1 / 10

Применимость			
ACTROS, AXOR			

Сопутствующие товары			
Длина, мм	125	M4250041 Л	M4250040 П
Конусность	1 / 10		
Размеры конусов (D1/D2), мм	d1 32,0 d2 29,0		
Резьба	M30 x 1,5		

**Тяга рулевая продольная**

**M4210439**



Технические характеристики			
Оригинальный номер	9744600405 - 9744600805		
Длина, мм	884	Размеры конусов	d1 30,0 d2 27,0
Диаметр изделия	50	Конусность	1 / 10

Применимость	
ATEGO	

Сопутствующие товары			
Длина, мм	150	M4250010 П	
Конусность	1 / 10		
Размеры конусов (D1/D2), мм	d1 30,0 d2 27,0		
Резьба	M30 x 1,5		



**Тяга рулевая продольная**

**M4210441**



Технические характеристики			
Оригинальный номер	0004606005 - 0004606305		
Длина, мм	685	Размеры конусов	d1 32,0 d2 28,8
Диаметр изделия	40	Конусность	1 / 10

Применимость	
МК, NG, SK	

Сопутствующие товары			
Длина, мм	155	M4250180 Л	M4250178 П
Конусность	1 / 10		
Размеры конусов (D1/D2), мм	d1 32,0 d2 28,8		
Резьба	M30 x 1,5		



**Тяга рулевая продольная**

**M4210440**



Технические характеристики			
Оригинальный номер	3454600605 - 3454600705 - 3454609305 - 3524603705 - 983454600605		
Длина, мм	655	Размеры конусов	d1 26,0 d2 23,5
Диаметр изделия	40	Конусность	1 / 10

Применимость	
OH SERIES: 1313, 1314, 1315, 1316, 1318, 1319, 1320, 1418, 1419, 1420, 1522, 1526	

**Тяга рулевая продольная**

**M4210442**



Технические характеристики			
Оригинальный номер	6244603105 - 6244603205 - 6244603505		
Длина, мм	1824	Размеры конусов	d1 30,0 d2 27,0
Диаметр изделия	42	Конусность	1 / 10

Применимость	
МК, NG, SK	

**Тяга рулевая продольная**

**M4210443**



**Технические характеристики**

Оригинальный номер	9704601105 - 9724602805		
Длина, мм	846	Размеры конусов	d1 26,0 d2 23,5
Диаметр изделия	42	Конусность	1 / 10

**Применимость**

ATEGO

**Сопутствующие товары**

Длина, мм	120	M4250002 П	
Конусность	1 / 10		
Размеры конусов (D1/D2), мм	d1 26,0 d2 23,5		
Резьба	M30 x 1,5		

**Тяга рулевая продольная**

**M4210445**



**Технические характеристики**

Оригинальный номер	0003389815 - 0003389915		
Длина, мм	1115	Размеры конусов	d1 22,0 d2 20,0
Диаметр изделия	42	Конусность	1 / 10

**Применимость**

UNIMOG

**Сопутствующие товары**

Длина, мм	106	M4250025 П	
Конусность	1 / 10		
Размеры конусов (D1/D2), мм	d1 22,0 d2 20,0		
Резьба	M24 x 1,5		

**Тяга рулевая продольная**

**M4210444**

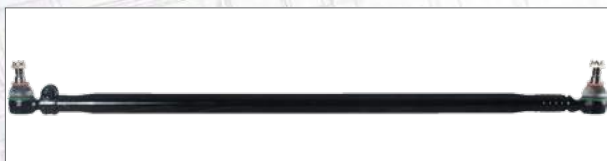

**Технические характеристики**

Оригинальный номер	4064600105		
Длина, мм	1015	Размеры конусов	d1 20,0 d2 18,0
Диаметр изделия	36	Конусность	1 / 10

**Применимость**

UNIMOG

**Сопутствующие товары**

Длина, мм	106	M4250167 П	
Конусность	1 / 10		
Размеры конусов (D1/D2), мм	d1 20,0 d2 18,0		
Резьба	M24 x 1,5		

**Тяга рулевая продольная**

**M4210446**



**Технические характеристики**

Оригинальный номер	4063300203		
Длина, мм	1216	Размеры конусов	d1 20,0 d2 18,0
Диаметр изделия	40	Конусность	1 / 10

**Применимость**

UNIMOG

**Сопутствующие товары**

Длина, мм	106	M4250167 П	
Конусность	1 / 10		
Размеры конусов (D1/D2), мм	d1 20,0 d2 18,0		
Резьба	M24 x 1,5		



**Тяга рулевая продольная**

**M4210447**



Технические характеристики			
Оригинальный номер	4163300103		
Длина, мм	1212	Размеры конусов	d1 22,0 d2 20,0
Диаметр изделия	46	Конусность	1 / 10

Применимость	
UNIMOG	

Сопутствующие товары		
Длина, мм	106	M4250025 П
Конусность	1 / 10	
Размеры конусов (D1/D2), мм	d1 22,0 d2 20,0	
Резьба	M24 x 1,5	

**Тяга рулевая продольная**

**M4210449**



Технические характеристики			
Оригинальный номер	6693300803		
Длина, мм	1527	Размеры конусов	d1 22,0 d2 20,0
Диаметр изделия	40	Конусность	1 / 10

Применимость	
T2/LN1, VARIO, 809	

Сопутствующие товары		
Длина, мм	101	M4250022 П
Конусность	1 / 10	
Размеры конусов (D1/D2), мм	d1 22,0 d2 20,0	
Резьба	M28 x 1,5	

**Тяга рулевая продольная**

**M4210448**



Технические характеристики			
Оригинальный номер	6693300603 - 6693300703		
Длина, мм	1501	Размеры конусов	d1 22,0 d2 20,0
Диаметр изделия	44	Конусность	1 / 10

Применимость	
T2/LN1: 814, 809, VARIO: 813, 815	

Сопутствующие товары		
Длина, мм	101	M4250022 П
Конусность	1 / 10	
Размеры конусов (D1/D2), мм	d1 22,0 d2 20,0	
Резьба	M28 x 1,5	

**Тяга рулевая продольная**

**M4210450**



Технические характеристики			
Оригинальный номер	6763301303 - 6763301403 - 6763300603		
Длина, мм	1435	Размеры конусов	d1 26,0 d2 23,5
Диаметр изделия	52	Конусность	1 / 10

Применимость	
ATEGO	

Сопутствующие товары		
Длина, мм	120	M4250002 П
Конусность	1 / 10	
Размеры конусов (D1/D2), мм	d1 26,0 d2 23,5	
Резьба	M30 x 1,5	

**Тяга рулевая продольная**

**M4210451**

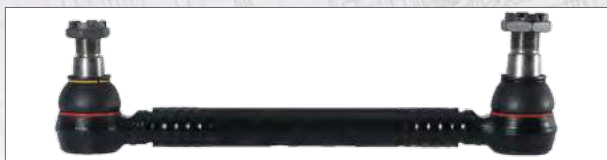

Технические характеристики			
Оригинальный номер	9574600005		
Длина, мм	385	Размеры конусов	d1 32,0/30,0 d2 29,0/27,0
Диаметр изделия	36	Конусность	1 / 10
Применимость			
ECONIC			

**Тяга рулевая продольная**

**M4210453**



Технические характеристики			
Оригинальный номер	0014607405 - 0014604905		
Длина, мм	893	Размеры конусов	d1 32,0 d2 29,0
Диаметр изделия	42	Конусность	1 / 10
Применимость			
ACTROS			
Сопутствующие товары			
Длина, мм	125	M4250040 П	
Конусность	1 / 10		
Размеры конусов (D1/D2), мм	d1 32,0 d2 29,0		
Резьба	M30 x 1,5		

**Тяга рулевая продольная**

**M4210452**



Технические характеристики			
Оригинальный номер	9744600505 - 9744600905		
Длина, мм	884	Размеры конусов	d1 30,0 d2 27,0
Диаметр изделия	50	Конусность	1 / 10
Применимость			
ATEGO			
Сопутствующие товары			
Длина, мм	125	M4250000 П	
Конусность	1 / 10		
Размеры конусов (D1/D2), мм	d1 30,0 d2 27,0		
Резьба	M30 x 1,5		

**Тяга рулевая продольная**

**M4210454**



Технические характеристики			
Оригинальный номер	0024602605 - 0024603705		
Длина, мм	743	Размеры конусов	d1 30,0 d2 27,0
Диаметр изделия	42	Конусность	1 / 10
Применимость			
ATEGO			

**Тяга рулевая продольная**

**M4210455**

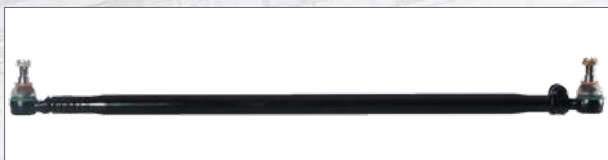

Технические характеристики			
Оригинальный номер	4064600205		
Длина, мм	975	Размеры конусов	d1 20,0 d2 18,0
Диаметр изделия	36	Конусность	1 / 10

Применимость	
UNIMOG	

Сопутствующие товары		
Длина, мм	106	M4250167 П
Конусность	1 / 10	
Размеры конусов (D1/D2), мм	d1 20,0 d2 18,0	
Резьба	M24 x 1,5	

**Тяга рулевая продольная**

**M4210457**

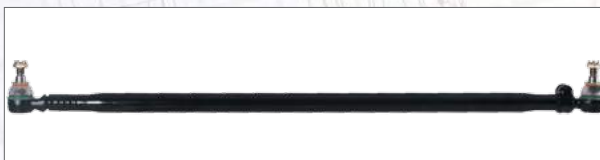

Технические характеристики			
Оригинальный номер	4044600305 - 4044600205 - 4403300003		
Длина, мм	1038	Размеры конусов	d1 20,0 d2 18,0
Диаметр изделия	36	Конусность	1 / 10

Применимость	
UNIMOG	

Сопутствующие товары		
Длина, мм	106	M4250167 П
Конусность	1 / 10	
Размеры конусов (D1/D2), мм	d1 20,0 d2 18,0	
Резьба	M24 x 1,5	

**Тяга рулевая продольная**

**M4210456**



Технические характеристики			
Оригинальный номер	4214601005		
Длина, мм	874	Размеры конусов	d1 20,0 d2 18,0
Диаметр изделия	30	Конусность	1 / 10

Применимость	
UNIMOG	

Сопутствующие товары		
Длина, мм	106	M4250167 П
Конусность	1 / 10	
Размеры конусов (D1/D2), мм	d1 20,0 d2 18,0	
Резьба	M24 x 1,5	

**Тяга рулевая продольная**

**M4210458**



Технические характеристики			
Оригинальный номер	4064600405		
Длина, мм	975	Размеры конусов	d1 26,0 d2 23,5
Диаметр изделия	38	Конусность	1 / 10

Применимость	
UNIMOG	

Сопутствующие товары		
Длина, мм	120	M4250002 П
Конусность	1 / 10	
Размеры конусов (D1/D2), мм	d1 26,0 d2 23,5	
Резьба	M30 x 1,5	

**Тяга рулевая продольная**

**M4210459**



**Технические характеристики**

Оригинальный номер	3854603705 - 3854602305 - 3854601905		
Длина, мм	863	Размеры конусов	d1 26,0 d2 23,5
Диаметр изделия	42	Конусность	1 / 10

**Применимость**

NG

**Сопутствующие товары**

Длина, мм	120	M4250002 П	
Конусность	1 / 10		
Размеры конусов (D1/D2), мм	d1 26,0 d2 23,5		
Резьба	M30 x 1,5		

**Тяга рулевая продольная**

**M4210461**



**Технические характеристики**

Оригинальный номер	0024600205 - 0024600305		
Длина, мм	893	Размеры конусов	d1 32,0 d2 29,0
Диаметр изделия	42	Конусность	1 / 10

**Применимость**

ACTROS

**Сопутствующие товары**

Длина, мм	125	M4250040 П	
Конусность	1 / 10		
Размеры конусов (D1/D2), мм	d1 32,0 d2 29,0		
Резьба	M30 x 1,5		

**Тяга рулевая продольная**

**M4210460**



**Технические характеристики**

Оригинальный номер	0004600705		
Длина, мм	885	Размеры конусов	d1 30,0 d2 27,0
Диаметр изделия	42	Конусность	1 / 10

**Применимость**

SK

**Сопутствующие товары**

Длина, мм	125	M4250000 П	
Конусность	1 / 10		
Размеры конусов (D1/D2), мм	d1 30,0 d2 27,0		
Резьба	M30 x 1,5		

**Тяга рулевая продольная**

**M4210462**



**Технические характеристики**

Оригинальный номер	0024600905 - 0014607505		
Длина, мм	723	Размеры конусов	d1 30,0 d2 27,0
Диаметр изделия	42	Конусность	1 / 10

**Применимость**

ACTROS

**Тяга рулевая продольная**

**M4210463**



Технические характеристики			
Оригинальный номер	0024602405 - 0024603005		
Длина, мм	927	Размеры конусов	d1 30,0 d2 27,0
Диаметр изделия	50	Конусность	1 / 10

Применимость	
ATEGO, AXOR	

Сопутствующие товары		
Длина, мм	125	M4250000 П
Конусность	1 / 10	
Размеры конусов (D1/D2), мм	d1 30,0 d2 27,0	
Резьба	M30 x 1,5	

**Тяга рулевая продольная**

**M4210465**



Технические характеристики			
Оригинальный номер	0024605405 - 0024605305		
Длина, мм	905	Размеры конусов	d1 32,0 d2 29,0
Диаметр изделия	38	Конусность	1 / 10

Применимость	
ATEGO, AXOR	

Сопутствующие товары		
Длина, мм	125	M4250040 П
Конусность	1 / 10	
Размеры конусов (D1/D2), мм	d1 32,0 d2 29,0	
Резьба	M30 x 1,5	

**Тяга рулевая продольная**

**M4210464**



Технические характеристики			
Оригинальный номер	0024602505 - 0024603105		
Длина, мм	743	Размеры конусов	d1 30,0 d2 27,0
Диаметр изделия	42	Конусность	1 / 10

Применимость	
ATEGO	

**Тяга рулевая продольная**

**M4210466**



Технические характеристики			
Оригинальный номер	9724600605		
Длина, мм	875	Размеры конусов	d1 30,0/26,0 d2 27,0/23,5
Диаметр изделия	50	Конусность	1 / 10

Применимость	
ATEGO	

Сопутствующие товары		
Длина, мм	125	M4250000 П
Конусность	1 / 10	
Размеры конусов (D1/D2), мм	d1 30,0 d2 27,0	
Резьба	M30 x 1,5	

**Тяга рулевая продольная**

**M4210467**



**Технические характеристики**

Оригинальный номер	9744600005 - 9744600605		
Длина, мм	875	Размеры конусов	d1 30,0 d2 27,0
Диаметр изделия	50	Конусность	1 / 10

**Применимость**

ATEGO

**Сопутствующие товары**

Длина, мм	125	M4250000 П	
Конусность	1 / 10		
Размеры конусов (D1/D2), мм	d1 30,0 d2 27,0		
Резьба	M30 x 1,5		

**Тяга рулевая продольная**

**M4210714**



**Технические характеристики**

Оригинальный номер	0034601805 - 0034601905 - 0034605805		
Длина, мм	888	Размеры конусов	d1 28,6 d2 23,9
Диаметр изделия	42	Конусность	1 / 6

**Применимость**

ACTROS

**Сопутствующие товары**

Длина, мм	115	M4250059 П	
Конусность	1 / 6		
Размеры конусов (D1/D2), мм	d1 28,6 d2 23,9		
Резьба	M30 x 1,5		

**Тяга рулевая продольная**

**M4210469**



**Технические характеристики**

Оригинальный номер	9574600505 - 9574600705		
Длина, мм	880	Размеры конусов	d1 32,0 d2 29,0
Диаметр изделия	50	Конусность	1 / 10

**Применимость**

ECONIC

**Сопутствующие товары**

Длина, мм	125	M4250040 П	
Конусность	1 / 10		
Размеры конусов (D1/D2), мм	d1 32,0 d2 29,0		
Резьба	M30 x 1,5		

**Тяга рулевая продольная**

**M4210715**



**Технические характеристики**

Оригинальный номер	6293900507		
Длина, мм	498	Размеры конусов	d1 30,0 d2 27,0
Диаметр изделия	52	Резьба	M30 x 1,5 RHT

**Применимость**

O403, TOURISMO (O350), TRAVEGO (O580), BUS CHASSIS: IBC 3 AXLES

**Сопутствующие товары**

Длина, мм	232/417	M4250409 П	M4250410 П
Конусность	1 / 10		
Размеры конусов (D1/D2), мм	d1 30,0 d2 27,0		
Резьба	M30 x 1,5/ M24 x 1,5		



**Тяга рулевая продольная**

**M4210716**



Технические характеристики			
Оригинальный номер	6293900607		
Длина, мм	498	Размеры конусов	d1 30,0 d2 27,0
Диаметр изделия	52	Резьба	M30 x 1,5 RHT

Применимость			
O403, TOURISMO (O350), TRAVEGO (O580), BUS CHASSIS: IBC 3 AXLES			

Сопутствующие товары			
Длина, мм	232/417	M4250409 П	M4250411 Л
Конусность	1 / 10	 	
Размеры конусов (D1/D2), мм	d1 30,0 d2 27,0		
Резьба	M30 x 1,5/ M24 x 1,5		

**Тяга рулевая продольная**

**M4210747**



Технические характеристики			
Оригинальный номер	4054600005 - 4054600605 - 4054600305		
Длина, мм	753	Размеры конусов	d1 28,6 d2 23,9
Диаметр изделия	42	Конусность	1 / 6

Применимость			
UNIMOG			

Сопутствующие товары			
Длина, мм	115	M4250059 П	
Конусность	1 / 6		
Размеры конусов (D1/D2), мм	d1 28,6 d2 23,9		
Резьба	M30 x 1,5		

**Тяга рулевая продольная**

**M4210734**



Технические характеристики			
Оригинальный номер			
Длина, мм	795	Размеры конусов	d1 22,0 d2 19,9
Диаметр изделия	30	Конусность	1 / 10

Применимость			
MB800			

**Тяга рулевая продольная**

**M4210748**



Технические характеристики			
Оригинальный номер	6884607405 - 6884607905		
Длина, мм	458	Размеры конусов	d1 22,0 d2 20,0
Диаметр изделия	36	Конусность	1 / 10

Применимость			
809, 812, 912, 913, 914, 1114, O809, O812, O813, LO SERIES: 610, 712, 809, 812, OF SERIES: 809, 812			

Сопутствующие товары			
Длина, мм	101	M4250022 П	
Конусность	1 / 10		
Размеры конусов (D1/D2), мм	d1 22,0 d2 20,0		
Резьба	M28 x 1,5		

**Тяга рулевая продольная**

**M4210812**



Технические характеристики			
Оригинальный номер	6884600505 - 6884600305		
Длина, мм	458	Размеры конусов	d1 22,0 d2 20,0
		Конусность	1 / 10

Применимость	
1114, 709, 710, 809, 812, 912, 913, 914, O809, O812, O813, LO SERIES: 610, 712, 809, 812, OF SERIES: 809, 812	

Сопутствующие товары		
Длина, мм	101	M4250022 П
Конусность	1 / 10	
Размеры конусов (D1/D2), мм	d1 22,0 d2 20,0	
Резьба	M28 x 1,5	

**Тяга рулевая продольная**

**M4210814**



Технические характеристики			
Оригинальный номер	3454609605 - 3454608805 - 3764600105 - 3454608105		
Длина, мм	672	Размеры конусов	d1 26,0 d2 23,5
		Конусность	1 / 10

Применимость	
1113, 1114, 1116, 1117, 1313, 1314, 1316, 1317, 1318, 1319, 1513, 1514, 1516, 1518, 1519, 1520, 1521, 1524, 1526, 2013, 2014, 2213, 2214, 2216, 2217, 2220	

**Тяга рулевая продольная**

**M4210813**



Технические характеристики			
Оригинальный номер	3454608205 - 3454601305		
Длина, мм	845	Размеры конусов	d1 26,0 d2 23,5
Диаметр изделия		Конусность	1 / 10

Применимость	
OF SERIES: 1313, 1315, 1317, 1318, 1320	

**Тяга рулевая продольная**

**M4210815**



Технические характеристики			
Оригинальный номер	3444608005 - 3444608105		
Длина, мм	680		

Применимость	
1111, 1113, 1116	



**Тяга рулевая продольная**

**M4210816**



Технические характеристики			
Оригинальный номер	6344600005		
Длина, мм	935	Размеры конусов	d1 30,0 d2 27,0
		Конусность	1 / 10

Применимость	
O500 M/R/U (vehicles with brake drum)	

Сопутствующие товары			
Длина, мм	120	M4250404 П	
Конусность	1 / 10		
Размеры конусов (D1/D2), мм	d1 30,0 d2 27,0		
Резьба	M30 x 1,5		

**Тяга рулевая продольная**

**M4210818**



Технические характеристики			
Оригинальный номер	3824600705		
Длина, мм	1240	Размеры конусов	d1 30,0 d2 27,0
		Конусность	1 / 10

Применимость	
OH SERIES: 1621, 1623, 1625, 1628, 1630, 1635	

Сопутствующие товары			
Длина, мм	120	M4250311 П	
Конусность	1 / 10		
Размеры конусов (D1/D2), мм	d1 30,0 d2 27,0		
Резьба	M38 x 1,5		

**Тяга рулевая продольная**

**M4210817**



Технические характеристики			
Оригинальный номер	3824600905		
Длина, мм	1009	Размеры конусов	d1 30,0 d2 27,0
		Конусность	1 / 10

Применимость	
O500 (vehicles with brake drum)	

Сопутствующие товары			
Длина, мм	120	M4250311 П	
Конусность	1 / 10		
Размеры конусов (D1/D2), мм	d1 30,0 d2 27,0		
Резьба	M38 x 1,5		

**Тяга рулевая продольная**

**M4210819**



Технические характеристики			
Оригинальный номер	3844609805 - 3844609205		
Длина, мм	775	Размеры конусов	d1 26,0 d2 23,5
		Конусность	1 / 10

Применимость	
1414, 1418, 1514, 1518, 1614, 1615, 1618, 1620, 1621, 1622, 1625, 1630, 1633, 1720, 2314, 2318, 2418	

**Тяга рулевая продольная**

**M4210820**

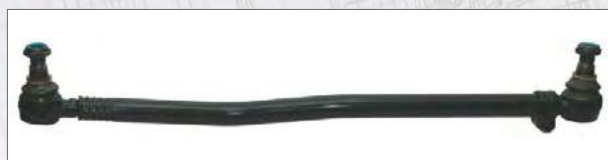

Технические характеристики			
Оригинальный номер	6954607005		
Длина, мм	880	Размеры конусов	d1 26,0 d2 23,5
		Конусность	1 / 10

Применимость	
1620, M96	

Сопутствующие товары			
Длина, мм	120	M4250406 П	
Конусность	1 / 10		
Размеры конусов (D1/D2), мм	d1 26,0 d2 23,5		
Резьба	M30 x 1,5		

**Тяга рулевая продольная**

**M4210822**



Технические характеристики			
Оригинальный номер	6344600405		
Длина, мм	935	Размеры конусов	d1 30,0 d2 27,0
		Конусность	1 / 10

Применимость	
O500 M/R/U (for right-hand drive vehicles with brake drum)	

Сопутствующие товары			
Длина, мм	120	M4250404 П	
Конусность	1 / 10		
Размеры конусов (D1/D2), мм	d1 30,0 d2 27,0		
Резьба	M30 x 1,5		

**Тяга рулевая продольная**

**M4210821**



Технические характеристики			
Оригинальный номер	3454607505 - 3524603305 - 3544603705 - 983454600205		
Длина, мм	678	Размеры конусов	d1 22,0 d2 19,9
		Конусность	1 / 10

Применимость	
1313, 1314, 1316, 1513, 1514, 1516, 1517, 1518, 1519, 1521, 2013, 2014, 2016, 2213, 2214, 2216, 2217, 2219	

Сопутствующие товары			
Длина, мм	115	M4250060 П	
Конусность	1 / 10		
Размеры конусов (D1/D2), мм	d1 22,0 d2 19,9		
Резьба	M30 x 1,5		

**Тяга рулевая продольная**

**M4210823**



Технические характеристики			
Оригинальный номер	6934607105		
Длина, мм	977	Размеры конусов	d1 26,0 d2 23,5
		Конусность	1 / 10

Применимость	
1214, 1215, 1218, 1318, 1414, 1414C, 1418, 1418C, 1420, 1714, 1714C, 1718, 1718C, 1720, 1723, 1728, 2428, M96	

Сопутствующие товары			
Длина, мм	120	M4250316 П	
Конусность	1 / 10		
Размеры конусов (D1/D2), мм	d1 26,0 d2 23,5		
Резьба	M30 x 1,5		

**Тяга рулевая продольная**

**M4220395**



Технические характеристики			
Оригинальный номер	6884600905		
Длина, мм	523	Размеры конусов	d1 22,0 d2 19,9
Диаметр изделия	40	Конусность	1 / 10

Применимость	
LO SERIES: 814, 914, 915	

Сопутствующие товары		
Длина, мм	115	M4250060 П
Конусность	1 / 10	
Размеры конусов (D1/D2), мм	d1 22,0 d2 19,9	
Резьба	M30 x 1,5	

**Тяга рулевая продольная**

**M4220443**



Технические характеристики			
Оригинальный номер	0024608805 - 0024608905		
Длина, мм	716	Размеры конусов	d1 32,0 d2 29,0
Диаметр изделия	38	Конусность	1 / 10

Применимость	
ACTROS, AXOR	

Сопутствующие товары		
Длина, мм	125	M4250040 П
Конусность	1 / 10	
Размеры конусов (D1/D2), мм	d1 32,0 d2 29,0	
Резьба	M30 x 1,5	

**Тяга рулевая продольная**

**M4220441**



Технические характеристики			
Оригинальный номер	9744601505		
Длина, мм	888	Размеры конусов	d1 30,0 d2 27,0
Диаметр изделия	50	Конусность	1 / 10

Применимость	
ATEGO	

Сопутствующие товары		
Длина, мм	125	M4250000 П
Конусность	1 / 10	
Размеры конусов (D1/D2), мм	d1 30,0 d2 27,0	
Резьба	M30 x 1,5	

**Тяга рулевая продольная**

**M4230073**



Технические характеристики			
Оригинальный номер	3844600605 - 3844600505		
Длина, мм	1240	Размеры конусов	d1 30,0 d2 27,0
		Конусность	1 / 10

Применимость	
OF SERIES: 1417, 1418, 1721, 1722	

Сопутствующие товары		
Длина, мм	120	M4250311 П
Конусность	1 / 10	
Размеры конусов (D1/D2), мм	d1 30,0 d2 27,0	
Резьба	M32 x 1,5	

**Тяга рулевая продольная**

**M4230086**



**Технические характеристики**

Оригинальный номер	9753300003 - 9753300403 - 9753301003 - 9753301903		
Длина, мм	1565	Размеры конусов	d1 30,0 d2 27,0
Диаметр изделия	60	Конусность	1 / 10

**Применимость**

ATEGO

**Сопутствующие товары**

Длина, мм	125	M4250000 П	
Конусность	1 / 10		
Размеры конусов (D1/D2), мм	d1 30,0 d2 27,0		
Резьба	M30 x 1,5		

**Тяга рулевая продольная**

**M4260356**



**Технические характеристики**

Оригинальный номер	3754602205 - 3754600705		
Длина, мм	745	Размеры конусов	d1 32,0 d2 28,8
Диаметр изделия	42	Конусность	1 / 10

**Применимость**

AXOR 3235/ 4135/ 4140/ 4143

**Тяга рулевая продольная**

**M4230088**



**Технические характеристики**

Оригинальный номер	9574600205 - 9574601005		
Длина, мм	514	Диаметр изделия	38

**Применимость**

ECONIC

**Сопутствующие товары**

Длина, мм	150	M4210802 П	
Конусность			
Размеры конусов (D1/D2), мм	M28 x 1,5		
Резьба			

**Тяга рулевая продольная**

**M4260359**



**Технические характеристики**

Оригинальный номер	4214600205		
Длина, мм	825	Размеры конусов	d1 18,0 d2 16,2
Диаметр изделия	24	Конусность	1 / 10

**Сопутствующие товары**

Длина, мм	92	M4250095 П	
Конусность	1 / 10		
Размеры конусов (D1/D2), мм	d1 18,0 d2 16,2		
Резьба	M20 x 1,5		

**Тяга рулевая продольная**

**M4260361**



Технические характеристики			
Оригинальный номер	4374600305 - 4374600405		
Длина, мм	1004	Размеры конусов	d1 26,0 d2 23,5
Диаметр изделия	38	Конусность	1 / 10

Применимость	
UNIMOG	

Сопутствующие товары		
Длина, мм	120	M4250002 П
Конусность	1 / 10	
Размеры конусов (D1/D2), мм	d1 26,0 d2 23,5	
Резьба	M30 x 1,5	

**Тяга рулевая продольная**

**M4260366**



Технические характеристики	
Оригинальный номер	0024609405 - 0024609505
Применимость	
AXOR	

**Тяга рулевая продольная**

**M4260363**



Технические характеристики			
Оригинальный номер	9764600405 - 9744602205 - 9764600205		
Длина, мм	895	Размеры конусов	d1 30,0 d2 27,0
Диаметр изделия	50	Конусность	1 / 10

Применимость	
ATEGO	

Сопутствующие товары		
Длина, мм	125	M4250000 П
Конусность	1 / 10	
Размеры конусов (D1/D2), мм	d1 30,0 d2 27,0	
Резьба	M30 x 1,5	

**Тяга рулевая поперечная**

**M4200009**



Технические характеристики			
Оригинальный номер	9423300003 - 9423300103 - 9423300203 - 9423300703 - 9423301103 - 9423302303 - 0014600005		
Длина, мм	1735	Размеры конусов	d1 32,3 d2 28,8
Диаметр изделия	52	Конусность	1 / 10

Применимость	
ACTROS, AXOR, ATEGO, ECONIC	

Сопутствующие товары		
Длина, мм	140	M4250353 П
Конусность	1 / 10	
Размеры конусов (D1/D2), мм	d1 32,3 d2 28,8	
Резьба	M30 x 1,5	

**Тяга рулевая поперечная**

**M4200010**



**Технические характеристики**

Оригинальный номер	9413300103 - 9413300203 - 9413300503 - 9413300003 - 9413300303		
Длина, мм	1745	Размеры конусов	d1 32,0 d2 29,0
Диаметр изделия	48	Конусность	1 / 10

**Применимость**

ACTROS, AXOR, ATEGO

**Сопутствующие товары**

Длина, мм	125	M4250041 Л	M4250040 П
Конусность	1 / 10		
Размеры конусов (D1/D2), мм	d1 32,0 d2 29,0		
Резьба	M30 x 1,5		

**Тяга рулевая поперечная**

**M4200014**



**Технические характеристики**

Оригинальный номер	6344600505		
Длина, мм	670	Размеры конусов	d1 26,0 d2 23,5
Диаметр изделия	40	Конусность	1 / 10

**Применимость**

BUS CHASSIS: IBC 3 AXLES

**Сопутствующие товары**

Длина, мм	125	M4250072 Л	M4250036 П
Конусность	1 / 10		
Размеры конусов (D1/D2), мм	d1 26,0 d2 23,5		
Резьба	M30 x 1,5		

**Тяга рулевая поперечная**

**M4200011**



**Технические характеристики**

Оригинальный номер	9453300003 - 9453300103 - 9453300403 - 9453300603		
Длина, мм	1735	Размеры конусов	d1 32,0 d2 28,8
Диаметр изделия	62	Конусность	1 / 10

**Применимость**

ACTROS, AXOR, ATEGO, ECONIC

**Сопутствующие товары**

Длина, мм	145	M4250176 П	
Конусность	1 / 10		
Размеры конусов (D1/D2), мм	d1 32,0 d2 28,8		
Резьба	M30 x 1,5		

**Тяга рулевая поперечная**

**M4200033**



**Технические характеристики**

Оригинальный номер	3573300603 - 3573300703		
Длина, мм	1725	Размеры конусов	d1 26,0 d2 23,5
Диаметр изделия	50	Конусность	1 / 10

**Применимость**

O405

**Сопутствующие товары**

Длина, мм	140	M4250063 П	
Конусность	1 / 10		
Размеры конусов (D1/D2), мм	d1 26,0 d2 23,5		
Резьба	M30 x 1,5		

**Тяга рулевая поперечная**

**M4200053**



Технические характеристики			
Оригинальный номер	6023300903 - 6023301003 - 6023305303 - 6023305403		
Длина, мм	1350	Размеры конусов	d1 18,0 d2 16,2
Диаметр изделия	30	Конусность	1 / 10

Применимость			
T1 : BUS / BOX / FLATBED-CHASSIS (601 / 602)			

Сопутствующие товары			
Длина, мм	115	M4250091 Л	M4250090 П
Конусность	1 / 10		
Размеры конусов (D1/D2), мм	d1 18,0 d2 16,2		
Резьба	M24 x 1,5		

**Тяга рулевая поперечная**

**M4200055**



Технические характеристики			
Оригинальный номер	3853300503 - 3853300603 - 3853301103 - 3853301403 - 3853301503 - 3553300803 - 3453307803 - 3453307730 - 3453307503 - 3453307403		
Длина, мм	1611	Размеры конусов	d1 26,0 d2 23,5
Диаметр изделия	46	Конусность	1 / 10

Применимость			
LK/LN2, МК, NG, 1113, 1114, 1116, 1117, 1214, 1215, 1313, 1314, 1316, 1317, 1318, 1319, 1414, 1418, 1420, 1513, 1514, 1516, 1518, 1519, 1520, 1521, 1524, 1526, 1614, 1615, 1618, 1620, 1621, 1622, 1625, 1630, 1633, 1714, 1715, 1718, 1720, 1721, 1722, 1728, 2013, 2014, 2220, 2225, 2314, 2318, 2418, 2423, OF SERIES: 1113, 1115, 1215, 1217, 1313, 1314, 1315, 1317, 1318, 1320, 1417, 1618, 1620, 1721, 1722, OH SERIES: 1313, 1314, 1315, 1316, 1318, 1319, 1320, 1418, 1419, 1420, 1517, 1518, 1520, 1522, 1526			

Сопутствующие товары			
Длина, мм	120	M4250006 Л	M4250002 П
Конусность	1 / 10		
Размеры конусов (D1/D2), мм	d1 26,0 d2 23,5		
Резьба	M30 x 1,5		

**Тяга рулевая поперечная**

**M4200054**



Технические характеристики			
Оригинальный номер	6023300003 - 6023300103 - 6023300303 - 6023300403 - 6023305503		
Длина, мм	1345	Размеры конусов	d1 18,0 d2 16,2
Диаметр изделия	32	Конусность	1 / 10

Применимость			
T1 BUS/ BOX/ FLATBED/ CHASSIS (601/ 602), 407, 408, 409, 410			

Сопутствующие товары			
Длина, мм	92	M4250096 Л	M4250095 П
Конусность	1 / 10		
Размеры конусов (D1/D2), мм	d1 18,0 d2 16,2		
Резьба	M20 x 1,5		

**Тяга рулевая поперечная**

**M4200056**



Технические характеристики			
Оригинальный номер	6763300803 - 6763301003		
Длина, мм	1540	Размеры конусов	d1 26,0 d2 23,5
Диаметр изделия	40	Конусность	1 / 10

Применимость			
LK/LN2, O301, O402			

Сопутствующие товары			
Длина, мм	120	M4250006 Л	M4250002 П
Конусность	1 / 10		
Размеры конусов (D1/D2), мм	d1 26,0 d2 23,5		
Резьба	M30 x 1,5		

**Тяга рулевая поперечная**

**M4200057**



Технические характеристики			
Оригинальный номер	3093301203 - 3093301303 - 3093301403 - 3093301603 - 3093301703 - 3093301803 - 3093301903 - 3093302003 - 3093302103		
Длина, мм	1476	Размеры конусов	d1 18,0 d2 16,2
Диаметр изделия	40	Конусность	1 / 10
Применимость			
O309, T2/L			
Сопутствующие товары			
Длина, мм	160	M4250120 Л	M4250119 П
Конусность	1 / 10		
Размеры конусов (D1/D2), мм	d1 18,0 d2 16,2		
Резьба	M24 x 1,5		

**Тяга рулевая поперечная**

**M4200059**



Технические характеристики			
Оригинальный номер	3433300103 - 3433300303 - 3433300403		
Длина, мм	1550	Размеры конусов	d1 30,0 d2 27,0
Диаметр изделия	50	Конусность	1 / 10
Применимость			
МК, NG, SK, UNIMOG: U52 / U60 / U600 / U600L			
Сопутствующие товары			
Длина, мм	125	M4250001 Л	M4250000 П
Конусность	1 / 10		
Размеры конусов (D1/D2), мм	d1 30,0 d2 27,0		
Резьба	M30 x 1,5		

**Тяга рулевая поперечная**

**M4200058**



Технические характеристики			
Оригинальный номер	6313300503 - 6313300703		
Длина, мм	300	Размеры конусов	d1 20,0 d2 18,2
Диаметр изделия	26	Конусность	1 / 10
Применимость			
100: BUS / BOX / FLATBED-CHASSIS (631), O 100 CITY			
Сопутствующие товары			
Длина, мм	100	M4250097 Л	M4250117 П
Конусность	1 / 10		
Размеры конусов (D1/D2), мм	d1 20,0 d2 18,2		
Резьба	M20 x 1,5		

**Тяга рулевая поперечная**

**M4200060**



Технические характеристики			
Оригинальный номер	6253303203 - 9443301703 - 3463303903 - 3463304903 - 9443300503 - 9443301303		
Длина, мм	1588	Размеры конусов	d1 30,0 d2 27,0
Диаметр изделия	58	Конусность	1 / 10
Применимость			
ACTROS, ATEGO			
Сопутствующие товары			
Длина, мм	125	M4250000 П	
Конусность	1 / 10		
Размеры конусов (D1/D2), мм	d1 30,0 d2 27,0		
Резьба	M30 x 1,5		



**Тяга рулевая поперечная**

**M4200061**



Технические характеристики			
Оригинальный номер	6763300203 - 6763300403 - 6763300703 - 6763300903		
Длина, мм	1550	Размеры конусов	d1 22,0 d2 20,0
Диаметр изделия	40	Конусность	1 / 10

Применимость			
LK/LN2 : 709 / 711 / 809 / 811 / 814 / 817 / 914 / 917 / 0 814			

Сопутствующие товары			
Длина, мм	101	M4250024 Л	M4250022 П
Конусность	1 / 10	 	
Размеры конусов (D1/D2), мм	d1 22,0 d2 20,0		
Резьба	M28 x 1,5		

**Тяга рулевая поперечная**

**M4200063**



Технические характеристики			
Оригинальный номер	3163300203 - 3163300603 - 3163300703		
Длина, мм	1454	Размеры конусов	d1 20,0 d2 18,0
Диаметр изделия	36	Конусность	1 / 10

Применимость			
LP, LPK, LPKF, LPKO, LPO, LPS, LPLS			

Сопутствующие товары			
Длина, мм	95	M4250028 Л	M4250166 П
Конусность	1 / 10	 	
Размеры конусов (D1/D2), мм	d1 20,0 d2 18,0		
Резьба	M24 x 1,5		

**Тяга рулевая поперечная**

**M4200062**



Технические характеристики			
Оригинальный номер	9703300003 - 9703300103 - 9703300203 - 9703300303 - 9703300403		
Длина, мм	1640	Размеры конусов	d1 26,0 d2 23,5
Диаметр изделия	40	Конусность	1 / 10

Применимость			
ATEGO			

Сопутствующие товары			
Длина, мм	120	M4250006 Л	M4250002 П
Конусность	1 / 10	 	
Размеры конусов (D1/D2), мм	d1 26,0 d2 23,5		
Резьба	M30 x 1,5		

**Тяга рулевая поперечная**

**M4200064**



Технические характеристики			
Оригинальный номер	6773300303 - 6773300403		
Длина, мм	1570	Размеры конусов	d1 26,0 d2 23,5
Диаметр изделия	40	Конусность	1 / 10

Применимость			
LK/LN2, SK			

Сопутствующие товары			
Длина, мм	120	M4250006 Л	M4250002 П
Конусность	1 / 10	 	
Размеры конусов (D1/D2), мм	d1 26,0 d2 23,5		
Резьба	M30 x 1,5		

**Тяга рулевая поперечная**

**M4200065**



**Технические характеристики**

Оригинальный номер	6253301203 - 6253300903 - 9443300203		
Длина, мм	1588	Размеры конусов	d1 38,0 d2 34,3
Диаметр изделия	60	Конусность	1 / 10

**Применимость**

ACTROS, AXOR, ATEGO, ZETROS

**Сопутствующие товары**

Длина, мм	135	M4250049 П	
Конусность	1 / 10		
Размеры конусов (D1/D2), мм	d1 38,0 d2 34,3		
Резьба	M38 x 1,5		

**Тяга рулевая поперечная**

**M4200067**



**Технические характеристики**

Оригинальный номер	3563300203		
Длина, мм	645	Размеры конусов	d1 30,0 d2 27,0
Диаметр изделия	32	Конусность	1 / 10

**Применимость**

O404, O405 ST

**Сопутствующие товары**

Длина, мм	125	M4250164 Л	M4250163 П
Конусность	1 / 10		
Размеры конусов (D1/D2), мм	d1 30,0 d2 27,0		
Резьба	M24 x 1,5		

**Тяга рулевая поперечная**

**M4200066**



**Технические характеристики**

Оригинальный номер	6313300603		
Длина, мм	660	Размеры конусов	d1 22,0 d2 20,0
Диаметр изделия	30	Конусность	1 / 10

**Применимость**

100 : BUS / BOX / FLATBED-CHASSIS (631)

**Сопутствующие товары**

Длина, мм	106	M4250121 П	
Конусность	1 / 10		
Размеры конусов (D1/D2), мм	d1 22,0 d2 20,0		
Резьба	M24 x 1,5		

**Тяга рулевая поперечная**

**M4200068**



**Технические характеристики**

Оригинальный номер	6203300503 - 6203300603 - 3823307003		
Длина, мм	1670	Размеры конусов	d1 30,0 d2 27,0
Диаметр изделия	50	Конусность	1 / 10

**Применимость**

MK, NG, SK, OH1635

**Сопутствующие товары**

Длина, мм	125	M4250001 Л	M4250000 П
Конусность	1 / 10		
Размеры конусов (D1/D2), мм	d1 30,0 d2 27,0		
Резьба	M30 x 1,5		

**Тяга рулевая поперечная**

**M4200069**



Технические характеристики			
Оригинальный номер	6173300203 - 6173300303		
Длина, мм	1610	Размеры конусов	d1 30,0 d2 27,0
Диаметр изделия	46	Конусность	1 / 10

Применимость			
LK/LN2, МК, NG			

Сопутствующие товары			
Длина, мм	125	M4250001 Л	M4250000 П
Конусность	1 / 10	 	
Размеры конусов (D1/D2), мм	d1 30,0 d2 27,0		
Резьба	M30 x 1,5		

**Тяга рулевая поперечная**

**M4200071**



Технические характеристики			
Оригинальный номер	3913301003 - 3913300603 - 3913301203 - 3913300803		
Длина, мм	1190	Размеры конусов	d1 26,0 d2 23,5
Диаметр изделия	40	Конусность	1 / 10

Применимость			
МК, NG, SK			

Сопутствующие товары			
Длина, мм	120	M4250006 Л	M4250002 П
Конусность	1 / 10	 	
Размеры конусов (D1/D2), мм	d1 26,0 d2 23,5		
Резьба	M30 x 1,5		

**Тяга рулевая поперечная**

**M4200070**



Технические характеристики			
Оригинальный номер	9493301703 - 9493301003		
Длина, мм	1596	Размеры конусов	d1 32,0 d2 29,0
Диаметр изделия	50	Конусность	1 / 10

Применимость			
ACTROS, AXOR			

Сопутствующие товары			
Длина, мм	125	M4250041 Л	M4250040 П
Конусность	1 / 10	 	
Размеры конусов (D1/D2), мм	d1 32,0 d2 29,0		
Резьба	M30 x 1,5		

**Тяга рулевая поперечная**

**M4200072**



Технические характеристики			
Оригинальный номер	6253302403 - 6253301503 - 6253301603 - 6253302503 - 9493300303 - 9493300203 - 9423300803 - 9493300903		
Длина, мм	1615	Размеры конусов	d1 32,0 d2 29,0
Диаметр изделия	50	Конусность	1 / 10

Применимость			
ACTROS, AXOR, ATEGO, МК, NG, SK			

Сопутствующие товары			
Длина, мм	125	M4250041 Л	M4250040 П
Конусность	1 / 10	 	
Размеры конусов (D1/D2), мм	d1 32,0 d2 29,0		
Резьба	M30 x 1,5		

**Тяга рулевая поперечная**

**M4200073**



**Технические характеристики**

Оригинальный номер	3523302503 - 3523301703 - 3523302703		
Длина, мм	1648	Размеры конусов	d1 22,0 d2 20,0
Диаметр изделия	50	Конусность	1 / 10

**Применимость**

NG 2636 (6x6)

**Сопутствующие товары**

Длина, мм	101	M4250022 П	
Конусность	1 / 10		
Размеры конусов (D1/D2), мм	d1 22,0 d2 20,0		
Резьба	M28 x 1,5		

**Тяга рулевая поперечная**

**M4200075**

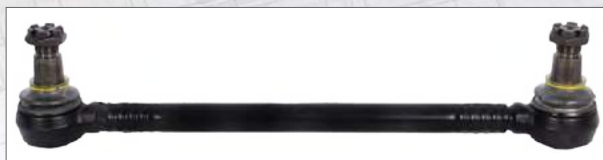

**Технические характеристики**

Оригинальный номер	3563300103 - 6133300103		
Длина, мм	506	Размеры конусов	d1 30,0 d2 27,0
Диаметр изделия	30	Конусность	1 / 10

**Применимость**

O404

**Тяга рулевая поперечная**

**M4200074**



**Технические характеристики**

Оригинальный номер	3893300103		
Длина, мм	1620	Размеры конусов	d1 26,0 d2 23,5
Диаметр изделия	50	Конусность	1 / 10

**Сопутствующие товары**

Длина, мм	120	M4250006 Л	M4250002 П
Конусность	1 / 10		
Размеры конусов (D1/D2), мм	d1 26,0 d2 23,5		
Резьба	M30 x 1,5		

**Тяга рулевая поперечная**

**M4200076**



**Технические характеристики**

Оригинальный номер	4243300303		
Длина, мм	1170	Размеры конусов	d1 26,0 d2 23,5
Диаметр изделия	46	Конусность	1 / 10

**Применимость**

UNIMOG : U 1000 / U 1200 / U 1250 / U 1350 / U 1400 / U 1450 / U 1550 / U 1700

**Сопутствующие товары**

Длина, мм	120	M4250002 П	
Конусность	1 / 10		
Размеры конусов (D1/D2), мм	d1 26,0 d2 23,5		
Резьба	M30 x 1,5		

**Тяга рулевая поперечная**

**M4200077**



Технические характеристики			
Оригинальный номер	9753300203 - 9753300303 - 9753300803 - 9753301703 - 9753302503		
Длина, мм	1605	Размеры конусов	d1 30,0 d2 27,0
Диаметр изделия	40	Конусность	1 / 10

Применимость			
ATEGO			

Сопутствующие товары			
Длина, мм	125	M4250001 Л	M4250000 П
Конусность	1 / 10		
Размеры конусов (D1/D2), мм	d1 30,0 d2 27,0		
Резьба	M30 x 1,5		

**Тяга рулевая поперечная**

**M4200079**



Технические характеристики			
Оригинальный номер	3573300203 - 3573300403 - 3573300503		
Длина, мм	1720	Размеры конусов	d1 26,0 d2 23,5
Диаметр изделия	40	Конусность	1 / 10

Применимость			
O405, O407, O408			

Сопутствующие товары			
Длина, мм	150	M4250052 Л	M4250168 П
Конусность	1 / 10		
Размеры конусов (D1/D2), мм	d1 26,0 d2 23,5		
Резьба	M35 x 1,5		

**Тяга рулевая поперечная**

**M4200078**



Технические характеристики			
Оригинальный номер	3463302903 - 3463304303 - 3463304403 - 3463305003		
Длина, мм	1560	Размеры конусов	d1 26,0 d2 23,5
Диаметр изделия	50	Конусность	1 / 10

Применимость			
МК : 1831 / 2431 / 2531			

Сопутствующие товары			
Длина, мм	120	M4250006 Л	M4250002 П
Конусность	1 / 10		
Размеры конусов (D1/D2), мм	d1 26,0 d2 23,5		
Резьба	M30 x 1,5		

**Тяга рулевая поперечная**

**M4200080**



Технические характеристики			
Оригинальный номер	3853301303 - 3853302103 - 3853302203		
Длина, мм	1635	Размеры конусов	d1 30,0 d2 27,0
Диаметр изделия	60	Конусность	1 / 10

Применимость			
LK/LN2, МК, NG			

Сопутствующие товары			
Длина, мм	125	M4250000 П	
Конусность	1 / 10		
Размеры конусов (D1/D2), мм	d1 30,0 d2 27,0		
Резьба	M30 x 1,5		

**Тяга рулевая поперечная**

**M4200081**



**Технические характеристики**

Оригинальный номер	3853300203 - 3853300803 - 3853301603 - 3853301803		
Длина, мм	1635	Размеры конусов	d1 26,0 d2 23,5
Диаметр изделия	52	Конусность	1 / 10

**Применимость**

МК, NG

**Сопутствующие товары**

Длина, мм	120	M4250002 П	
Конусность	1 / 10		
Размеры конусов (D1/D2), мм	d1 26,0 d2 23,5		
Резьба	M30 x 1,5		

**Тяга рулевая поперечная**

**M4200083**

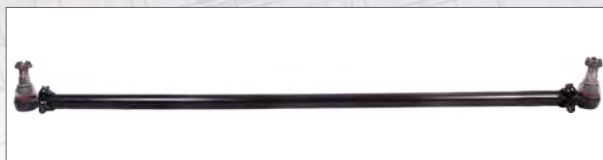

**Технические характеристики**

Оригинальный номер	9453300203 - 9453300303 - 9453300503		
Длина, мм	1465	Размеры конусов	d1 32,0 d2 29,0
Диаметр изделия	40	Конусность	1 / 10

**Применимость**

ACTROS, AXOR, ATEGO, ECONIC

**Сопутствующие товары**

Длина, мм	125	M4250041 Л	M4250040 П
Конусность	1 / 10		
Размеры конусов (D1/D2), мм	d1 32,0 d2 29,0		
Резьба	M30 x 1,5		

**Тяга рулевая поперечная**

**M4200082**



**Технические характеристики**

Оригинальный номер	3583300103 - 3583300503 - 3813300303 - 3813300503 - 3813300603 - 3813300703		
Длина, мм	1638	Размеры конусов	d1 22,0 d2 20,0
Диаметр изделия	36	Конусность	1 / 10

**Применимость**

LK/LN2, LP, NG

**Сопутствующие товары**

Длина, мм	101	M4250024 Л	M4250022 П
Конусность	1 / 10		
Размеры конусов (D1/D2), мм	d1 22,0 d2 20,0		
Резьба	M28 x 1,5		

**Тяга рулевая поперечная**

**M4200084**



**Технические характеристики**

Оригинальный номер	3563300003 - 6133300003		
Длина, мм	697	Размеры конусов	d1 30,0 d2 27,0
Диаметр изделия	32	Конусность	1 / 10

**Применимость**

O404, O405 ST

**Сопутствующие товары**

Длина, мм	125	M4250164 Л	M4250163 П
Конусность	1 / 10		
Размеры конусов (D1/D2), мм	d1 30,0 d2 27,0		
Резьба	M24 x 1,5		

**Тяга рулевая поперечная**

**M4200085**



Технические характеристики			
Оригинальный номер	3523301903 - 3523302003 - 3523302303 - 3523302403		
Длина, мм	1626	Размеры конусов	d1 22,0 d2 20,0
Диаметр изделия	50	Конусность	1 / 10

Применимость			
SK : 2629 (6x6) / 3535 (6x4)			

Сопутствующие товары			
Длина, мм	101	M4250022 П	
Конусность	1 / 10		
Размеры конусов (D1/D2), мм	d1 22,0 d2 20,0		
Резьба	M28 x 1,5		

**Тяга рулевая поперечная**

**M4200087**



Технические характеристики			
Оригинальный номер	9423300303 - 9423300403 - 9423301603		
Длина, мм	1653	Размеры конусов	d1 32,0 d2 29,0
Диаметр изделия	50	Конусность	1 / 10

Применимость			
ACTROS, AXOR, ATEGO			

Сопутствующие товары			
Длина, мм	125	M4250041 Л	M4250040 П
Конусность	1 / 10		
Размеры конусов (D1/D2), мм	d1 32,0 d2 29,0		
Резьба	M30 x 1,5		

**Тяга рулевая поперечная**

**M4200086**



Технические характеристики			
Оригинальный номер	6253301003 - 6253302803 - 6253302903		
Длина, мм	1531	Размеры конусов	d1 32,0 d2 29,0
Диаметр изделия	52	Конусность	1 / 10

Применимость			
МК, NG, SK			

Сопутствующие товары			
Длина, мм	125	M4250041 Л	M4250040 П
Конусность	1 / 10		
Размеры конусов (D1/D2), мм	d1 32,0 d2 29,0		
Резьба	M30 x 1,5		

**Тяга рулевая поперечная**

**M4200088**



Технические характеристики			
Оригинальный номер	3463304003 - 3463304603 - 3463304803		
Длина, мм	1438	Размеры конусов	d1 30,0 d2 27,0
Диаметр изделия	58	Конусность	1 / 10

Применимость			
ACTROS, AXOR, ATEGO			

Сопутствующие товары			
Длина, мм	125	M4250000 П	
Конусность	1 / 10		
Размеры конусов (D1/D2), мм	d1 30,0 d2 27,0		
Резьба	M30 x 1,5		

**Тяга рулевая поперечная**

**M4200089**



**Технические характеристики**

Оригинальный номер	3913300403 - 3913300703 - 3913300903 - 3913301103		
Длина, мм	1245	Размеры конусов	d1 26,0 d2 23,5
Диаметр изделия	40	Конусность	1 / 10

**Применимость**

NG

**Сопутствующие товары**

Длина, мм	120	M4250006 Л	M4250002 П
Конусность	1 / 10		
Размеры конусов (D1/D2), мм	d1 26,0 d2 23,5		
Резьба	M30 x 1,5		

**Тяга рулевая поперечная**

**M4200091**



**Технические характеристики**

Оригинальный номер	9493300403 - 9493300503 - 9493300803 - 9493301403		
Длина, мм	1700	Размеры конусов	d1 32,3 d2 28,8
Диаметр изделия	52	Конусность	1 / 10

**Применимость**

ACTROS, AXOR, ATEGO

**Сопутствующие товары**

Длина, мм	140	M4250353 П	
Конусность	1 / 10		
Размеры конусов (D1/D2), мм	d1 32,3 d2 28,8		
Резьба	M30 x 1,5		

**Тяга рулевая поперечная**

**M4200090**



**Технические характеристики**

Оригинальный номер	3853300403 - 3853301903 - 3853302003		
Длина, мм	1565	Размеры конусов	d1 30,0 d2 27,0
Диаметр изделия	50	Конусность	1 / 10

**Применимость**

MK, NG, SK

**Сопутствующие товары**

Длина, мм	125	M4250001 Л	M4250000 П
Конусность	1 / 10		
Размеры конусов (D1/D2), мм	d1 30,0 d2 27,0		
Резьба	M30 x 1,5		

**Тяга рулевая поперечная**

**M4200120**





**Технические характеристики**

Оригинальный номер	6384600005 - 6384600205		
Длина, мм	400	Размеры конусов	d1 20,0 d2 16,8
Диаметр изделия	18	Конусность	1 / 6

**Применимость**

V-CLASS (638/2), VITO BUS / BOX (638)

**Сопутствующие товары**

Длина, мм	75 / 335	M4250116 П	M4240005 П
Конусность	1 / 6		
Размеры конусов (D1/D2), мм	d1 20,0 d2 16,8		
Резьба	M16 x 1,5		



**Тяга рулевая поперечная**

**M4200121**



Технические характеристики			
Оригинальный номер	9014600205		
Длина, мм	385	Размеры конусов	d1 20,0 d2 18,0
Диаметр изделия	18	Конусность	1 / 10

Применимость	
SPRINTER : 2T BUS / BOX / FLATBED-CHASSIS (901, 902), 3T BUS / BOX / FLATBED-CHASSIS (903), 4T BUS / BOX / FLATBED-CHASSIS (904)	

Сопутствующие товары			
Длина, мм	80 / 380	M4250092 П	M4240004 П
Конусность	1 / 10	 	
Размеры конусов (D1/D2), мм	d1 20,0 d2 18,0		
Резьба	M16 x 1,5		



**Тяга рулевая поперечная**

**M4200135**



Технические характеристики			
Оригинальный номер	6693300403 - 6693300503 - 6703300003 - 6703300103 - 6703300203 - 6703300303 - 6883300003 - 6883300103		
Длина, мм	1594	Размеры конусов	d1 22,0 d2 20,0
Диаметр изделия	35	Конусность	1 / 10

Применимость	
T2/LN1, VARIO, 709, 710, 712, 809, 812, 912, 913, 914, 1114, O609, O611, O614, O809, O812, O813, O914, LO SERIES: 809/ 812/ 914/ 915, OF SERIES: 809, 812	

Сопутствующие товары			
Длина, мм	106	M4250027 Л	M4250025 П
Конусность	1 / 10	 	
Размеры конусов (D1/D2), мм	d1 22,0 d2 20,0		
Резьба	M24 x 1,5		

**Тяга рулевая поперечная**

**M4200134**



Технические характеристики			
Оригинальный номер	3713307003 - 3933300003 - 3933300203 - 3933300303 - 3933300403		
Длина, мм	1615	Размеры конусов	d1 30,0 d2 27,0
Диаметр изделия	50	Конусность	1 / 10

Применимость	
LK/LN2, MK, NG, SK	

Сопутствующие товары			
Длина, мм	125	M4250001 Л	M4250000 П
Конусность	1 / 10	 	
Размеры конусов (D1/D2), мм	d1 30,0 d2 27,0		
Резьба	M30 x 1,5		

**Тяга рулевая поперечная**

**M4200136**



Технические характеристики			
Оригинальный номер	6673300303 - 6673300403 - 6673300503 - 6673300603		
Длина, мм	1600	Размеры конусов	d1 18,0 d2 16,2
Диаметр изделия	36	Конусность	1 / 10

Применимость	
T2/LN1, VARIO	

Сопутствующие товары			
Длина, мм	92	M4250096 Л	M4250095 П
Конусность	1 / 10	 	
Размеры конусов (D1/D2), мм	d1 18,0 d2 16,2		
Резьба	M20 x 1,5		

**Тяга рулевая поперечная**

**M4200137**



**Технические характеристики**

Оригинальный номер	4163300003		
Длина, мм	1132	Размеры конусов	d1 22,0 d2 20,0
Диаметр изделия	46	Конусность	1 / 10

**Применимость**

UNIMOG : U 54, U 65, U 66, U 72, U 80, U 100, U 110, U 125, U800, U 900, U 1100, U 1150

**Сопутствующие товары**

Длина, мм	106	M4250025 П	
Конусность	1 / 10		
Размеры конусов (D1/D2), мм	d1 22,0 d2 20,0		
Резьба	M24 x 1,5		

**Тяга рулевая поперечная**

**M4200139**



**Технические характеристики**

Оригинальный номер	3573301103 - 3573301503		
Длина, мм	1705	Размеры конусов	d1 26,0 d2 23,5
Диаметр изделия	40	Конусность	1 / 10

**Применимость**

O405

**Сопутствующие товары**

Длина, мм	120	M4250006 Л	M4250002 П
Конусность	1 / 10		
Размеры конусов (D1/D2), мм	d1 26,0 d2 23,5		
Резьба	M30 x 1,5		

**Тяга рулевая поперечная**

**M4200138**



**Технические характеристики**

Оригинальный номер	9423300503 - 9423300603 - 9423300903		
Длина, мм	1565	Размеры конусов	d1 32,0 d2 29,0
Диаметр изделия	50	Конусность	1 / 10

**Применимость**

ACTROS, AXOR, ATEGO

**Сопутствующие товары**

Длина, мм	125	M4250041 Л	M4250040 П
Конусность	1 / 10		
Размеры конусов (D1/D2), мм	d1 32,0 d2 29,0		
Резьба	M30 x 1,5		

**Тяга рулевая поперечная**

**M4200140**

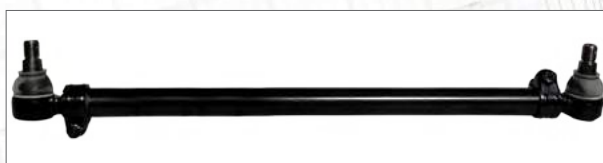

**Технические характеристики**

Оригинальный номер	6283300503		
Длина, мм	768	Размеры конусов	d1 26,0 d2 23,5
Диаметр изделия	38	Конусность	1 / 10

**Применимость**

CAPACITY (O530GL), CITARO (O530)

**Сопутствующие товары**

Длина, мм	120	M4250006 Л	M4250002 П
Конусность	1 / 10		
Размеры конусов (D1/D2), мм	d1 26,0 d2 23,5		
Резьба	M30 x 1,5		

**Тяга рулевая поперечная**

**M4200141**

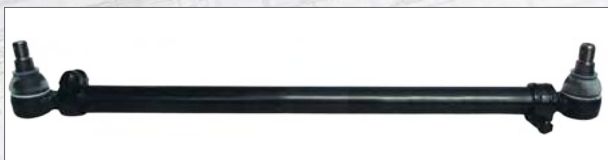

Технические характеристики			
Оригинальный номер	6283300403		
Длина, мм	768	Размеры конусов	d1 26,0 d2 23,5
Диаметр изделия	38	Конусность	1 / 10

Применимость	
CAPACITY (O530GL), CITARO (O530)	

Сопутствующие товары			
Длина, мм	120	M4250006 Л	M4250002 П
Конусность	1 / 10		
Размеры конусов (D1/D2), мм	d1 26,0 d2 23,5		
Резьба	M30 x 1,5		

**Тяга рулевая поперечная**

**M4200143**



Технические характеристики			
Оригинальный номер	3823300403 - 6283300103 - 6283300003		
Длина, мм	1730	Размеры конусов	d1 26,0 d2 23,5
Диаметр изделия	62	Конусность	1 / 10

Применимость	
CITARO (O530), CONECTO (O345), O500U/UA	

Сопутствующие товары			
Длина, мм	155	M4250177 П	
Конусность	1 / 10		
Размеры конусов (D1/D2), мм	d1 26,0 d2 23,5		
Резьба	M30 x 1,5		

**Тяга рулевая поперечная**

**M4200142**



Технические характеристики			
Оригинальный номер	6284602005		
Длина, мм	566	Размеры конусов	d1 30,0 d2 27,0
Диаметр изделия	36	Конусность	1 / 10

Применимость	
CAPACITY (O530GL), CITARO (O530)	

**Тяга рулевая поперечная**

**M4200144**



Технические характеристики			
Оригинальный номер	9493301503 - 9493301603 - 9493300603		
Длина, мм	1687	Размеры конусов	d1 32,3 d2 28,8
Диаметр изделия	52	Конусность	1 / 10

Применимость	
ACTROS, AXOR, ATEGO	

Сопутствующие товары			
Длина, мм	140	M4250353 П	
Конусность	1 / 10		
Размеры конусов (D1/D2), мм	d1 32,3 d2 28,8		
Резьба	M30 x 1,5		

**Тяга рулевая поперечная**

**M4200146**



Технические характеристики			
Оригинальный номер	4063300103		
Длина, мм	1145	Размеры конусов	d1 20,0 d2 18,0
Диаметр изделия	46	Конусность	1 / 10

Применимость			
UNIMOG			

Сопутствующие товары			
Длина, мм	106	M4250167 П	
Конусность	1 / 10		
Размеры конусов (D1/D2), мм	d1 20,0 d2 18,0		
Резьба	M24 x 1,5		

**Тяга рулевая поперечная**

**M4200148**



Технические характеристики			
Оригинальный номер	3564630015 - 6134630015		
Длина, мм	1708	Размеры конусов	d1 30,0 d2 27,0
Диаметр изделия	56	Конусность	1 / 10

Применимость			
O404			

Сопутствующие товары			
Длина, мм	125	M4250001 Л	M4250000 П
Конусность	1 / 10		
Размеры конусов (D1/D2), мм	d1 30,0 d2 27,0		
Резьба	M30 x 1,5		

**Тяга рулевая поперечная**

**M4200147**



Технические характеристики			
Оригинальный номер	4353300003		
Длина, мм	1370	Размеры конусов	d1 26,0 d2 23,5
Диаметр изделия	50	Конусность	1 / 10

Применимость			
UNIMOG			

Сопутствующие товары			
Длина, мм	120	M4250002 П	
Конусность	1 / 10		
Размеры конусов (D1/D2), мм	d1 26,0 d2 23,5		
Резьба	M30 x 1,5		

**Тяга рулевая поперечная**

**M4200149**



Технические характеристики			
Оригинальный номер	4213380515 - 0013380315		
Длина, мм	992	Размеры конусов	d1 20,0 d2 18,0
Диаметр изделия	36	Конусность	1 / 10

Применимость			
UNIMOG			

Сопутствующие товары			
Длина, мм	95	M4250166 П	
Конусность	1 / 10		
Размеры конусов (D1/D2), мм	d1 20,0 d2 18,0		
Резьба	M24 x 1,5		

**Тяга рулевая поперечная**

**M4200150**



Технические характеристики			
Оригинальный номер	4213380015		
Длина, мм	906	Размеры конусов	d1 18,0 d2 16,2
Диаметр изделия	36	Конусность	1 / 10

Применимость			
UNIMOG			

Сопутствующие товары			
Длина, мм	96	M4250122 П	
Конусность	1 / 10		
Размеры конусов (D1/D2), мм	d1 18,0 d2 16,2		
Резьба	M24 x 1,5		

**Тяга рулевая поперечная**

**M4200153**



Технические характеристики			
Оригинальный номер	3023300903 - 3023301303 - 3023301503 - 3023301703		
Длина, мм	1642	Размеры конусов	d1 26,0 d2 23,5
Диаметр изделия	40	Конусность	1 / 10

Применимость			
O303, O304, TOURISMO (O340)			

Сопутствующие товары			
Длина, мм	150	M4250052 Л	M4250168 П
Конусность	1 / 10		
Размеры конусов (D1/D2), мм	d1 26,0 d2 23,5		
Резьба	M35 x 1,5		

**Тяга рулевая поперечная**

**M4200152**



Технические характеристики			
Оригинальный номер	6293300003 - 6293300603		
Длина, мм	880	Размеры конусов	d1 30,0 d2 27,0
Диаметр изделия	38	Конусность	1 / 10

Применимость			
TOURISMO (O350), O403, INTEGRO (O550), INTOURO, TRAVEGO (O580)			

Сопутствующие товары			
Длина, мм	125	M4250001 Л	M4250000 П
Конусность	1 / 10		
Размеры конусов (D1/D2), мм	d1 30,0 d2 27,0		
Резьба	M30 x 1,5		

**Тяга рулевая поперечная**

**M4200216**



Технические характеристики			
Оригинальный номер	9793300203		
Длина, мм	1506	Размеры конусов	d1 26,0 d2 23,5
Диаметр изделия	26	Конусность	1 / 10

Применимость			
ACCELO 715C / 915C			

Сопутствующие товары			
Длина, мм	120	M4250006 Л	M4250002 П
Конусность	1 / 10		
Размеры конусов (D1/D2), мм	d1 26,0 d2 23,5		
Резьба	M30 x 1,5		

**Тяга рулевая поперечная**

**M4200245**



**Технические характеристики**

Оригинальный номер	3823307503		
Длина, мм	1704	Размеры конусов	d1 30,0 d2 27,0
Конусность	1 / 10		

**Применимость**

OH SERIES: 1621, 1623, 1625, 1628, 1630, 1635, 1636

**Сопутствующие товары**

Длина, мм	230	M4250405 Л	M4250404 П
Конусность	1 / 10		
Размеры конусов (D1/D2), мм	d1 30,0 d2 27,0		
Резьба	M30 x 1,5		

**Тяга рулевая поперечная**

**M4230091**



**Технические характеристики**

Оригинальный номер	9493301203 - 9493301303 - 9493301803 - 9493302203		
Длина, мм	1532	Размеры конусов	d1 32,0 d2 29,0
Диаметр изделия	50	Конусность	1 / 10

**Применимость**

ACTROS, ATEGO, AXOR

**Сопутствующие товары**

Длина, мм	125	M4250041 Л	M4250040 П
Конусность	1 / 10		
Размеры конусов (D1/D2), мм	d1 32,0 d2 29,0		
Резьба	M30 x 1,5		

**Тяга рулевая поперечная**

**M4200246**



**Технические характеристики**

Оригинальный номер	6343300403		
Длина, мм	1642		

**Применимость**

O500

**Тяга стабилизатора**

**M4230003**



**Технические характеристики**

Оригинальный номер	6293200189 - 6283201489 - 6323200532 - 6323200232 - 0003201232		
Длина, мм	200	Размеры конусов	d1 30,0 d2 27,0
Диаметр изделия	32	Конусность	1 / 10

**Применимость**

TOURISMO (O350), O403, INTOURO, INTEGRO (O550), TRAVEGO (O580), BUS CHASSIS: IBC 1836/ 1842/ 2242, OC500-RF

**Тяга стабилизатора M4230009**



Технические характеристики			
Оригинальный номер	6283200289 - 6283201189		
Длина, мм	260	Размеры конусов	d1 26,0 d2 23,5
Диаметр изделия	36	Конусность	1 / 10
Применимость			
CONECTO (O345), CITARO (O530), O500U			

**Тяга стабилизатора M4230014**



Технические характеристики			
Оригинальный номер	6343230316 - 6343230516		
Длина, мм	375	Размеры конусов	d1 26,0 d2 23,5
Диаметр изделия	36	Конусность	1 / 10
Применимость			
TOURO (O500-M) 1725/ 1726, BUS CHASSIS: O500-M/R/ RS 1836/ RS 2036/ RS 2242, 1632, 1725, 1728, 1732			

**Тяга стабилизатора M4230010**



Технические характеристики			
Оригинальный номер	6283200089 - 6283201089		
Длина, мм	260	Размеры конусов	d1 26,0 d2 23,5
Диаметр изделия	36	Конусность	1 / 10
Применимость			
CITARO (O530), BUS CHASSIS: O500-U			

**Тяга стабилизатора M4230022**



Технические характеристики			
Оригинальный номер	8226369000 - 0003200232 - 0003200932 - 6323200432 - 0003200632 - 0003201032		
Длина, мм	148	Размеры конусов	d1 30,0 d2 27,0
Диаметр изделия	32	Конусность	1 / 10
Применимость			
TOURISMO (O350), O403, INTOURO, INTEGRO (O550), TRAVEGO (O580), BUS CHASSIS: IBC 1836/ 1842/ 2242, OC500-RF			

**Тяга стабилизатора M4230013**



Технические характеристики			
Оригинальный номер	6343230216 - 6343230416		
Длина, мм	375	Размеры конусов	d1 26,0 d2 23,5
Диаметр изделия	36	Конусность	1 / 10
Применимость			
TOURO (O500-M) 1725/ 1726, BUS CHASSIS: O500-M/R/ RS 1836/ RS 2036/ RS 2242, 1632, 1725, 1728, 1732			

**Тяга стабилизатора M4230023**



Технические характеристики			
Оригинальный номер	3603200189 - 3603200789 - 3603201089		
Длина, мм	260	Размеры конусов	d1 18,0 d2 16,2
Диаметр изделия	24	Конусность	1 / 10
Применимость			
1113, 1114, 1116, 1117, 1313, 1314, 1316, 1317, 1318, 1319, 1414, 1418, 1513, 1514, 1516, 1517, 1518, 1519, 1521, 1526, 1614, 1615, 1618, 1620, 1621, 1622, 1625, 1630, 1633, 1720, 2323, OF1114, OF1214, OH1315			

### Тяга стабилизатора

### M4230024



Технические характеристики			
Оригинальный номер	8226368000 - 0003200132 - 0013200832 - 6323200332 - 0003200532 - 0003201132		
Длина, мм	148	Размеры конусов	d1 30,0 d2 27,0
Диаметр изделия	31	Конусность	1 / 10
Применимость			
TOURISMO (O350), O403, INTOURO, INTEGRO (O550), TRAVEGO (O580), BUS CHASSIS: IBC 1836/ 1842/ 2242, OC500-RF			

### Тяга стабилизатора

### M4230027



Технические характеристики			
Оригинальный номер	0003220223 - 0003220523		
Длина, мм	1815	Диаметр отверстия	24,4
Диаметр изделия	80		
Применимость			
ACTROS (8x4)			

### Тяга стабилизатора

### M4230025



Технические характеристики			
Оригинальный номер	3753220423 - 0003220323 - 0003220623		
Длина, мм	1815	Диаметр отверстия	24,4
Диаметр изделия	58		
Применимость			
ACTROS, AXOR (8x4, 8x8)			

### Тяга стабилизатора

### M4230028



Технические характеристики			
Оригинальный номер	6343260016 - 6343260516		
Длина, мм	300	Размеры конусов	d1 26,0 d2 23,5
Диаметр изделия	36	Конусность	1 / 10
Применимость			
TOURO (O500-M) 1725/ 1726, BUS CHASSIS: O500-U/ R/ RS 1836/ RS 2242, 1632, 1725, 1728, 1732			

### Тяга стабилизатора

### M4230026



Технические характеристики			
Оригинальный номер	0003220423 - 0003220723		
Длина, мм	1815	Диаметр отверстия	24,4
Диаметр изделия	60		
Применимость			
ACTROS (8x4)			

### Тяга стабилизатора

### M4230029



Технические характеристики			
Оригинальный номер	6343260116 - 6343260616		
Длина, мм	300	Размеры конусов	d1 26,0 d2 23,5
Диаметр изделия	36	Конусность	1 / 10
Применимость			
TOURO (O500-M) 1725/ 1726, BUS CHASSIS: O500-U/ R/ RS 1836/ RS 2242, 1632, 1725, 1728, 1732			



**Тяга стабилизатора M4230030**



**Технические характеристики**

Оригинальный номер	3843207089 - 3453207189		
Длина, мм	310	Размеры конусов	d1 18,0 d2 16,2
Диаметр изделия	24	Конусность	1 / 10

**Применимость**

1215, 1714, 1715, 1718, 1721, 1722, 2418, OF1113, OF1114, OF1214, OF1215, OF1313, OF1314, OF1315, OF1317, OF1318, OF1320, OF1618, OH1315, OH1316, OH1318, OH1319, OH1320, OH1418, OH1419, OH1420, OH1522, OH1526

**Тяга стабилизатора M4230033**



**Технические характеристики**

Оригинальный номер	6283200389 - 6283201389		
Длина, мм	260	Размеры конусов	d1 26,0 d2 23,5
Конусность	1 / 10		

**Применимость**

CONECTO (O345), CITARO (O530)

**Тяга стабилизатора M4230031**



**Технические характеристики**

Оригинальный номер	3603200289 - 3453207689 - 3453207289		
Длина, мм	330	Размеры конусов	d1 18,0 d2 16,2
Диаметр изделия	24	Конусность	1 / 10

**Применимость**

2013, 2014, 2016, 2213, 2214, 2216, 2217, 2219, 2220, 2225, 2314, 2318, 2418

**Тяга стабилизатора M4230065**



**Технические характеристики**

Оригинальный номер	3823267116 - 3823267316 (REAR/LEFT)		
Длина, мм	285	Размеры конусов	d1 30,5 d2 27,0
Диаметр изделия	40	Конусность	1 / 10

**Применимость**

OH SERIES: 1421, 1625, 1628, 1630, 1635, 1636

**Тяга стабилизатора M4230032**



**Технические характеристики**

Оригинальный номер	6283200189 - 6283201289		
Длина, мм	260	Размеры конусов	d1 26,0 d2 23,5
Конусность	1 / 10		

**Применимость**

CONECTO (O345), CITARO (O530)

**Тяга стабилизатора M4230070**



**Технические характеристики**

Оригинальный номер	3823238016 - 3823237316 - 3823230316 (FRONT/RIGHT)		
Длина, мм	410	Размеры конусов	d1 22,3 d2 19,9
Диаметр изделия	36	Конусность	1 / 10

**Применимость**

OH SERIES: 1421, 1625, 1628, 1630, 1635, 1636

**Тяга стабилизатора**

**M4230098**



Технические характеристики			
Оригинальный номер	3823237916 - 3823237116 - 3823230216 (FRONT/LEFT)		
Длина, мм	410	Размеры конусов	d1 22,3 d2 19,9
Диаметр изделия	36	Конусность	1 / 10
Применимость			
OH SERIES: 1421, 1625, 1628, 1630, 1635, 1636			

**Тяга стабилизатора**

**M4230101**



Технические характеристики	
Оригинальный номер	3863207189
Длина, мм	330
Применимость	
1214, 1634, 1723, 2314, 2318, 3214	

**Тяга стабилизатора**

**M4230099**



Технические характеристики			
Оригинальный номер	3823267016 - 3823267216 (REAR/RIGHT)		
Длина, мм	285	Размеры конусов	d1 30,5 d2 27,0
Диаметр изделия	40	Конусность	1 / 10
Применимость			
OH SERIES: 1421, 1625, 1628, 1630, 1635, 1636			

**Тяга реактивная**

**M4210795**



Технические характеристики			
Оригинальный номер	6343500206 - 6343500706 - 6343502106		
Длина, мм	588	Диаметр отверстия	19 / 19
Диаметр изделия	46	Расстояние между отверстиями	130 / 130
Применимость			
O500 M/R/U			

**Тяга стабилизатора**

**M4230100**



Технические характеристики			
Оригинальный номер	3843207889		
Длина, мм	310		
Применимость			
1414, 1418, 1714, 1718, 1721, 2418, OF SERIES: 1315, 1318, 1620, 1621, OH SERIES: 1315, 1318, 1418, 1420			

Сопутствующие товары		
Диаметр изделия	75	M4260032( x 1 )
Диаметр отверстия	19	
Расстояние между отверстиями	130	
Толщина	30	

Сопутствующие товары		
Диаметр изделия	85	M4260012
Диаметр отверстия	19	
Расстояние между отверстиями	130	
Толщина	30	

**Тяга реактивная**

**M4220111**



Технические характеристики			
Оригинальный номер	6283330005 - 6283331005 - 6283331805 - 6273500106 - 6273500006		
Длина, мм	664	Диаметр отверстия	19 / 19
Диаметр изделия	48	Расстояние между отверстиями	130 / 130

Применимость	
CAPACITY (O530GL), CONECTO (O345), TOURISMO (O350), CITARO (O530), INTEGRO (O550), TRAVEGO (O580), BUS CHASSIS: IBC 3 AXLES, IBC 2242	

Сопутствующие товары		
Диаметр изделия	85	M4260029( x 2 )
Диаметр отверстия	19	
Расстояние между отверстиями	130	
Толщина	24	

**Тяга реактивная**

**M4220113**



Технические характеристики			
Оригинальный номер	6283330305		
Длина, мм	659	Диаметр отверстия	17 / 17
Диаметр изделия	46	Расстояние между отверстиями	115 / 115

Применимость	
CITARO (O530)	

Сопутствующие товары		
Диаметр изделия	67	M4260124( x 2 )
Диаметр отверстия	17	
Расстояние между отверстиями	115	
Толщина	24	

**Тяга реактивная**

**M4220112**



Технические характеристики			
Оригинальный номер	6283330905 - 6283331705 - 6273500306 - 6273500206		
Длина, мм	576	Диаметр отверстия	19 / 19
Диаметр изделия	48	Расстояние между отверстиями	130 / 130

Применимость	
CAPACITY (O530GL), CONECTO (O345), TOURISMO (O350), CITARO (O530), INTEGRO (O550), TRAVEGO (O580), BUS CHASSIS: IBC 3 AXLES, IBC 2242	

Сопутствующие товары		
Диаметр изделия	85	M4260029( x 2 )
Диаметр отверстия	19	
Расстояние между отверстиями	130	
Толщина	24	

**Тяга реактивная**

**M4220114**



Технические характеристики			
Оригинальный номер	3573500306		
Длина, мм	585	Диаметр отверстия	17
Диаметр изделия	56	Расстояние между отверстиями	130

Применимость	
O405, O407, O408	

**Сопутствующие товары**

Диаметр изделия	87	M4260098( x 1 )
Диаметр отверстия	17	
Расстояние между отверстиями	130	
Толщина	30	

**Сопутствующие товары**

Диаметр изделия	87	M4260115
Высота	70	

**Тяга реактивная**

**M4220115**



Технические характеристики			
Оригинальный номер	6293501206 - 6293502806 - 6293500106		
Длина, мм	628	Диаметр отверстия	19 / 19
Диаметр изделия	46	Расстояние между отверстиями	130 / 130

Применимость	
TOURISMO (O350), O403, INTOURO, INTEGRO (O550), TRAVEGO (O580), CITARO (O530) LE	

**Сопутствующие товары**

Диаметр изделия	85	M4260029( x 2 )
Диаметр отверстия	19	
Расстояние между отверстиями	130	
Толщина	24	

**Тяга реактивная**

**M4220165**



Технические характеристики			
Оригинальный номер	3813500606 - 6523500306 - 6533500106		
Длина, мм	522	Диаметр отверстия	21
Диаметр изделия	52	Расстояние между отверстиями	152

Применимость	
МК, NG, SK	

Сопутствующие товары		
Диаметр изделия	85	M4260074( x 1 )
Диаметр отверстия	21	
Расстояние между отверстиями	152	
Толщина	24	

Сопутствующие товары		
Диаметр изделия	95	M4260116
Высота	73	

**Тяга реактивная**

**M4220176**



Технические характеристики			
Оригинальный номер	9483502505 - 9453500105		
Длина, мм	615	Диаметр отверстия	21 / 21
Диаметр изделия	52	Расстояние между отверстиями	152 / 152

Применимость	
ACTROS, AXOR, ZETROS, AROCS	

Сопутствующие товары		
Диаметр изделия	85	M4260031( x 2 )
Диаметр отверстия	21	
Расстояние между отверстиями	152	
Толщина	24	

**Тяга реактивная**

**M4220220**



**Технические характеристики**

Оригинальный номер	3573330205		
Длина, мм	750	Диаметр отверстия	19 / 19
Диаметр изделия	48	Расстояние между отверстиями	130 / 130

**Применимость**

O405

**Сопутствующие товары**

Диаметр изделия	85	M4260159 (x 2)
Диаметр отверстия	19	
Расстояние между отверстиями	130	
Толщина	30	

**Тяга реактивная**

**M4220224**

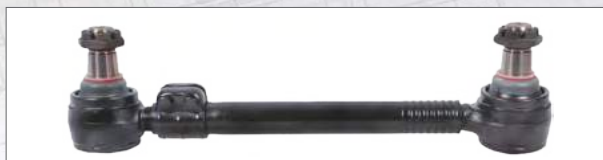

**Технические характеристики**

Оригинальный номер	3433201632 - 3433201732 - 3433201832		
Длина, мм	595	Диаметр изделия	50

**Применимость**

1813, 1817, 1819, 2020, 2624

**Сопутствующие товары**

Длина, мм	170	M4250175 П	
Конусность	1 / 10		
Размеры конусов (D1/D2), мм	d1 45,0 d2 40,5		
Резьба	M38 x 1,5 RHT		

**Тяга реактивная**

**M4220223**



**Технические характеристики**

Оригинальный номер	3173500606 - 3573303411		
Длина, мм	585	Диаметр изделия	56

**Применимость**

TOURISMO (O340), O304

**Тяга реактивная**

**M4220225**



**Технические характеристики**

Оригинальный номер	3563300211 - 6133300011		
Длина, мм	769	Диаметр отверстия	17 / 17
Диаметр изделия	46	Расстояние между отверстиями	130 / 130

**Применимость**

O404

**Сопутствующие товары**

Диаметр изделия	75	M4260082 (x 2)	
Диаметр отверстия	17		
Расстояние между отверстиями	130		
Толщина	24		

**Тяга реактивная**

**M4220226**



Технические характеристики			
Оригинальный номер	3573303611 - 3073300111		
Длина, мм	689	Диаметр отверстия	16
Диаметр изделия	56	Расстояние между отверстиями	130

Применимость	
O305, O307	

Сопутствующие товары		
Диаметр изделия	85	M4260083( x 1 )
Диаметр отверстия	16	
Расстояние между отверстиями	130	
Толщина	30	

**Тяга реактивная**

**M4220228**



Технические характеристики			
Оригинальный номер	3573330605		
Длина, мм	662	Диаметр отверстия	19 / 19
Диаметр изделия	40	Расстояние между отверстиями	130 / 130

Применимость	
O405	

Сопутствующие товары		
Диаметр изделия	67	M4260034( x 2 )
Диаметр отверстия	19	
Расстояние между отверстиями	130	
Толщина	24	

**Тяга реактивная**

**M4220227**



Технические характеристики			
Оригинальный номер	3573330405 - 6713330105		
Длина, мм	625	Диаметр отверстия	15 / 15
Диаметр изделия	36	Расстояние между отверстиями	90 / 90

Применимость	
O345, CONECTO (O345), O405, O407, O408	

Сопутствующие товары		
Диаметр изделия	56	M4260126( x 2 )
Диаметр отверстия	15	
Расстояние между отверстиями	90	
Толщина	20	

**Тяга реактивная**

**M4220229**



Технические характеристики			
Оригинальный номер	3573330905		
Длина, мм	662	Диаметр отверстия	19 / 19
Диаметр изделия	50	Расстояние между отверстиями	130 / 130

Применимость	
O405	

Сопутствующие товары		
Диаметр изделия	85	M4260012( x 2 )
Диаметр отверстия	19	
Расстояние между отверстиями	130	
Толщина	30	

**Тяга реактивная**

**M4220230**



Технические характеристики			
Оригинальный номер	3813500206 - 3833500006		
Длина, мм	595	Диаметр отверстия	21 / 21
Диаметр изделия	50	Расстояние между отверстиями	152 / 152

Применимость	
NG : 2226 / 2232	

Сопутствующие товары	
Диаметр изделия	80 M4260084( x 2 )
Диаметр отверстия	21
Расстояние между отверстиями	152
Толщина	24



**Тяга реактивная**

**M4220234**



Технические характеристики			
Оригинальный номер	3853500106 - 3953200332		
Длина, мм	610	Диаметр отверстия	21 / 21
Диаметр изделия	50	Расстояние между отверстиями	152 / 152

Применимость	
LP, LPS, NG	

Сопутствующие товары	
Диаметр изделия	85 M4260074( x 2 )
Диаметр отверстия	21
Расстояние между отверстиями	152
Толщина	24



**Тяга реактивная**

**M4220231**



Технические характеристики			
Оригинальный номер	3853500006 - 6533500006		
Длина, мм	500	Диаметр отверстия	21 / 21
Диаметр изделия	50	Расстояние между отверстиями	152 / 152

Применимость	
NG: 2219/ 2222	

Сопутствующие товары	
Диаметр изделия	80 M4260084( x 2 )
Диаметр отверстия	21
Расстояние между отверстиями	152
Толщина	24



**Тяга реактивная**

**M4220235**



Технические характеристики			
Оригинальный номер	3933200132 - 6553500006 - 6583500006 - 6583500206		
Длина, мм	585	Диаметр отверстия	21 / 21
Диаметр изделия	50	Расстояние между отверстиями	152 / 152

Применимость	
NG, SK	

Сопутствующие товары	
Диаметр изделия	85 M4260074( x 2 )
Диаметр отверстия	21
Расстояние между отверстиями	152
Толщина	24





**Тяга реактивная**

**M4220236**



Технические характеристики			
Оригинальный номер	3933200232		
Длина, мм	627	Диаметр отверстия	21 / 21
Диаметр изделия	50	Расстояние между отверстиями	152 / 152

Применимость	
NG : 2626 / 2632 (6x6)	

Сопутствующие товары	
Диаметр изделия	80 M4260084( x 2 )
Диаметр отверстия	21
Расстояние между отверстиями	152
Толщина	24



**Тяга реактивная**

**M4220238**



Технические характеристики			
Оригинальный номер	3953200132		
Длина, мм	568	Диаметр отверстия	21 / 21
Диаметр изделия	50	Расстояние между отверстиями	152 / 152

Применимость	
NG : 2226 / 2232 (6x4)	

Сопутствующие товары	
Диаметр изделия	80 M4260084( x 2 )
Диаметр отверстия	21
Расстояние между отверстиями	152
Толщина	24



**Тяга реактивная**

**M4220237**



Технические характеристики			
Оригинальный номер	3933200332		
Длина, мм	553	Диаметр отверстия	21 / 21
Диаметр изделия	50	Расстояние между отверстиями	152 / 152

Применимость	
NG : 1632, 2632	

Сопутствующие товары	
Диаметр изделия	80 M4260084( x 2 )
Диаметр отверстия	21
Расстояние между отверстиями	152
Толщина	24



**Тяга реактивная**

**M4220239**



Технические характеристики			
Оригинальный номер	3953201432		
Длина, мм	638	Диаметр отверстия	21 / 21
Диаметр изделия	50	Расстояние между отверстиями	152 / 152

Применимость	
NG: 2626 / 2632	

Сопутствующие товары	
Диаметр изделия	80 M4260084( x 2 )
Диаметр отверстия	21
Расстояние между отверстиями	152
Толщина	24



**Тяга реактивная**

**M4220240**



**Технические характеристики**

Оригинальный номер	3953201532		
Длина, мм	628	Диаметр отверстия	21 / 21
Диаметр изделия	50	Расстояние между отверстиями	152 / 152

**Применимость**

NG : 2226 / 2232 (6x4)

**Сопутствующие товары**

Диаметр изделия	80	M4260084( x 2 )
Диаметр отверстия	21	
Расстояние между отверстиями	152	
Толщина	24	

**Тяга реактивная**

**M4220242**



**Технические характеристики**

Оригинальный номер	3953501006 - 6243500206 - 6593501306 - 6593503606		
Длина, мм	629	Диаметр отверстия	21 / 21
Диаметр изделия	58	Расстояние между отверстиями	152 / 152

**Применимость**

NG, SK

**Сопутствующие товары**

Диаметр изделия	95	M4260003( x 2 )
Диаметр отверстия	21	
Расстояние между отверстиями	152	
Толщина	24	

**Тяга реактивная**

**M4220241**



**Технические характеристики**

Оригинальный номер	3953500206 - 6593500106 - 6593502406		
Длина, мм	585	Диаметр отверстия	21 / 21
Диаметр изделия	50	Расстояние между отверстиями	152 / 152

**Применимость**

МК, NG, SK

**Сопутствующие товары**

Диаметр изделия	85	M4260074( x 2 )
Диаметр отверстия	21	
Расстояние между отверстиями	152	
Толщина	24	

**Тяга реактивная**

**M4220244**



**Технические характеристики**

Оригинальный номер	3953501306 - 6243500506 - 6593501606 - 6593503906		
Длина, мм	629	Диаметр отверстия	21 / 21
Диаметр изделия	58	Расстояние между отверстиями	152 / 152

**Применимость**

NG, SK

**Сопутствующие товары**

Диаметр изделия	107,5	M4260088( x 2 )
Диаметр отверстия	21	
Расстояние между отверстиями	152	
Толщина	24	

**Тяга реактивная**

**M4220245**



Технические характеристики			
Оригинальный номер	6133000006 - 6133500006		
Длина, мм	828	Диаметр отверстия	17
Диаметр изделия	50	Расстояние между отверстиями	130

Применимость	
TOURISMO (O350), O403	

Сопутствующие товары		
Диаметр изделия	75	M4260082( x 1 )
Диаметр отверстия	17	
Расстояние между отверстиями	130	
Толщина	24	

Сопутствующие товары		
Диаметр изделия	95	M4260081
Высота	73	

**Тяга реактивная**

**M4220246**



Технические характеристики			
Оригинальный номер	6193500206 - 6593502206 - 6593504506		
Длина, мм	660	Диаметр отверстия	21 / 21
Диаметр изделия	50	Расстояние между отверстиями	152 / 152

Применимость	
NG : 2225 / 3025 (6x4), SK : 3229 (8x4)	

Сопутствующие товары		
Диаметр изделия	85	M4260074( x 2 )
Диаметр отверстия	21	
Расстояние между отверстиями	152	
Толщина	24	

**Тяга реактивная**

**M4220247**



Технические характеристики			
Оригинальный номер	6203500006 - 6203500106 - 6553500306		
Длина, мм	595	Диаметр отверстия	21 / 21
Диаметр изделия	62	Расстояние между отверстиями	152 / 152

Применимость	
NG, SK	

Сопутствующие товары		
Диаметр изделия	85	M4260074( x 2 )
Диаметр отверстия	21	
Расстояние между отверстиями	152	
Толщина	24	

**Тяга реактивная**

**M4220249**



Технические характеристики			
Оригинальный номер	6243500406 - 6593501506 - 6593503806		
Длина, мм	629	Диаметр отверстия	21 / 21
Диаметр изделия	58	Расстояние между отверстиями	152 / 152

Применимость	
NG, SK	

Сопутствующие товары		
Диаметр изделия	95	M4260003( x 2 )
Диаметр отверстия	21	
Расстояние между отверстиями	152	
Толщина	24	

**Тяга реактивная**

**M4220248**



Технические характеристики			
Оригинальный номер	6243500106 - 6593501206 - 6593503506		
Длина, мм	579	Диаметр отверстия	21 / 21
Диаметр изделия	50	Расстояние между отверстиями	152 / 152

Применимость	
NG, SK	

Сопутствующие товары		
Диаметр изделия	85	M4260074( x 2 )
Диаметр отверстия	21	
Расстояние между отверстиями	152	
Толщина	24	

**Тяга реактивная**

**M4220250**



Технические характеристики			
Оригинальный номер	6533500606		
Длина, мм	510	Диаметр отверстия	21 / 21
Диаметр изделия	50	Расстояние между отверстиями	152 / 152

Применимость	
МК, NG	

Сопутствующие товары		
Диаметр изделия	85	M4260074( x 2 )
Диаметр отверстия	21	
Расстояние между отверстиями	152	
Толщина	24	

**Тяга реактивная**

**M4220251**



Технические характеристики			
Оригинальный номер	6543500406 - 6543500506 - 6543520005		
Длина, мм	652	Диаметр отверстия	21
Диаметр изделия	52	Расстояние между отверстиями	152

Применимость	
МК	

Сопутствующие товары		
Диаметр изделия	85	M4260074( x 1 )
Диаметр отверстия	21	
Расстояние между отверстиями	152	
Толщина	24	

Сопутствующие товары		
Диаметр изделия	95	M4260116
Высота	73	

**Тяга реактивная**

**M4220252**



Технические характеристики			
Оригинальный номер	6593500406 - 6593502706 - 3953500706		
Длина, мм	585	Диаметр отверстия	21 / 21
Диаметр изделия	50	Расстояние между отверстиями	152 / 152

Применимость	
NG, SK	

Сопутствующие товары		
Диаметр изделия	85	M4260074( x 2 )
Диаметр отверстия	21	
Расстояние между отверстиями	152	
Толщина	24	

**Тяга реактивная**

**M4220253**



Технические характеристики			
Оригинальный номер	6593503406 - 3953500006 - 6243500006 - 6593501106		
Длина, мм	579	Диаметр отверстия	21 / 21
Диаметр изделия	58	Расстояние между отверстиями	152 / 152

Применимость	
NG, SK	

Сопутствующие товары	
Диаметр изделия	95
Диаметр отверстия	21
Расстояние между отверстиями	152
Толщина	24



**Тяга реактивная**

**M4220255**



Технические характеристики			
Оригинальный номер	9453300007		
Длина, мм	850	Диаметр отверстия	17 / 17
Диаметр изделия	62	Расстояние между отверстиями	100 / 100

Применимость	
ASTROS, ATEGO	

Сопутствующие товары	
Диаметр изделия	67
Диаметр отверстия	17
Расстояние между отверстиями	100
Толщина	20



**Тяга реактивная**

**M4220254**



Технические характеристики			
Оригинальный номер	9413300007		
Длина, мм	850	Диаметр отверстия	17 / 17
Диаметр изделия	60	Расстояние между отверстиями	100 / 100

Применимость	
ASTROS, AXOR, ATEGO, ECONIC	

Сопутствующие товары	
Диаметр изделия	67
Диаметр отверстия	17
Расстояние между отверстиями	100
Толщина	20



**Тяга реактивная**

**M4220256**



Технические характеристики			
Оригинальный номер	6283330205		
Длина, мм	659	Диаметр отверстия	17 / 17
Диаметр изделия	46	Расстояние между отверстиями	115 / 115

Применимость	
CITARO (O530)	

Сопутствующие товары	
Диаметр изделия	67
Диаметр отверстия	17
Расстояние между отверстиями	115
Толщина	24



**Тяга  
реактивная**

**M4220257**



Технические характеристики			
Оригинальный номер	9453300011 - SA508316/02		
Длина, мм	755	Диаметр отверстия	17 / 17
Диаметр изделия	58	Расстояние между отверстиями	100 / 100

Применимость	
ACTROS, ATEGO	

Сопутствующие товары	
Диаметр изделия	67 M4260070( x 2 )
Диаметр отверстия	17
Расстояние между отверстиями	100
Толщина	20



**Тяга  
реактивная**

**M4220259**



Технические характеристики			
Оригинальный номер	000360098524 - 000390098524 - 9413300011 - SA508316/01		
Длина, мм	754	Диаметр отверстия	17
Диаметр изделия	40	Расстояние между отверстиями	100

Применимость	
ACTROS, AXOR, ATEGO, ECONIC	

Сопутствующие товары	
Диаметр изделия	67 M4260070( x 1 )
Диаметр отверстия	17
Расстояние между отверстиями	100
Толщина	20



**Тяга  
реактивная**

**M4220258**



Технические характеристики			
Оригинальный номер	9483502405 - 9473500605 - 9483502005 - 9483500006 - 9483500106 - 9483500805 - 9473500005 - 9483500605 - 9483501205 - 9483501305 - 9473500805 - 9483501905 - 3753500106 - 3753500206		
Длина, мм	565	Диаметр отверстия	21 / 21
Диаметр изделия	52	Расстояние между отверстиями	152 / 152

Применимость	
ACTROS, AXOR, ATEGO, AROCS	

Сопутствующие товары	
Диаметр изделия	85 M4260031( x 2 )
Диаметр отверстия	21
Расстояние между отверстиями	152
Толщина	24



Сопутствующие товары	
Диаметр изделия	76,5 M4260127
Диаметр отверстия	24
Высота	96



**Тяга  
реактивная**

**M4220261**



Технические характеристики			
Оригинальный номер	3173500706 - 3593300011 - 3643307011 - 6643307211 - 6653307411		
Длина, мм	724	Диаметр отверстия	54
Диаметр изделия	56		
Применимость			
O370, O371, O400			
Сопутствующие товары			
Диаметр изделия	91	M4260140 (x 2)	
Диаметр отверстия	54		
Высота	85		

**Тяга  
реактивная**

**M4220264**



Технические характеристики			
Оригинальный номер	6293500105 - 6293501106 - 6293500006		
Длина, мм	725	Диаметр отверстия	19 / 19
Диаметр изделия	48	Расстояние между отверстиями	130 / 130
Применимость			
TOURISMO (O350), O403, CITARO LE(O530), INTEGRO (O550), INTOURO, TRAVEGO (O580)			
Сопутствующие товары			
Диаметр изделия	85	M4260029 (x 2)	
Диаметр отверстия	19		
Расстояние между отверстиями	130		
Толщина	24		

**Тяга  
реактивная**

**M4220263**



Технические характеристики			
Оригинальный номер	3573303311 - 3573301911		
Длина, мм	713	Диаметр отверстия	16 / 16
Диаметр изделия	56	Расстояние между отверстиями	130 / 130
Применимость			
O405, O407, O408			
Сопутствующие товары			
Диаметр изделия	85	M4260083 (x 2)	
Диаметр отверстия	16		
Расстояние между отверстиями	130		
Толщина	30		



**Тяга реактивная**

**M4220265**



Технические характеристики			
Оригинальный номер	3573330101 - 6713330001		
Длина, мм	806	Диаметр отверстия	17
Диаметр изделия	48	Расстояние между отверстиями	115

Применимость	
O345, CONECTO (O345), O405, O407, O408, O500U	

Сопутствующие товары	
Диаметр изделия	75 M4260010( x 1 )
Диаметр отверстия	17
Расстояние между отверстиями	115
Толщина	24



Сопутствующие товары	
Диаметр изделия	85 M4260135
Высота	250



**Тяга реактивная**

**M4220266**



Технические характеристики			
Оригинальный номер	3573330505 - 6713330205		
Длина, мм	659	Диаметр отверстия	17 / 17
Диаметр изделия	46	Расстояние между отверстиями	115 / 115

Применимость	
O345, CONECTO (O345), O405, O407, O408	

Сопутствующие товары	
Диаметр изделия	75 M4260010( x 2 )
Диаметр отверстия	17
Расстояние между отверстиями	115
Толщина	24



**Тяга реактивная**

**M4220267**



Технические характеристики			
Оригинальный номер	3573330705 - 6713330405		
Длина, мм	659	Диаметр отверстия	17 / 17
Диаметр изделия	46	Расстояние между отверстиями	115 / 115

Применимость	
O345, CONECTO (O345), O405, O407, O408	

Сопутствующие товары	
Диаметр изделия	75 M4260010( x 2 )
Диаметр отверстия	17
Расстояние между отверстиями	115
Толщина	24



**Тяга реактивная**

**M4220268**



Технические характеристики			
Оригинальный номер	3953501106 - 3953501206 - 6593500906 - 6593503206		
Длина, мм	635	Диаметр отверстия	21 / 21
Диаметр изделия	58	Расстояние между отверстиями	152 / 152

Применимость			
NG, SK			

Сопутствующие товары			
Диаметр изделия	95	M4260003( x 2 )	
Диаметр отверстия	21		
Расстояние между отверстиями	152		
Толщина	24		

**Тяга реактивная**

**M4220269**



Технические характеристики			
Оригинальный номер	4053300811		
Длина, мм	754,5	Диаметр отверстия	19 / 26,2
Диаметр изделия	48	Расстояние между отверстиями	100

Применимость			
UNIMOG			

**Тяга реактивная**

**M4220270**



Технические характеристики			
Оригинальный номер	4053500206		
Длина, мм	640	Диаметр отверстия	26,2 / 26,2
Диаметр изделия	48		

Применимость			
UNIMOG			

**Тяга реактивная**

**M4220271**



Технические характеристики			
Оригинальный номер	6283330101		
Длина, мм	806	Диаметр отверстия	17
Диаметр изделия	48	Расстояние между отверстиями	115

Применимость			
CONECTO (O345), CITARO (O530)			

Сопутствующие товары			
Диаметр изделия	75	M4260010( x 1 )	
Диаметр отверстия	17		
Расстояние между отверстиями	115		
Толщина	24		

Сопутствующие товары			
Диаметр изделия	85	M4260057	
Высота	250		

**Тяга  
реактивная**

**M4220272**



Технические характеристики			
Оригинальный номер	6283331105 - 6283331905		
Длина, мм	585	Диаметр отверстия	19 / 19
Диаметр изделия	46	Расстояние между отверстиями	130 / 130

Применимость	
CAPACITY (O530GL), CITARO (O530) L/ LUE	

Сопутствующие товары		
Диаметр изделия	75	M4260032( x 2 )
Диаметр отверстия	19	
Расстояние между отверстиями	130	
Толщина	24	

**Тяга  
реактивная**

**M4220276**



Технические характеристики			
Оригинальный номер	9423300707		
Длина, мм	925	Диаметр отверстия	17 / 17
Диаметр изделия	62	Расстояние между отверстиями	100 / 100

Применимость	
ACTROS	

Сопутствующие товары		
Диаметр изделия	67	M4260070( x 2 )
Диаметр отверстия	17	
Расстояние между отверстиями	100	
Толщина	20	

**Тяга  
реактивная**

**M4220275**



Технические характеристики			
Оригинальный номер	9423300507		
Длина, мм	951	Диаметр отверстия	17 / 17
Диаметр изделия	52	Расстояние между отверстиями	100 / 100

Применимость	
ACTROS	

Сопутствующие товары		
Диаметр изделия	67	M4260070( x 2 )
Диаметр отверстия	17	
Расстояние между отверстиями	100	
Толщина	20	

**Тяга  
реактивная**

**M4220277**



Технические характеристики			
Оригинальный номер	9723500906		
Длина, мм	655	Диаметр отверстия	17 / 17
Диаметр изделия	40	Расстояние между отверстиями	115 / 115

Применимость	
ATEGO	

Сопутствующие товары		
Диаметр изделия	77	M4260378( x 2 )
Диаметр отверстия	17	
Расстояние между отверстиями	115	
Толщина	24	

**Тяга реактивная**

**M4220278**



Технические характеристики			
Оригинальный номер	9743300107		
Длина, мм	813	Диаметр отверстия	17 / 17
Диаметр изделия	48	Расстояние между отверстиями	100 / 100

Применимость	
ATEGO	

Сопутствующие товары		
Диаметр изделия	67	M4260070( x 1 )
Диаметр отверстия	17	
Расстояние между отверстиями	100	
Толщина	20	

**Тяга реактивная**

**M4220427**



Технические характеристики			
Оригинальный номер	6343500306 - 6343500806 - 6343502206		
Длина, мм	588	Диаметр отверстия	19 / 19
Диаметр изделия	48	Расстояние между отверстиями	130 / 130

Применимость	
O500 M/R/U	

Сопутствующие товары		
Диаметр изделия	75	M4260032( x 1 )
Диаметр отверстия	19	
Расстояние между отверстиями	130	
Толщина	30	

**Тяга реактивная**

**M4220387**



Технические характеристики			
Оригинальный номер	6253500406		
Длина, мм	559	Диаметр отверстия	21 / 21
Диаметр изделия	60	Расстояние между отверстиями	152 / 152

Применимость	
SK	

Сопутствующие товары		
Диаметр изделия	95	M4260003( x 2 )
Диаметр отверстия	21	
Расстояние между отверстиями	152	
Толщина	24	

Сопутствующие товары		
Диаметр изделия	85	M4260012
Диаметр отверстия	19	
Расстояние между отверстиями	130	
Толщина	30	

**Тяга  
реактивная**

**M4220450**



Технические характеристики			
Оригинальный номер	6643307411 - 6653307311 - 3173500606		
Длина, мм	585	Диаметр отверстия	54

Применимость	
O370, O371, O374, O400	

Сопутствующие товары		
Диаметр изделия	91	M4260140 (x 2)
Диаметр отверстия	54	
Высота	85	

**Тяга  
реактивная**

**M4220452**



Технические характеристики			
Оригинальный номер	3223300011 - 6643307311 - 6653307111		
Длина, мм	774	Диаметр отверстия	54
Диаметр изделия	56		

Применимость	
O370 / 371 / 400	

Сопутствующие товары		
Диаметр изделия	91	M4260140 (x 2)
Диаметр отверстия	54	
Высота	85	

**Тяга  
реактивная**

**M4220451**



Технические характеристики			
Оригинальный номер	6643307811		
Длина, мм	583	Диаметр отверстия	54

Применимость	
O400RSD (1995-2008 chassis: 664.238)	

Сопутствующие товары		
Диаметр изделия	91	M4260140 (x 2)
Диаметр отверстия	54	
Высота	85	

**Тяга  
реактивная**

**M4220453**



Технические характеристики			
Оригинальный номер	3013301011 - 6643307111 - 6653307211		
Длина, мм	880	Диаметр отверстия	54
Диаметр изделия	56		

Применимость	
O370 / 371 / 400	

Сопутствующие товары		
Диаметр изделия	91	M4260140 (x 2)
Диаметр отверстия	54	
Высота	85	

**Тяга реактивная**

**M4230077**



**Технические характеристики**

Оригинальный номер	6343500606 - 6343500906		
Длина, мм	705	Диаметр отверстия	19 / 19
Диаметр изделия	48	Расстояние между отверстиями	130 / 130

**Применимость**

O500 M/R/U

**Сопутствующие товары**

Диаметр изделия	75	M4260032( x 2 )
Диаметр отверстия	19	
Расстояние между отверстиями	130	
Толщина	30	

**Тяга реактивная**

**M4230093**



**Технические характеристики**

Оригинальный номер	3563500006 - 3563500106		
Длина, мм	628	Диаметр отверстия	17 / 17
Диаметр изделия	48	Расстояние между отверстиями	130 / 130

**Применимость**

TOURISMO (O350), O403, O404

**Сопутствующие товары**

Диаметр изделия	75	M4260082( x 1 )
Диаметр отверстия	17	
Расстояние между отверстиями	130	
Толщина	24	

**Сопутствующие товары**

Диаметр изделия	95	M4260081
Высота	73	

**Тяга реактивная**

**M4230096**



Технические характеристики			
Оригинальный номер	3833300311 - 6543300011 - 6543300111		
Длина, мм	550	Диаметр отверстия	15 / 15
Диаметр изделия	48	Расстояние между отверстиями	110 / 110

Применимость			
МК, NG, SK			

Сопутствующие товары			
Длина, мм	135	M4250183 П	M4250184 Л
Конусность	15		
Размеры конусов (D1/D2), мм	110		
Резьба	M38 x 1,5		

**Тяга V-образная реактивная**

**M4220006**



Технические характеристики			
Оригинальный номер	9443500305 - 9473500905 - 9483500405 - 9483503005 - 9443500505 - 9443500605		
Длина, мм	622	Диаметр отверстия	25 / 25 / 25
Диаметр изделия	46	Расстояние между отверстиями	152 / 130 / 130

Применимость			
ACTROS, AXOR, AROCS			

Сопутствующие товары		
Диаметр изделия	75	M4260091 (x 2)
Диаметр отверстия	25	
Расстояние между отверстиями	130	
Толщина	24	

Сопутствующие товары		
Диаметр изделия	100	M4260131
Диаметр отверстия	25	
Расстояние между отверстиями	152	
Толщина	24	

**Тяга V-образная реактивная**

**M4220007**



Технические характеристики			
Оригинальный номер	9443500005 - 9473500105 - 9473501005 - 9423501005 - 9423501505		
Длина, мм	622	Диаметр отверстия	25 / 25 / 25
Диаметр изделия	46	Расстояние между отверстиями	152 / 130 / 130

Применимость	
ACTROS, AXOR, ATEGO, ECONIC, AROCS, ANTOS	

Сопутствующие товары	
Диаметр изделия	75 M4260091( x 2 )
Диаметр отверстия	25
Расстояние между отверстиями	130
Толщина	24



Сопутствующие товары	
Диаметр изделия	85 M4260129
Диаметр отверстия	25
Расстояние между отверстиями	152
Толщина	24



**Тяга V-образная реактивная**

**M4220008**



Технические характеристики			
Оригинальный номер	9423500805 - 9423500505 - 9423501205		
Длина, мм	622	Диаметр отверстия	25 / 23 / 23
Диаметр изделия	48	Расстояние между отверстиями	152 / 130 / 130

Применимость	
ACTROS, AXOR, ATEGO, ANTOS, AROCS	

Сопутствующие товары	
Диаметр изделия	85 M4260052( x 2 )
Диаметр отверстия	23
Расстояние между отверстиями	130
Толщина	24



Сопутствующие товары	
Диаметр изделия	85 M4260129
Диаметр отверстия	25
Расстояние между отверстиями	152
Толщина	24





**Тяга V-образная реактивная**

**M4220010**



Технические характеристики			
Оригинальный номер	6583500205 - 6533500205		
Длина, мм	622	Диаметр отверстия	25 / 25
Диаметр изделия	56	Расстояние между отверстиями	152 / 152

Применимость	
SK	

Сопутствующие товары		
Диаметр изделия	85	M4260129( x 2 )
Диаметр отверстия	25	
Расстояние между отверстиями	152	
Толщина	24	

Сопутствующие товары		
Диаметр изделия	108	M4260165
Высота	66	

**Тяга V-образная реактивная**

**M4220027**



Технические характеристики			
Оригинальный номер	9423500105 - 9423501105 - 9423501605		
Длина, мм	622	Диаметр отверстия	25 / 23 / 23
Диаметр изделия	46	Расстояние между отверстиями	152 / 130 / 130

Применимость	
ACTROS, AXOR, ATEGO, ECONIC	

Сопутствующие товары		
Диаметр изделия	67	M4260128( x 2 )
Диаметр отверстия	23	
Расстояние между отверстиями	130	
Толщина	24	

Сопутствующие товары		
Диаметр изделия	75	M4260130
Диаметр отверстия	25	
Расстояние между отверстиями	152	
Толщина	24	

**Тяга V-образная  
реактивная**

**M4220028**



Технические характеристики			
Оригинальный номер	9483502205 - 9483501705		
Длина, мм	621,5	Диаметр отверстия	25 / 23 / 23
Диаметр изделия	60	Расстояние между отверстиями	152 / 130 / 130

Применимость			
ACTROS, AXOR, AROCS			

Сопутствующие товары			
Диаметр изделия	85	M4260097( x 2 )	

Диаметр отверстия	23	
Расстояние между отверстиями	130	
Толщина	30	

Сопутствующие товары			
Диаметр изделия	107,5	M4260095	

Диаметр отверстия	25	
Расстояние между отверстиями	152	
Толщина	30	

**Тяга V-образная  
реактивная**

**M4220029**



Технические характеристики			
Оригинальный номер	9483502305 - 9483500905		
Длина, мм	667	Диаметр отверстия	25 / 23 / 23
Диаметр изделия	60	Расстояние между отверстиями	152 / 130 / 130

Применимость			
ACTROS, AXOR, AROCS			

Сопутствующие товары			
Диаметр изделия	85	M4260097( x 2 )	

Диаметр отверстия	23	
Расстояние между отверстиями	130	
Толщина	30	

Сопутствующие товары			
Диаметр изделия	107,5	M4260095	

Диаметр отверстия	25	
Расстояние между отверстиями	152	
Толщина	30	

**Тяга V-образная реактивная**

**M4220030**



Технические характеристики			
Оригинальный номер	3833500105 - 3933505205 - 3933505305 - 3933505405 - 3933505505 - 6533500105 - 6533530005 - 6553500305 - 6583500005		
Длина, мм	623 (min. 585)	Диаметр отверстия	21 / 21
Диаметр изделия	50	Расстояние между отверстиями	152 / 152

Применимость	
NG, SK	

Сопутствующие товары	
Диаметр изделия	85 M4260031 (x 2)
Диаметр отверстия	21
Расстояние между отверстиями	152
Толщина	24



Сопутствующие товары	
Диаметр изделия	90 M4260056



**Тяга V-образная реактивная**

**M4220031**



Технические характеристики			
Оригинальный номер	6543500005 - 6543500105 - 6543500305		
Длина, мм	623 (min. 595)	Диаметр отверстия	21 / 21
Диаметр изделия	56	Расстояние между отверстиями	152 / 152

Применимость	
МК	

Сопутствующие товары	
Диаметр изделия	80 M4260084 (x 2)
Диаметр отверстия	21
Расстояние между отверстиями	152
Толщина	24



Сопутствующие товары	
Диаметр изделия	90 M4260056



**Тяга V-образная  
реактивная**

**M4220032**



Технические характеристики			
Оригинальный номер	9483502805		
Длина, мм	667	Диаметр отверстия	25 / 23 / 23
Диаметр изделия	60	Расстояние между отверстиями	152 / 130 / 130

Применимость			
ACTROS, AXOR, ZETROS, AROCS			

Сопутствующие товары			
Диаметр изделия	85	M4260097( x 2 )	

Диаметр отверстия	23	
Расстояние между отверстиями	130	
Толщина	30	

Сопутствующие товары			
Диаметр изделия	107,5	M4260095	
Диаметр отверстия	25		
Расстояние между отверстиями	152		
Толщина	30		

**Тяга V-образная  
реактивная**

**M4220033**



Технические характеристики			
Оригинальный номер	9483502705		
Длина, мм	621,5	Диаметр отверстия	25 / 23 / 23
Диаметр изделия	60	Расстояние между отверстиями	152 / 130 / 130

Применимость			
ACTROS, AXOR, AROCS			

Сопутствующие товары			
Диаметр изделия	85	M4260097( x 2 )	

Диаметр отверстия	23	
Расстояние между отверстиями	130	
Толщина	30	

Сопутствующие товары			
Диаметр изделия	107,5	M4260095	
Диаметр отверстия	25		
Расстояние между отверстиями	152		
Толщина	30		

**Тяга V-образная реактивная**

**M4220034**



Технические характеристики			
Оригинальный номер	6533500405		
Длина, мм	623	Диаметр отверстия	25 / 25
Диаметр изделия	56	Расстояние между отверстиями	152 / 152

Применимость	
МК, СК	

Сопутствующие товары		
Диаметр изделия	85	M4260129( x 2 )
Диаметр отверстия	25	
Расстояние между отверстиями	152	
Толщина	24	

Сопутствующие товары		
Диаметр изделия	108	M4260165
Высота	66	

**Тяга V-образная реактивная**

**M4220035**



Технические характеристики			
Оригинальный номер	6533500305		
Длина, мм	623	Диаметр отверстия	25 / 25
Диаметр изделия	56	Расстояние между отверстиями	152 / 152

Применимость	
МК	

Сопутствующие товары		
Диаметр изделия	85	M4260129( x 2 )
Диаметр отверстия	25	
Расстояние между отверстиями	152	
Толщина	24	

Сопутствующие товары		
Диаметр изделия	108	M4260165
Высота	66	

**Тяга V-образная реактивная**

**M4220036**



Технические характеристики			
Оригинальный номер	9743500505 - 9743500005 - 9743500405		
Длина, мм	761,7	Диаметр отверстия	25 / 23 / 23
Диаметр изделия	46	Расстояние между отверстиями	152 / 130 / 130

Применимость	
ATEGO	

Сопутствующие товары	
Диаметр изделия	67 M4260128( x 2 )
Диаметр отверстия	23
Расстояние между отверстиями	130
Толщина	24



Сопутствующие товары	
Диаметр изделия	75 M4260130
Диаметр отверстия	25
Расстояние между отверстиями	152
Толщина	24



**Тяга V-образная реактивная**

**M4220037**



Технические характеристики			
Оригинальный номер	6583500105		
Длина, мм	622	Диаметр отверстия	25 / 25
Диаметр изделия	56	Расстояние между отверстиями	152 / 152

Применимость	
SK	

Сопутствующие товары	
Диаметр изделия	85 M4260129( x 2 )
Диаметр отверстия	25
Расстояние между отверстиями	152
Толщина	24



Сопутствующие товары	
Диаметр изделия	108 M4260165
Высота	66



**Тяга V-образная  
реактивная**

**M4220038**



Технические характеристики			
Оригинальный номер	9443500405		
Длина, мм	622	Диаметр отверстия	25 / 25 / 25
Диаметр изделия	46	Расстояние между отверстиями	152 / 130 / 130

Применимость	
ACTROS, AXOR, ATEGO, AROCS	

Сопутствующие товары	
Диаметр изделия	75 M4260091 (x 2)
Диаметр отверстия	25
Расстояние между отверстиями	130
Толщина	24



Сопутствующие товары	
Диаметр изделия	85 M4260129
Диаметр отверстия	25
Расстояние между отверстиями	152
Толщина	24



**Тяга V-образная  
реактивная**

**M4220056**



Технические характеристики			
Оригинальный номер	9483502905		
Длина, мм	622	Диаметр отверстия	25 / 25 / 25
Диаметр изделия	46	Расстояние между отверстиями	152 / 130 / 130

Применимость	
ACTROS, AXOR, AROCS	

Сопутствующие товары	
Диаметр изделия	75 M4260091 (x 2)
Диаметр отверстия	25
Расстояние между отверстиями	130
Толщина	24



Сопутствующие товары	
Диаметр изделия	100 M4260131
Диаметр отверстия	25
Расстояние между отверстиями	152
Толщина	24



**Тяга V-образная реактивная**

**M4220057**



Технические характеристики			
Оригинальный номер	9423500905 - 9423501305		
Длина, мм	622	Диаметр отверстия	25 / 23 / 23
Диаметр изделия	46	Расстояние между отверстиями	152 / 130 / 130

Применимость	
ACTROS	

Сопутствующие товары	
Диаметр изделия	85 M4260052( x 2 )
Диаметр отверстия	23
Расстояние между отверстиями	130
Толщина	24



Сопутствующие товары	
Диаметр изделия	85 M4260129
Диаметр отверстия	25
Расстояние между отверстиями	152
Толщина	24



**Тяга V-образная реактивная**

**M4220058**



Технические характеристики			
Оригинальный номер	9473500505		
Длина, мм	565	Диаметр отверстия	25 / 25 / 25
Расстояние между отверстиями	152 / 130 / 130		

Применимость	
ACTROS, AXOR	

Сопутствующие товары	
Диаметр изделия	85 M4260129( x 3 )
Диаметр отверстия	25
Расстояние между отверстиями	152
Толщина	24



**Тяга V-образная реактивная**

**M4220059**



Технические характеристики			
Оригинальный номер	0003500706 - 0003501306		
Длина, мм	720 / 663	Диаметр отверстия	25 / 25
Диаметр изделия	56	Расстояние между отверстиями	130 / 130

Применимость	
BUS CHASSIS: IBC 1836/ 1842/ 2242/ OC500-RF, TOURISMO (O350), INTEGRO (O550), INTOURO, TRAVEGO (O580), MULTEGO (OC500), TOURO (O500)	

Сопутствующие товары	
Диаметр изделия	75 M4260042( x 2 )
Диаметр отверстия	25
Расстояние между отверстиями	130
Толщина	24





**Тяга V-образная  
реактивная**

**M4220060**



Технические характеристики			
Оригинальный номер	3563301410 - 6133300010		
Длина, мм	901	Диаметр отверстия	19 / 19
Диаметр изделия	48	Расстояние между отверстиями	126 / 126

Применимость	
0403, TOURISMO (O350), O404, O405	

Сопутствующие товары	
Диаметр изделия	75 M4260137( x 2 )
Диаметр отверстия	19
Расстояние между отверстиями	126
Толщина	24



**Тяга V-образная  
реактивная**

**M4220086**



Технические характеристики			
Оригинальный номер	041110000		
Длина, мм	562,5	Диаметр отверстия	19 / 19
Диаметр изделия	50	Расстояние между отверстиями	130 / 130

Применимость	
For 3rd. Axle of Mercedes Actros T.T.	

Сопутствующие товары	
Диаметр изделия	72 M4260000( x 2 )
Диаметр отверстия	19
Расстояние между отверстиями	130
Толщина	30



**Тяга V-образная  
реактивная**

**M4220061**



Технические характеристики			
Оригинальный номер	3563301510 - 6133300110		
Длина, мм	901	Диаметр отверстия	19 / 19
Диаметр изделия	48	Расстояние между отверстиями	126 / 126

Применимость	
0403, TOURISMO (O350), O404, O405	

Сопутствующие товары	
Диаметр изделия	75 M4260137( x 2 )
Диаметр отверстия	19
Расстояние между отверстиями	126
Толщина	24



**Тяга V-образная  
реактивная**

**M4220380**



Технические характеристики			
Оригинальный номер	6293300207 - 6293301507		
Длина, мм	774	Диаметр отверстия	25 / 25
Диаметр изделия	40	Расстояние между отверстиями	130 / 130

**Применимость**  
O403, TOURISMO (O350), INTEGRO (O550), INTOURO, TRAVEGO (O580), MULTEGO (OC500), BUS CHASSIS: IBC 2/3 AXLES

Сопутствующие товары	
Диаметр изделия	85
Высота	170



Сопутствующие товары	
Диаметр изделия	75
Диаметр отверстия	25
Расстояние между отверстиями	130
Толщина	24



**Тяга V-образная  
реактивная**

**M4250390**



Технические характеристики			
Оригинальный номер	2057013 HEAVY DUTY TYPE		
Длина, мм	622	Диаметр отверстия	25 / 23 / 23
Диаметр изделия	50	Расстояние между отверстиями	152 / 130 / 130

**Применимость**  
ACTROS, AXOR, ATEGO, ANTOS, AROCS

**Тяга рулевая**

**M4210802**



Технические характеристики			
Оригинальный номер	0014603048		
Длина, мм	150	Резьба	M28 x 1,5

**Применимость**  
ECONIC, CITARO (O530), CAPACITY (O530 GL), BUS CHASSIS: IBC 3 AXLES

**Тяга рулевая**

**M4240004**



Технические характеристики			
Оригинальный номер	9014600155 - 9014600255 - 9014600455		
Длина, мм	380	Резьба	M16 x 1,5 RHT
Применимость			
SPRINTER : 2T BUS / BOX / FLATBED-CHASSIS (901, 902), 3T BUS / BOX / FLATBED-CHASSIS (903), 4T BUS / BOX / FLATBED-CHASSIS (904)			

**Наконечник тяги**

**M4200807**



Технические характеристики			
Оригинальный номер	0004605048		
Длина, мм	95	Размеры конусов	d1 32,0 d2 29,0
Резьба	M26 x 1,5 RHT	Конусность	1 / 10
Применимость			
МК, NG, SK			

**Тяга рулевая**

**M4240005**



Технические характеристики			
Оригинальный номер	9014600248		
Длина, мм	335	Резьба	M16 x 1,5 RHT
Применимость			
V-CLASS (638/2), VITO BUS / BOX (638)			

**Наконечник тяги**

**M4240014**



Технические характеристики			
Оригинальный номер	0009969345		
Длина, мм	59	Размеры конусов	d1 10,0 d2 -
Резьба	M12 x 1 RHT		
Применимость			
AXOR			

**Тяга рулевая**

**M4240010**



Технические характеристики			
Оригинальный номер	9064600055		
Длина, мм	380	Резьба	M16 x 1,5 RHT
Применимость			
SPRINTER: 3T BUS/ BOX/ PLATFORM-CHASSIS (906), 3,5T BUS/ BOX/ PLATFORM-CHASSIS (906), 4,6T BOX/ PLATFORM-CHASSIS (906), 5T BOX/ PLATFORM-CHASSIS (906)			

**Наконечник тяги**

**M4240015**



Технические характеристики			
Оригинальный номер	0009969445		
Длина, мм	59	Размеры конусов	d1 10,0 d2 -
Резьба	M12 x 1 LHT		
Применимость			
AXOR			

**Наконечник тяги**

**M4250000**



**Технические характеристики**

Оригинальный номер	0004600348 - 0004602848 - 0004602948 - 0014602248 - 0014600248 - 0014607748 - 0003387310 - 0004608948 - 0014601248 - 0003305248 - 0014605448		
--------------------	--	--	--

Длина, мм	125	Размеры конусов	d1 30,0 d2 27,0
-----------	-----	-----------------	--------------------

Резьба	M30 x 1,5 RHT	Конусность	1 / 10
--------	---------------	------------	--------

**Применимость**

ACTROS, ATEGO, AXOR, ECONIC, LK/LN2, MK, NG, SK, UNIMOG, CITARO (O530), INTEGRO (O550), TRAVEGO (O580), O404, O405, O500, OH SERIES, OF SERIES

**Наконечник тяги**

**M4250002**



**Технические характеристики**

Оригинальный номер	0003300248 - 0003303235 - 0003383410 - 0004608348 - 0004633429 - 0013300135 - 0013300235 - 0014604448 - 0014604148 - 0003300135 - 0003305835 - 0003307335 - 0004632229 - 0004633129 - 0004633529 - 3453307135 - 3643307135 - 0014603448 - 3844607048 - 3844607148 - 3453307335		
--------------------	--	--	--

Длина, мм	120	Размеры конусов	d1 26,0 d2 23,5
-----------	-----	-----------------	--------------------

Резьба	M30 x 1,5 RHT	Конусность	1 / 10
--------	---------------	------------	--------

**Применимость**

ACTROS, ATEGO, AXOR, ECONIC, UNIMOG, LK/LN2, LP, SK, MK, NG, O301, O303, O304, O340, O402, O404, O405, O407, OH SERIES, OF SERIES

**Наконечник тяги**

**M4250001**



**Технические характеристики**

Оригинальный номер	0004600648 - 0004601248 - 0004603448 - 0004603548 - 0014601448 - 0014600348 - 0014601448 - 0014607848 - 0014602348		
--------------------	--	--	--

Длина, мм	125	Размеры конусов	d1 30,0 d2 27,0
-----------	-----	-----------------	--------------------

Резьба	M30 x 1,5 LHT	Конусность	1 / 10
--------	---------------	------------	--------

**Применимость**

ACTROS, ATEGO, AXOR, ECONIC, LK/LN2, MK, NG, SK, UNIMOG, CITARO (O530), INTEGRO (O550), TRAVEGO (O580), O404, O405, O500, OH SERIES, OF SERIES

**Наконечник тяги**

**M4250006**



**Технические характеристики**

Оригинальный номер	0003300148 - 0013308835 - 3023300035 - 3023300135 - 3023300235 - 3023300335 - 3503307135 - 0014604348 - 0014604048 - 0003300035 - 3453307235 - 3453307435		
--------------------	---	--	--

Длина, мм	120	Размеры конусов	d1 26,0 d2 23,5
-----------	-----	-----------------	--------------------

Резьба	M30 x 1,5 LHT	Конусность	1 / 10
--------	---------------	------------	--------

**Применимость**

ACTROS, ATEGO, AXOR, ECONIC, UNIMOG, LK/LN2, LP, SK, MK, NG, O301, O303, O304, O340, O402, O404, O405, O407, OH SERIES, OF SERIES

**Наконечник тяги**

**M4250007**



Технические характеристики			
Оригинальный номер	0002684689 - 0002686289 - 3662680389		
Длина, мм	55	Размеры конусов	d1 10,0 d2 10,0
Резьба	M12 x 1,75 RHT	Конусность	
Применимость			
LP LPS 608, LP LPS 709, NG 1219S			

**Наконечник тяги**

**M4250011**



Технические характеристики			
Оригинальный номер	13301835		
Длина, мм	125	Размеры конусов	d1 30,0 d2 27,0
Резьба	M38 x 1,5 RHT	Конусность	1 / 10
Применимость			
ACTROS, ATEGO, AXOR, NG, SK			

**Наконечник тяги**

**M4250008**



Технические характеристики			
Оригинальный номер	0002684789 - 0002686189 - 3662680489		
Длина, мм	55	Размеры конусов	d1 10,0 d2 10,0
Резьба	M12 x 1,75 LHT	Конусность	
Применимость			
LP LPS 608, LP LPS 709, NG 1219S			

**Наконечник тяги**

**M4250013**



Технические характеристики			
Оригинальный номер	0004604948 - 0004634629 - 0024600948		
Длина, мм	95	Размеры конусов	d1 30,0 d2 27,0
Резьба	M26 x 1,5 RHT	Конусность	1 / 10
Применимость			
ACTROS, AXOR, ATEGO			

**Наконечник тяги**

**M4250009**



Технические характеристики			
Оригинальный номер	0002680181 - 0002685289 - 0002684889		
Длина, мм	85	Размеры конусов	d1 12,0 d2 10,8
Резьба	M14 x 1,5 RHT	Конусность	1 / 10

**Наконечник тяги**

**M4250019**

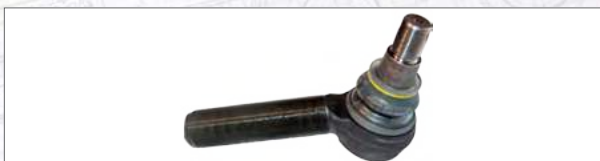

Технические характеристики			
Оригинальный номер	4605248		
Длина, мм	140	Размеры конусов	d1 30,0 d2 27,0
Резьба	M30 x 1,5 RHT	Конусность	1 / 10

**Наконечник тяги**

**M4250022**



**Технические характеристики**

Оригинальный номер	0003301435 - 0003301535 - 0003309335 - 0003309535 - 3443307135 - 0003381545 - 6884607048		
Длина, мм	101	Размеры конусов	d1 22,0 d2 20,0
Резьба	M28 x 1,5 RHT	Конусность	1 / 10

**Применимость**

LK/LN2 : 709 / 711 / 809 / 811 / 814 / 814 / 817 / 914 / 917 / 1217 / O 814, NG : 1013 / 1017 / 1019 / 1213 / 1219 / 1413 / 1417 / 1419 / 1424

**Наконечник тяги**

**M4250027**



**Технические характеристики**

Оригинальный номер	0003301335 - 0003309835 - 0013300035 - 0083380129		
Длина, мм	106	Размеры конусов	d1 22,0 d2 20,0
Резьба	M24 x 1,5 LHT	Конусность	1 / 10

**Применимость**

T2/N1, VARIO, UNIMOG

**Наконечник тяги**

**M4250024**



**Технические характеристики**

Оригинальный номер	0003303335 - 0003307235 - 0003309435 - 0003309635		
Длина, мм	101	Размеры конусов	d1 22,0 d2 20,0
Резьба	M28 x 1,5 LHT	Конусность	1 / 10

**Применимость**

LK/LN2 : 709 / 711 / 809 / 811 / 814 / 814 / 817 / 914 / 917 / 1217 / O 814, NG : 1013 / 1017 / 1019 / 1213 / 1219 / 1413 / 1417 / 1419 / 1424

**Наконечник тяги**

**M4250028**



**Технические характеристики**

Оригинальный номер	0003300235 - 0003300735 - 0003306835 - 0003308635 - 0003308835 - 0004607348		
Длина, мм	95	Размеры конусов	d1 20,0 d2 18,0
Резьба	M24 x 1,5 LHT	Конусность	1 / 10

**Применимость**

LK/LN2, LP, LPL, LPK, LPKF, LPKO, LPO, LPS, NG 1013/ 1017

**Наконечник тяги**

**M4250025**



**Технические характеристики**

Оригинальный номер	0003301235 - 0003307535 - 0003309735 - 0003309935 - 0003383429 - 0003383529 - 6883300135		
Длина, мм	106	Размеры конусов	d1 22,0 d2 20,0
Резьба	M24 x 1,5 RHT	Конусность	1 / 10

**Применимость**

T2/N1, VARIO, UNIMOG

**Наконечник тяги**

**M4250030**



**Технические характеристики**

Оригинальный номер	4604948		
Длина, мм	95	Размеры конусов	d1 30,0 d2 27,0
Резьба	M26 x 1,5 RHT	Конусность	1 / 10

**Применимость**

SK: 4050 / 4850 (8x4 Models)

**Наконечник тяги**

**M4250036**



Технические характеристики			
Оригинальный номер	0004600148 - 0004602648 - 0004602748 - 0014607448		
Длина, мм	125	Размеры конусов	d1 26,0 d2 23,5
Резьба	M30 x 1,5 RHT	Конусность	1 / 10
Применимость			
LK/LN2, NG			

**Наконечник тяги**

**M4250042**



Технические характеристики			
Оригинальный номер	0009967045 - 0009966845		
Длина, мм	55	Размеры конусов	d1 10,0 d2 10,0
Резьба	M14 x 1,5 RHT		
Применимость			
ACTROS, ATEGO, LK/LN2, MK, NG, SK			

**Наконечник тяги**

**M4250040**



Технические характеристики			
Оригинальный номер	0004605748 - 0004606048 - 0004606848 - 0004607048 - 0014601148 - 0014601748 - 0014607648 - 0004607548 - 0014602448 - 0014609648		
Длина, мм	125	Размеры конусов	d1 32,0 d2 29,0
Резьба	M30 x 1,5 RHT	Конусность	1 / 10
Применимость			
ACTROS, ATEGO, AXOR, ECONIC, AROCS, MK, NG, SK			

**Наконечник тяги**

**M4250043**



Технические характеристики			
Оригинальный номер	0009965545 - 0009967545 - 0009965045		
Длина, мм	56	Размеры конусов	d1 10,0 d2 10,0
Резьба	M12 x 1,75 RHT		
Применимость			
ACTROS, LK/LN2, MK, NG, SK, O 404			

**Наконечник тяги**

**M4250041**



Технические характеристики			
Оригинальный номер	0004605848 - 0004606148 - 0004606948 - 0004607148 - 0014600548 - 0014601348 - 0014602548 - 0014607948 - 0024600448 - 0004609048		
Длина, мм	125	Размеры конусов	d1 32,0 d2 29,0
Резьба	M30 x 1,5 LHT	Конусность	1 / 10
Применимость			
ACTROS, ATEGO, AXOR, ECONIC, AROCS, MK, NG, SK			

**Наконечник тяги**

**M4250044**



Технические характеристики			
Оригинальный номер	0009965645 - 0009965145		
Длина, мм	56	Размеры конусов	d1 10,0 d2 10,0
Резьба	M12 x 1,75 LHT		
Применимость			
ACTROS, LK/LN2, MK, NG, SK, O 404			

**Наконечник тяги**

**M4250046**



Технические характеристики			
Оригинальный номер	9966745		
Длина, мм	60	Размеры конусов	d1 10,0 d2 10,0
Резьба	M12 x 1,75 LHT		
Применимость			
ACTROS, LK/LN2, MK, NG, SK			

**Наконечник тяги**

**M4250049**



Технические характеристики			
Оригинальный номер	4601748		
Длина, мм	135	Размеры конусов	d1 38,0 d2 34,3
Резьба	M38 x 1,5 RHT	Конусность	1 / 10
Применимость			
ACTROS, ATEGO			

**Наконечник тяги**

**M4250047**



Технические характеристики			
Оригинальный номер	9966645		
Длина, мм	60	Размеры конусов	d1 10,0 d2 10,0
Резьба	M12 x 1,75 RHT		
Применимость			
ACTROS, LK/LN2, MK, NG, SK			

**Наконечник тяги**

**M4250050**



Технические характеристики			
Оригинальный номер	14608248		
Длина, мм	115	Размеры конусов	d1 28,6 d2 23,9
Резьба	M28 x 1,5 RHT	Конусность	1 / 6
Применимость			
ACTROS, NG			

**Наконечник тяги**

**M4250048**



Технические характеристики			
Оригинальный номер	2685989		
Длина, мм	55	Размеры конусов	d1 12,0 d2 10,8
Резьба	M14 x 1,5 RHT	Конусность	1 / 10
Применимость			
ACTROS, ATEGO, NG, SK			

**Наконечник тяги**

**M4250052**



Технические характеристики			
Оригинальный номер	0003301935 - 0003302935 - 0003304135 - 0003307835 - 0003385029 - 0013302235 - 0013302735 - 0013303135		
Длина, мм	150	Размеры конусов	d1 26,0 d2 23,5
Резьба	M35 x 1,5 LHT	Конусность	1 / 10
Применимость			
SK, O303, O304, O305, O307, O340, O405, O407, O408			



**Наконечник тяги**

**M4250054**



Технические характеристики			
Оригинальный номер	0014604248 - 0014605048 - 0014608548 - 0024600548 - 0014608948		
Длина, мм	140	Размеры конусов	d1 28,6 d2 23,9
Резьба	M28 x 1,5 RHT	Конусность	1 / 6

Применимость			
ACTROS, ATEGO, AXOR			

**Наконечник тяги**

**M4250059**



Технические характеристики			
Оригинальный номер	0014603848 - 0014608648 - 0014604848 - 0014605148 - 0014609948		
Длина, мм	115	Размеры конусов	d1 28,6 d2 23,9
Резьба	M30 x 1,5 RHT	Конусность	1 / 6

Применимость			
ACTROS, ATEGO, AXOR, ANTOS			

**Наконечник тяги**

**M4250056**



Технические характеристики			
Оригинальный номер	14606948		
Длина, мм	90	Размеры конусов	d1 30,0 d2 27,0
Резьба	M26 x 1,5 RHT	Конусность	1 / 10

Применимость			
INTEGRO (O 550), TRAVEGO (O580), TOURISMO (O350), O403			

**Наконечник тяги**

**M4250060**



Технические характеристики			
Оригинальный номер	0003303135 - 0003308135 - 0013300335 - 0013300435		
Длина, мм	115	Размеры конусов	d1 22,0 d2 19,9
Резьба	M30 x 1,5 RHT	Конусность	1 / 10

Применимость			
LK/LN2, LP, LPL, LPK, LPKF, LPO, LPS, LPLS, NG			

**Наконечник тяги**

**M4250057**



Технические характеристики			
Оригинальный номер	6293380010		
Длина, мм	140	Размеры конусов	d1 30,0 d2 27,0
Резьба	M30 x 1,5 RHT	Конусность	1 / 10

Применимость			
CITARO (O530): G/ N			

**Наконечник тяги**

**M4250072**



Технические характеристики			
Оригинальный номер	14607548		
Длина, мм	125	Размеры конусов	d1 26,0 d2 23,5
Резьба	M30 x 1,5 LHT	Конусность	1 / 10

Применимость			
BUS CHASSIS: IBC 3 AXLES			

**Наконечник тяги**

**M4250083**



Технические характеристики			
Оригинальный номер	6994601648		
Длина, мм	160	Размеры конусов	d1 30,0 d2 27,0
Резьба	M30 x 1,5 RHT	Конусность	1 / 10
Применимость			
SK			

**Наконечник тяги**

**M4250091**



Технические характеристики			
Оригинальный номер	6023300035 - 6023305435 - 6023305735 - 6023305935		
Длина, мм	115	Размеры конусов	d1 18,0 d2 16,2
Резьба	M24 x 1,5 LHT	Конусность	1 / 10
Применимость			
T1 : BUS / BOX / FLATBED-CHASSIS (601), BOX / FLATBED-CHASSIS (602)			

**Наконечник тяги**

**M4250084**



Технические характеристики			
Оригинальный номер	4606748		
Длина, мм	168	Размеры конусов	d1 30,0 d2 27,0
Резьба	M52 x 1,5 RHT	Конусность	1 / 10
Применимость			
O405 : G / GN / GTD / N / ST			

**Наконечник тяги**

**M4250092**



Технические характеристики			
Оригинальный номер	9014600148 9014600348		
Длина, мм	80	Размеры конусов	d1 20,0 d2 18,0
Резьба	M16 x 1,5 RHT	Конусность	1 / 10
Применимость			
SPRINTER : 2T BUS / BOX / FLATBED-CHASSIS (901, 902), 3T BUS / BOX / FLATBED-CHASSIS (903), 4T BUS / BOX / FLATBED-CHASSIS (904)			

**Наконечник тяги**

**M4250090**



Технические характеристики			
Оригинальный номер	6023300135 - 6023305535 - 6023305835 - 6023306035		
Длина, мм	115	Размеры конусов	d1 18,0 d2 16,2
Резьба	M24 x 1,5 RHT	Конусность	1 / 10
Применимость			
T1 : BUS / BOX / FLATBED-CHASSIS (601), BOX / FLATBED-CHASSIS (602)			

**Наконечник тяги**

**M4250093**



Технические характеристики			
Оригинальный номер	6313380310		
Длина, мм	92	Размеры конусов	d1 18,2 d2 16,2
Резьба	M18 x 1,5 LHT	Конусность	1 / 10
Применимость			
100 : BOX / BUS / FLATBED (631) D			

**Наконечник тяги**

**M4250094**



Технические характеристики			
Оригинальный номер	6313380410		
Длина, мм	92	Размеры конусов	d1 18,2 d2 16,2
Резьба	M18 x 1,5 RHT	Конусность	1 / 10
Применимость			
100 : BOX / BUS (631) D			

**Наконечник тяги**

**M4250097**



Технические характеристики			
Оригинальный номер	6313300435		
Длина, мм	100	Размеры конусов	d1 20,0 d2 18,0
Резьба	M20 x 1,5 LHT	Конусность	1 / 10
Применимость			
100 : BUS / BOX / FLATBED-CHASSIS (631) D, O 100 CITY			

**Наконечник тяги**

**M4250095**



Технические характеристики			
Оригинальный номер	6013300435 - 6013300635 - 6013305335		
Длина, мм	92	Размеры конусов	d1 18,0 d2 16,2
Резьба	M20 x 1,5 RHT	Конусность	1 / 10
Применимость			
T1 : BUS / BOX / FLATBED-CHASSIS (601/602), T1/TN, T2/LN1, VARIO			

**Наконечник тяги**

**M4250098**



Технические характеристики			
Оригинальный номер	3103302235 - 3103300235 - 3103302635 - 3103301835		
Длина, мм	190	Размеры конусов	d1 20,0 d2 18,0
Резьба	M24 x 1,5 RHT	Конусность	1 / 10
Применимость			
O 309 D, T2/L : L 508 / 608 / 613			

**Наконечник тяги**

**M4250096**



Технические характеристики			
Оригинальный номер	6013300535 - 6013300735 - 6013305235		
Длина, мм	92	Размеры конусов	d1 18,0 d2 16,2
Резьба	M20 x 1,5 LHT	Конусность	1 / 10
Применимость			
T1 : BUS / BOX / FLATBED-CHASSIS (601/602), T1/TN, T2/LN1, VARIO			

**Наконечник тяги**

**M4250099**



Технические характеристики			
Оригинальный номер	3103300035 - 3103301735 - 3103302035 - 3103302435		
Длина, мм	160	Размеры конусов	d1 20,0 d2 18,15
Резьба	M24 x 1,5 RHT	Конусность	1 / 10
Применимость			
O 309 D, T2/L : L 508 / 608 / 613, LKO 508			

**Наконечник тяги**

**M4250100**



Технические характеристики			
Оригинальный номер	3103302535 - 3103302135 - 3103300135 - 3103301635		
Длина, мм	160	Размеры конусов	d1 20,0 d2 18,15
Резьба	M24 x 1,5 LHT	Конусность	1 / 10
Применимость			
O 309, T2/L : L 508 / 608 / 613, LKO 508			

**Наконечник тяги**

**M4250117**



Технические характеристики			
Оригинальный номер	0004607248 - 0013304835 - 4603301235		
Длина, мм	100	Размеры конусов	d1 20,0 d2 18,0
Резьба	M20 x 1,5 RHT	Конусность	1 / 10
Применимость			
G-CLASS : (W460) 230 / 280 / 300, (W461) 230 / 250, CLOSED OFF-ROAD VEHICLE (W463) 230 / 300 / 320, CABRIO (W463) 230			

**Наконечник тяги**

**M4250115**



Технические характеристики			
Оригинальный номер	0004606548		
Длина, мм	92	Размеры конусов	d1 18,2 d2 16,2
Резьба	M18 x 1,5 RHT	Конусность	1 / 10
Применимость			
100 : BUS / BOX / FLATBED-CHASSIS (631) D			

**Наконечник тяги**

**M4250118**



Технические характеристики			
Оригинальный номер	0003305035 - 0004602148 - 0004604148 - 0004604548 - 0004608548 - 3103300435 - 3103300835 - 3103301335 - 3083307235		
Длина, мм	92	Размеры конусов	d1 18,0 d2 16,2
Резьба	M22 x 1,5 RHT	Конусность	1 / 10
Применимость			
SK, NG, O309D, T1: BUS / BOX / FLATBED-CHASSIS (601/602), T1/ TN, T2/L			

**Наконечник тяги**

**M4250116**



Технические характеристики			
Оригинальный номер	6384600048		
Длина, мм	75	Размеры конусов	d1 20,0 d2 16,8
Резьба	M16 x 1,5 RHT	Конусность	1 / 6
Применимость			
V-CLASS (638/2), VITO BUS / BOX (638)			

**Наконечник тяги**

**M4250119**



Технические характеристики			
Оригинальный номер	0003302735 - 0003307035 - 0013300735 - 0013300935		
Длина, мм	160	Размеры конусов	d1 18,0 d2 16,2
Резьба	M24 x 1,5 RHT	Конусность	1 / 10
Применимость			
O 309 B / D, T2/L : L 406 / 407 / 408 / 409 / 410 / 508 / 608, LF 408 / 409, LK 408 / 409, LKO 508			

**Наконечник тяги**

**M4250120**



**Технические характеристики**

Оригинальный номер	0003302635 - 0003306935 - 0013300835 - 0013301035		
Длина, мм	160	Размеры конусов	d1 18,0 d2 16,2
Резьба	M24 x 1,5 LHT	Конусность	1 / 10

**Применимость**

O 309 B / D, T2/L : L 406 / 407 / 408 / 409 / 410 / 508 / 608, LF 408 / 409, LK 408 / 409, LKO 508

**Наконечник тяги**

**M4250123**



**Технические характеристики**

Оригинальный номер	0004604248 - 0004604648 - 0004608648 - 0004608748		
Длина, мм	245	Размеры конусов	d1 18,0 d2 16,2
Резьба	M22 x 1,5 LHT	Конусность	1 / 10

**Применимость**

SK, NG, O309D, T1: BUS / BOX / FLATBED-CHASSIS (601/602), T1 / TN, T2/L

**Наконечник тяги**

**M4250121**



**Технические характеристики**

Оригинальный номер	6313300535		
Длина, мм	106	Размеры конусов	d1 22,0 d2 20,0
Резьба	M24 x 1,5 RHT	Конусность	1 / 10

**Применимость**

100 : BUS / BOX / FLATBED-CHASSIS (631) D

**Наконечник тяги**

**M4250124**



**Технические характеристики**

Оригинальный номер	0003301135		
Длина, мм	96	Размеры конусов	d1 18,0 d2 16,2
Резьба	M24 x 1,5 LHT	Конусность	1 / 10

**Применимость**

T2/LN1, VARIO

**Наконечник тяги**

**M4250122**



**Технические характеристики**

Оригинальный номер	0003301035 - 0003381610 - 0013301235 - 0013301435		
Длина, мм	96	Размеры конусов	d1 18,0 d2 16,2
Резьба	M24 x 1,5 RHT	Конусность	1 / 10

**Применимость**

T2/LN1, VARIO

**Наконечник тяги**

**M4250125**



**Технические характеристики**

Оригинальный номер	9014600248		
Длина, мм	75	Размеры конусов	d1 20,0 d2 18,0
Резьба	M16 x 1,5 RHT	Конусность	1 / 10

**Применимость**

SPRINTER : 3T BUS / BOX / FLATBED-CHASSIS (903), 4T BOX / FLATBED-CHASSIS (904)

**Наконечник тяги**

**M4250152**



Технические характеристики			
Оригинальный номер	6244600348		
Длина, мм	85	Размеры конусов	d1 38,0 d2 34,3
Резьба	M26 x 1,5 RHT	Конусность	1 / 10
Применимость			
NG: 3025/ 3028/ 3228/ 3328/ 3528 ( 8x4 Models), SK: 3235 (8x4)			

**Наконечник тяги**

**M4250165**



Технические характеристики			
Оригинальный номер	0003330827 - 0003300827		
Длина, мм	120	Размеры конусов	d1 26,0 d2 23,5
Резьба	M24 x 1,5 RHT	Конусность	1 / 10
Применимость			
O404, O403, TOURISMO (O350)			

**Наконечник тяги**

**M4250163**



Технические характеристики			
Оригинальный номер	0004607748 - 0014602148		
Длина, мм	125	Размеры конусов	d1 30,0 d2 27,0
Резьба	M24 x 1,5 RHT	Конусность	1 / 10
Применимость			
O403, TOURISMO (O350), O404, O405 ST			

**Наконечник тяги**

**M4250166**



Технические характеристики			
Оригинальный номер	0003300335 - 0003300635 - 0003308535 - 0003308735 - 0003382410 - 0004633229		
Длина, мм	95	Размеры конусов	d1 20,0 d2 18,0
Резьба	M24 x 1,5 RHT	Конусность	1 / 10
Применимость			
LK/LN2, LP, LPL, LPK, LPKF, LPKO, LPO, LPS, NG 1013/ 1017			

**Наконечник тяги**

**M4250164**



Технические характеристики			
Оригинальный номер	0004607848 - 0014602048		
Длина, мм	125	Размеры конусов	d1 30,0 d2 27,0
Резьба	M24 x 1,5 LHT	Конусность	1 / 10
Применимость			
O403, TOURISMO (O350), O404, O405 ST			

**Наконечник тяги**

**M4250167**



Технические характеристики			
Оригинальный номер	0003305635 - 0003381810 - 0004604348 - 0004605648 - 3103300635 - 3103301035 - 3103301235		
Длина, мм	106	Размеры конусов	d1 20,0 d2 18,0
Резьба	M24 x 1,5 RHT	Конусность	1 / 10
Применимость			
O 309, T2/L : L 508 / 608 / 613, LKO 508			

**Наконечник тяги**

**M4250168**



Технические характеристики			
Оригинальный номер	0003304035 - 0003307735 - 0003384929 - 0013302135 - 0013302635 - 0013303235		
Длина, мм	150	Размеры конусов	d1 26,0 d2 23,5
Резьба	M35 x 1,5 RHT	Конусность	1 / 10

Применимость			
SK, O303, O304, O305, O307, O340, O405, O407, O408			

**Наконечник тяги**

**M4250173**



Технические характеристики			
Оригинальный номер	3103302335 - 3103300335 - 3103301935 - 3103302735		
Длина, мм	190	Размеры конусов	d1 20,0 d2 18,0
Резьба	M24 x 1,5 LHT	Конусность	1 / 10

Применимость			
O 309 D, T2/L : L 508 / 608 / 613			

**Наконечник тяги**

**M4250171**



Технические характеристики			
Оригинальный номер	0003384923		
Длина, мм	100	Размеры конусов	d1 18,0 d2 16,2
Резьба	M22 x 1,5 RHT	Конусность	1 / 10

Применимость			
UNIMOG U 40/ 45			

**Наконечник тяги**

**M4250174**



Технические характеристики			
Оригинальный номер	0004632429 - 0004632529		
Длина, мм	75	Размеры конусов	d1 26,0 d2 23,5
Резьба	M22 x 1,5 RHT	Конусность	1 / 10

Применимость			
MB-TRAC 1100/ 1300/ 1400/ 1500			

**Наконечник тяги**

**M4250172**



Технические характеристики			
Оригинальный номер	0009965245		
Длина, мм	45	Размеры конусов	d1 12,0 d2 12,0
Резьба	M14 x 1,5 RHT		

Применимость			
LK/LN2, MK, NG, SK			

**Наконечник тяги**

**M4250175**



Технические характеристики			
Оригинальный номер	0003383110		
Длина, мм	170	Размеры конусов	d1 45,0 d2 40,5
Резьба	M38 x 1,5 RHT	Конусность	1 / 10

Применимость			
1813, 1817, 1819, 2020, 2624			

**Наконечник тяги**

**M4250176**



Технические характеристики			
Оригинальный номер	0014602948		
Длина, мм	145	Размеры конусов	d1 32,0 d2 28,8
Резьба	M30 x 1,5 RHT	Конусность	1 / 10
Применимость			
ACTROS, ATEGO, AXOR, ECONIC, SK			

**Наконечник тяги**

**M4250179**



Технические характеристики			
Оригинальный номер	0014601648 - 0014601548		
Длина, мм	75	Размеры конусов	d1 32,0 d2 28,8
Резьба	M26 x 1,5 RHT	Конусность	1 / 10
Применимость			
ACTROS, AXOR, SK			

**Наконечник тяги**

**M4250177**



Технические характеристики			
Оригинальный номер	0014605648		
Длина, мм	155	Размеры конусов	d1 26,0 d2 23,5
Резьба	M30 x 1,5 RHT	Конусность	1 / 10
Применимость			
CITARO (O530)			

**Наконечник тяги**

**M4250180**



Технические характеристики			
Оригинальный номер	0004608448 - 0014600748		
Длина, мм	155	Размеры конусов	d1 32,0 d2 28,8
Резьба	M30 x 1,5 LHT	Конусность	1 / 10
Применимость			
MK, SK, NG			

**Наконечник тяги**

**M4250178**



Технические характеристики			
Оригинальный номер	0014600648 - 0004604848		
Длина, мм	155	Размеры конусов	d1 32,0 d2 28,8
Резьба	M30 x 1,5 RHT	Конусность	1 / 10
Применимость			
MK, SK, NG			

**Наконечник тяги**

**M4250181**



Технические характеристики	
Оригинальный номер	9064600048 - 9064600148
Резьба	M16 X 1,5 RHT
Применимость	
SPRINTER: 3T BUS/ BOX/ PLATFORM-CHASSIS (906), 3,5T BUS/ BOX/ PLATFORM-CHASSIS (906), 4,6T BOX/ PLATFORM-CHASSIS (906), 5T BOX/ PLATFORM-CHASSIS (906)	



**Наконечник тяги**

**M4250182**



Технические характеристики			
Оригинальный номер	0014607248		
Длина, мм	140	Размеры конусов	d1 30,0 d2 27,0
Резьба	M32 x 1,5 RHT	Конусность	1 / 10
Применимость			
OF SERIES: 1417, 1418, 1721, 1722, OH SERIES: 1621, 1623, 1625, 1628, 1630, 1635, 1636			

**Наконечник тяги**

**M4250185**



Технические характеристики			
Оригинальный номер	0003330427		
Длина, мм	150	Диаметр отверстия	18
Резьба	M38 x 1,5 RHT	Расстояние между отверстиями	102
Применимость			
МК, NG, SK			

**Наконечник тяги**

**M4250183**



Технические характеристики			
Оригинальный номер	0003301811 - 0003330027		
Длина, мм	135	Диаметр отверстия	15
Резьба	M38 x 1,5 RHT	Расстояние между отверстиями	110
Применимость			
МК, NG, SK			

**Наконечник тяги**

**M4250186**



Технические характеристики			
Оригинальный номер	0003330627		
Длина, мм	150	Диаметр отверстия	18
Резьба	M38 x 1,5 LHT	Расстояние между отверстиями	102
Применимость			
МК, NG, SK			

**Наконечник тяги**

**M4250184**



Технические характеристики			
Оригинальный номер	0003301911 - 0003330127		
Длина, мм	135	Диаметр отверстия	15
Резьба	M38 x 1,5 LHT	Расстояние между отверстиями	110
Применимость			
МК, NG, SK			

**Наконечник тяги**

**M4250215**



Технические характеристики			
Оригинальный номер	0004632329 - 0004632629		
Длина, мм	90	Размеры конусов	d1 26,0 d2 23,5
Резьба	M22 x 1,5 RHT	Конусность	1 / 10
Применимость			
MB-TRAC 1100/ 1300/ 1400/ 1500			

**Наконечник тяги**

**M4250235**



**Технические характеристики**

Оригинальный номер	0009964845 - 0014607048		
Длина, мм	75	Размеры конусов	d1 30,0 d2 27,0
Резьба	M26 x 1,5 RHT	Конусность	1 / 10

**Применимость**

NG, SK, TOURISMO (O350), O403, INTEGRO (0550), TRAVEGO (O580), BUS CHASSIS IBC 2242

**Наконечник тяги**

**M4250353**



**Технические характеристики**

Оригинальный номер	0013309935 - 0014609848		
Длина, мм	140	Размеры конусов	d1 32,3 d2 28,8
Резьба	M30 x 1,5 RHT	Конусность	1 / 10

**Применимость**

AXOR, ZETROS

**Наконечник тяги**

**M4250311**



**Технические характеристики**

Оригинальный номер	0014607248 (with movement restriction)		
Длина, мм	120	Размеры конусов	d1 30,0 d2 27,0
Резьба	M32 x 1,5 RHT	Конусность	1 / 10

**Применимость**

OF SERIES: 1417, 1418, 1721, 1722, OH SERIES: 1621, 1623, 1625, 1628, 1630, 1635, 1636

**Наконечник тяги**

**M4250402**



**Технические характеристики**

Оригинальный номер	0014604648		
Длина, мм	230	Размеры конусов	d1 30,0 d2 27,0
Резьба	M30 x 1,5 RHT	Конусность	1 / 10

**Применимость**

OH SERIES: 1621, 1623, 1625, 1628, 1630, 1635, 1636

**Наконечник тяги**

**M4250344**



**Технические характеристики**

Длина, мм	115	Размеры конусов	d1 22,0 d2 19,9
Резьба	M30 x 1,5 LHT	Конусность	1 / 10

**Наконечник тяги**

**M4250403**



**Технические характеристики**

Оригинальный номер	0014604748		
Длина, мм	230	Размеры конусов	d1 30,0 d2 27,0
Резьба	M30 x 1,5 LHT	Конусность	1 / 10

**Применимость**

OH SERIES: 1621, 1623, 1625, 1628, 1630, 1635, 1636

**Наконечник тяги**

**M4250404**



Технические характеристики			
Оригинальный номер	0014605448		
Длина, мм	120	Резьба	M30 x 1,5 RHT
Применимость			
1938S, O500			

**Наконечник тяги**

**M4250407**



Технические характеристики			
Оригинальный номер	3752600237 - 3752600537		
Длина, мм	92	Размеры конусов	d1 12,1 d2 10,8
Конусность	1 / 10		
Применимость			
AXOR			

**Наконечник тяги**

**M4250405**



Технические характеристики			
Оригинальный номер	0023300735		
Длина, мм	120	Резьба	M30 x 1,5 LHT
Применимость			
O500			

**Ремкомплект тяги**

**M4260003**



Технические характеристики			
Оригинальный номер	0003500413 - 0005861235		
Диаметр изделия	95	Расстояние между отверстиями	152
Диаметр отверстия	21	Толщина	24
Применимость			
NG, SK			

**Наконечник тяги**

**M4250406**



Технические характеристики			
Оригинальный номер	3503307435		
Длина, мм	120	Размеры конусов	d1 26,5 d2 23,5
Резьба	M30 x 1,5 RHT	Конусность	1 / 10
Применимость			
1214, 1215, 1218, 1414, 1414C, 1418, 1418C, 1420, 1620, 1632, 1634, 1714, 1714C, 1718, 1718C, 1720, 1723, 1728, 1929, 1935, 1938, 1941, 1945, 2428, 2635, M96, OH SERIES: 1625, 1630, 1635			

**Ремкомплект тяги**

**M4260010**



Технические характеристики			
Оригинальный номер	0003300707		
Диаметр изделия	75	Расстояние между отверстиями	115
Диаметр отверстия	17	Толщина	24
Применимость			
CITARO (O530), O405, O407, O408			

**Ремкомплект тяги**

**M4260012**

**Ремкомплект тяги**

**M4260029**



**Технические характеристики**

Оригинальный номер	0003500506 - 0003200011		
Диаметр изделия	85	Расстояние между отверстиями	130
Диаметр отверстия	19	Толщина	30

**Технические характеристики**

Оригинальный номер	0003501513		
Диаметр изделия	85	Расстояние между отверстиями	130
Диаметр отверстия	19	Толщина	24

**Применимость**

O405, CITARO (O530), CONECTO (O345), TOURISMO (O350), INTEGRO (O550), TRAVEGO (O580), BUS CHASSIS: O500-U

**Применимость**

TOURISMO (O350), INTEGRO (O550), INTOURO (O560), TRAVEGO (O580), CONECTO (O345), CITARO (O530), BUS CHASSIS: IBC 3 AXLES/2242

**Ремкомплект тяги**

**M4260016**

**Ремкомплект тяги**

**M4260031**



**Технические характеристики**

Оригинальный номер	0003300207		
Диаметр изделия	75	Расстояние между отверстиями	130
Диаметр отверстия	19	Толщина	24

**Технические характеристики**

Оригинальный номер	0003502705		
Диаметр изделия	85	Расстояние между отверстиями	152
Диаметр отверстия	21	Толщина	24

**Применимость**

O405

**Применимость**

NG, SK, ACTROS, AXOR, ATEGO, ZETROS

**Ремкомплект тяги**

**M4260021**

**Ремкомплект тяги**

**M4260032**



**Технические характеристики**

Оригинальный номер	0003502805		
Диаметр изделия	85	Расстояние между отверстиями	130
Диаметр отверстия	25	Толщина	24

**Технические характеристики**

Оригинальный номер	0003302011		
Диаметр изделия	75	Расстояние между отверстиями	130
Диаметр отверстия	19	Толщина	24

**Применимость**

ACTROS, AXOR

**Применимость**

TOURISMO (O350), CITARO (O530), CAPACITY (O530 GL), INTEGRO (O550), INTOURO (O560), TRAVEGO (O580), BUS CHASSIS: IBC- 2 AXLES, IBC- 3 AXLES, IBC 1836 / OC 500RF, IBC 1842/ 2242

**Ремкомплект тяги**

**M4260034**



**Технические характеристики**

Оригинальный номер	0003300511		
Диаметр изделия	67	Расстояние между отверстиями	130
Диаметр отверстия	19	Толщина	24

**Применимость**

CITARO (O 530), O405

**Ремкомплект тяги**

**M4260052**



**Технические характеристики**

Оригинальный номер	0003504805		
Диаметр изделия	85	Расстояние между отверстиями	130
Диаметр отверстия	23	Толщина	24

**Применимость**

ACTROS, AXOR, ATEGO

**Ремкомплект тяги**

**M4260038**



**Технические характеристики**

Оригинальный номер	4443330127		
Диаметр изделия	67	Расстояние между отверстиями	115
Диаметр отверстия	17	Толщина	24

**Применимость**

TOURINO, BUS CHASSIS: O500-U

**Ремкомплект тяги**

**M4260056**



**Технические характеристики**

Оригинальный номер	0003500105		
Диаметр изделия	90		

**Применимость**

MK, NG, SK

**Ремкомплект тяги**

**M4260043**



**Технические характеристики**

Оригинальный номер	6293300107 - 6293301007		
Диаметр изделия	85	Высота	170

**Применимость**

O403, TOURISMO (O350), INTEGRO (O550), INTOURO, TRAVEGO (O580), MULTEGO (OC500), BUS CHASSIS: IBC 2/3 AXLES

**Ремкомплект тяги**

**M4260057**



**Технические характеристики**

Оригинальный номер	0003300107		
Диаметр изделия	85	Высота	250

**Применимость**

CITARO (O530)

**Ремкомплект тяги**

**M4260058**

**Ремкомплект тяги**

**M4260074**



**Технические характеристики**

Оригинальный номер	3435860032		
Диаметр изделия	80	Расстояние между отверстиями	160

**Технические характеристики**

Оригинальный номер	0003500613 - 0005861135 - 0003501113		
Диаметр изделия	85	Расстояние между отверстиями	152

**Применимость**

NG: 1813/ 1817/ 1819/ 2020/ 2624

**Применимость**

LP, LPL, LPS, LPLS, МК, NG, SK

**Ремкомплект тяги**

**M4260069**

**Ремкомплект тяги**

**M4260079**



**Технические характеристики**

Оригинальный номер	0003500906		
Диаметр изделия	85	Расстояние между отверстиями	130

**Технические характеристики**

Оригинальный номер	3963260081		
Диаметр изделия	68	Расстояние между отверстиями	103

Диаметр отверстия	19	Толщина	30
-------------------	----	---------	----

Диаметр отверстия	15	Толщина	22
-------------------	----	---------	----

**Применимость**

TOURISMO (O350), O403, TRAVEGO (O580)

**Применимость**

O404

**Ремкомплект тяги**

**M4260070**

**Ремкомплект тяги**

**M4260080**



**Технические характеристики**

Оригинальный номер	0003301411		
Диаметр изделия	67	Расстояние между отверстиями	100

**Технические характеристики**

Оригинальный номер	0003501005		
Диаметр изделия	67	Расстояние между отверстиями	115

Диаметр отверстия	17	Толщина	20
-------------------	----	---------	----

Диаметр отверстия	15	Толщина	24
-------------------	----	---------	----

**Применимость**

АСТРОС, АХОР, АТЕГО, ЕСОНІС

**Применимость**

O404, O403, TOURISMO (O350)

**Ремкомплект тяги M4260081**



Технические характеристики			
Оригинальный номер	0003500905		
Диаметр изделия	95	Высота	73
Применимость			
O404, O403, TOURISMO (O350), O405			

**Ремкомплект тяги M4260084**



Технические характеристики			
Оригинальный номер	0005861433 - 0003500213 - 0003500305 - 0003500505		
Диаметр изделия	80	Расстояние между отверстиями	152
Диаметр отверстия	21	Толщина	24
Применимость			
LP, LPL, LPS, LPLS, MK, NG, SK			

**Ремкомплект тяги M4260082**

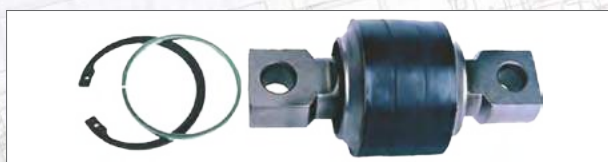

Технические характеристики			
Оригинальный номер	0003501305		
Диаметр изделия	75	Расстояние между отверстиями	130
Диаметр отверстия	17	Толщина	24
Применимость			
O404, O403, TOURISMO (O350), BUS CHASSIS: O500-U			

**Ремкомплект тяги M4260087**



Технические характеристики			
Оригинальный номер	0003502205		
Диаметр изделия	75	Расстояние между отверстиями	130
Диаметр отверстия	25	Толщина	24
Применимость			
ACTROS, AXOR, ATEGO, ECONIC			

**Ремкомплект тяги M4260083**

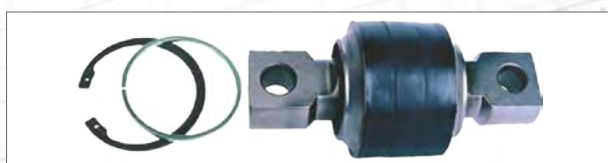

Технические характеристики			
Оригинальный номер	0003300075		
Диаметр изделия	85	Расстояние между отверстиями	130
Диаметр отверстия	16	Толщина	30
Применимость			
O305, O307, O405, O407, O408			

**Ремкомплект тяги M4260088**



Технические характеристики			
Оригинальный номер	0003500113		
Диаметр изделия	107,5	Расстояние между отверстиями	152
Диаметр отверстия	21	Толщина	24
Применимость			
NG, SK			

**Ремкомплект тяги**

**M4260089**



**Технические характеристики**

Оригинальный номер	3133330104 - 0003300210		
Диаметр изделия	75	Расстояние между отверстиями	115
Диаметр отверстия	15	Толщина	37

**Применимость**

O403, TOURISMO (0350)

**Ремкомплект тяги**

**M4260094**



**Технические характеристики**

Оригинальный номер	0003501405		
Диаметр изделия	80	Расстояние между отверстиями	152
Диаметр отверстия	21x26	Толщина	24

**Применимость**

МК, СК

**Ремкомплект тяги**

**M4260091**



**Технические характеристики**

Оригинальный номер	0003502505 - 0003503405 - 0003504505		
Диаметр изделия	75	Расстояние между отверстиями	130
Диаметр отверстия	25	Толщина	24

**Применимость**

ACTROS, AXOR, ATEGO, ECONIC

**Ремкомплект тяги**

**M4260095**



**Технические характеристики**

Оригинальный номер	0003503605		
Диаметр изделия	107,5	Расстояние между отверстиями	152
Диаметр отверстия	25	Толщина	30

**Применимость**

ACTROS, AXOR, ZETROS

**Ремкомплект тяги**

**M4260092**



**Технические характеристики**

Оригинальный номер	0005860632		
Диаметр изделия	80		

**Применимость**

LP

**Ремкомплект тяги**

**M4260096**



**Технические характеристики**

Оригинальный номер	0005861035		
Диаметр изделия	80		

**Применимость**

NG



**Ремкомплект тяги**

**M4260097**



Технические характеристики			
Оригинальный номер	0003503705		
Диаметр изделия	85	Расстояние между отверстиями	130
Диаметр отверстия	23	Толщина	30
Применимость			
ACTROS, AXOR, ZETROS			

**Ремкомплект тяги**

**M4260100**



Технические характеристики	
Оригинальный номер	6203200232 - 6203200428 - 6205860232
Диаметр отверстия	37
Применимость	
NG, SK	

**Ремкомплект тяги**

**M4260098**



Технические характеристики			
Оригинальный номер	0003300080		
Диаметр изделия	87	Расстояние между отверстиями	130
Диаметр отверстия	17	Толщина	30
Применимость			
O405, O407, O408			

**Ремкомплект тяги**

**M4260101**



Технические характеристики	
Оригинальный номер	6203200628
Диаметр отверстия	37
Применимость	
МК, NG, SK, UNIMOG (U52/ 60/ 600/ 600L)	

**Ремкомплект тяги**

**M4260099**



Технические характеристики			
Оригинальный номер	0003501013		
Диаметр изделия	85	Высота	171
Применимость			
NG: 2219, 2224			

**Ремкомплект тяги**

**M4260102**



Технические характеристики	
Оригинальный номер	3873200328 - 3875860332
Диаметр отверстия	65
Применимость	
NG, SK	

**Ремкомплект тяги — M4260103**



**Технические характеристики**

Оригинальный номер	6213200428
Диаметр отверстия	46

**Применимость**

LK/LN2, NG, SK

**Ремкомплект тяги — M4260106**



**Технические характеристики**

Оригинальный номер	6213200128
Диаметр отверстия	70

**Применимость**

МК, NG, SK, AXOR

**Ремкомплект тяги — M4260104**



**Технические характеристики**

Оригинальный номер	3803200028 - 3805860032
Диаметр отверстия	65

**Применимость**

NG

**Ремкомплект тяги — M4260107**



**Технические характеристики**

Оригинальный номер	6203200228 - 6205860032
Диаметр отверстия	37

**Применимость**

NG

**Ремкомплект тяги — M4260105**



**Технические характеристики**

Оригинальный номер	6203200111
Диаметр отверстия	64

**Применимость**

NG, SK

**Ремкомплект тяги — M4260108**



**Технические характеристики**

Оригинальный номер	6203200328 - 6205860132
Диаметр отверстия	37

**Применимость**

МК, NG

**Ремкомплект тяги**

**M4260109**



Технические характеристики	
Оригинальный номер	6213200011
Диаметр отверстия	70
Применимость	
МК, NG, SK	

**Ремкомплект тяги**

**M4260112**



Технические характеристики	
Оригинальный номер	6473200028
Диаметр отверстия	70
Применимость	
NG, SK	

**Ремкомплект тяги**

**M4260110**



Технические характеристики	
Оригинальный номер	6253200111
Диаметр отверстия	51
Применимость	
NG, SK	

**Ремкомплект тяги**

**M4260113**



Технические характеристики	
Оригинальный номер	6553200111
Применимость	
МК, NG, SK	

**Ремкомплект тяги**

**M4260111**



Технические характеристики	
Оригинальный номер	6253200611
Диаметр отверстия	37
Применимость	
МК, SK	

**Ремкомплект тяги**

**M4260114**



Технические характеристики	
Оригинальный номер	3933200428 - 3935960532
Применимость	
NG	

Ремкомплект тяги

**M4260115**



Технические характеристики			
Оригинальный номер	0003301611		
Диаметр изделия	87	Высота	70
Применимость			
O405, O407, O408			

Ремкомплект тяги

**M4260118**



Технические характеристики			
Оригинальный номер	0003503105		
Диаметр изделия	85	Расстояние между отверстиями	152
Диаметр отверстия	25	Толщина	24
Применимость			
ACTROS, AXOR, ATEGO, ECONIC			

Ремкомплект тяги

**M4260116**



Технические характеристики			
Оригинальный номер	0003501905		
Диаметр изделия	95	Высота	73
Применимость			
МК, NG, SK, TOURISMO (O350), O403, O404, O405			

Ремкомплект тяги

**M4260119**



Технические характеристики			
Оригинальный номер	0005860132		
Диаметр изделия	80	Расстояние между отверстиями	152
Диаметр отверстия	21	Толщина	24

Ремкомплект тяги

**M4260117**



Технические характеристики			
Оригинальный номер	0003300711		
Диаметр изделия	49	Высота	104
Применимость			
O404, O403, TOURISMO (O350)			

Ремкомплект тяги

**M4260120**



Технические характеристики			
Оригинальный номер	0003500405 - 0005860135 - 0005861833 - 0005861933		
Диаметр изделия	90		
Применимость			
МК, NG, SK			

Ремкомплект тяги

**M4260121**



Технические характеристики	
Оригинальный номер	0003500205
Диаметр изделия	80
Применимость	
МК, NG	

Ремкомплект тяги

**M4260124**



Технические характеристики			
Оригинальный номер	0003302111		
Диаметр изделия	67	Расстояние между отверстиями	115
Диаметр отверстия	17	Толщина	24
Применимость			
СІТАRO (O530), O405, BUS CHASSIS: O500-U			

Ремкомплект тяги

**M4260122**



Технические характеристики			
Оригинальный номер	9423260050		
Диаметр изделия	88	Расстояние между отверстиями	130
Диаметр отверстия	20,5	Толщина	24
Применимость			
ACTROS, AXOR, ATEGO			

Ремкомплект тяги

**M4260125**



Технические характеристики			
Оригинальный номер	0003502605		
Диаметр изделия	75	Расстояние между отверстиями	152
Диаметр отверстия	21	Толщина	24
Применимость			
ACTROS, AXOR, ATEGO			

Ремкомплект тяги

**M4260123**



Технические характеристики	
Оригинальный номер	0003500805
Диаметр изделия	90
Применимость	
NG: 2636/ 3336	

Ремкомплект тяги

**M4260126**



Технические характеристики			
Оригинальный номер	0003302611 - 0003302511		
Диаметр изделия	56	Расстояние между отверстиями	90
Диаметр отверстия	15	Толщина	20
Применимость			
O403, TOURISMO (O350), O345, CONECTO (O345)			

**Ремкомплект тяги**

**M4260127**



**Технические характеристики**

Оригинальный номер	0003310017		
Диаметр изделия	76,5	Высота	96
Диаметр отверстия	24		

**Применимость**

ACTROS, AXOR, ATEGO, ECONIC

**Ремкомплект тяги**

**M4260130**



**Технические характеристики**

Оригинальный номер	0003504605		
Диаметр изделия	75	Расстояние между отверстиями	152
Диаметр отверстия	25	Толщина	24

**Применимость**

ACTROS, AXOR

**Ремкомплект тяги**

**M4260128**



**Технические характеристики**

Оригинальный номер	0003504705		
Диаметр изделия	67	Расстояние между отверстиями	130
Диаметр отверстия	23	Толщина	24

**Применимость**

ACTROS, AXOR, ATEGO, ECONIC

**Ремкомплект тяги**

**M4260131**



**Технические характеристики**

Оригинальный номер	0003504905		
Диаметр изделия	100	Расстояние между отверстиями	152
Диаметр отверстия	25	Толщина	24

**Применимость**

ACTROS, AXOR

**Ремкомплект тяги**

**M4260129**



**Технические характеристики**

Оригинальный номер	0003502305 - 0003504005		
Диаметр изделия	85	Расстояние между отверстиями	152
Диаметр отверстия	25	Толщина	24

**Применимость**

SK, ACTROS, AXOR, ATEGO, ECONIC

**Ремкомплект тяги**

**M4260133**



**Технические характеристики**

Оригинальный номер	6203200128		
--------------------	------------	--	--

**Применимость**

NG, SK

**Ремкомплект тяги**

**M4260134**



Технические характеристики	
Оригинальный номер	6203200028
Применимость	
МК, NG, SK, UNIMOG (U52/ 60/ 600/ 600L)	

**Ремкомплект тяги**

**M4260137**



Технические характеристики			
Оригинальный номер	0003300410 - 0003501205		
Диаметр изделия	75	Расстояние между отверстиями	126
Диаметр отверстия	19	Толщина	24
Применимость			
0403, TOURISMO (O350), O404, O405			

**Ремкомплект тяги**

**M4260135**



Технические характеристики			
Оригинальный номер	0003300407		
Диаметр изделия	85	Высота	250
Применимость			
O345, CONECTO (O345)			

**Ремкомплект тяги**

**M4260138**



Технические характеристики			
Оригинальный номер	0003300811		
Диаметр изделия	77	Высота	62
Диаметр отверстия	28		
Применимость			
МК, NG, SK			

**Ремкомплект тяги**

**M4260136**



Технические характеристики			
Оригинальный номер	0003501805		
Диаметр изделия	85	Расстояние между отверстиями	152
Диаметр отверстия	21x26	Толщина	24
Применимость			
МК, SK			

**Ремкомплект тяги**

**M4260139**



Технические характеристики	
Оригинальный номер	0005860732
Диаметр изделия	80

**Ремкомплект тяги**

**M4260140**



Технические характеристики			
Оригинальный номер	0003320450 - 0003300250		
Диаметр изделия	91	Высота	85
Диаметр отверстия	54		
Применимость			
O370, O371, O374, O400, OH1635			

**Ремкомплект тяги**

**M4260165**



Технические характеристики			
Оригинальный номер	0003501705		
Диаметр изделия	108	Высота	66
Применимость			
МК, СК			

**Ремкомплект тяги**

**M4260158**



Технические характеристики			
Оригинальный номер	6523200511		
Диаметр отверстия	65		
Применимость			
МК			

**Ремкомплект тяги**

**M4260181**



Технические характеристики			
Оригинальный номер	0005861533		
Диаметр изделия	80		
Применимость			
LK/LN2, NG, SK			

**Ремкомплект тяги**

**M4260159**



Технические характеристики			
Оригинальный номер	0003300611		
Диаметр изделия	85	Расстояние между отверстиями	130
Диаметр отверстия	19	Толщина	30
Применимость			
O405			

**Ремкомплект тяги**

**M4260350**



Технические характеристики			
Оригинальный номер	0003502905		
Диаметр изделия	107,5	Расстояние между отверстиями	152
Диаметр отверстия	25	Толщина	30
Применимость			
ACTROS, AXOR			



**Ремкомплект тяги**

**M4260377**



Технические характеристики	
Оригинальный номер	3873100077 - 3875860131
Применимость	
SK, NG	

**Втулка**

**M4260176**



Технические характеристики			
Оригинальный номер	3173331164		
Диаметр изделия	97	Высота	40
Диаметр отверстия	54,5		
Применимость			
O405, O407, O408, O340, TOURISMO (O340)			

**Полувтулка**

**M4260174**



Технические характеристики			
Оригинальный номер	3013260081		
Диаметр изделия	82	Высота	80
Диаметр отверстия	50		
Применимость			
O305, O 307, O340, TOURISMO (O340)			

**Втулка**

**M4260177**



Технические характеристики			
Оригинальный номер	3563230081		
Диаметр изделия	49	Высота	40
Диаметр отверстия	20		
Применимость			
O404			

**Втулка**

**M4260175**



Технические характеристики			
Оригинальный номер	3173331164S		
Диаметр изделия	97	Высота	40
Диаметр отверстия	54,5		
Применимость			
O340, O340 TOURISMO, O405, O407, O408			

**Полувтулка**

**M4260178**



Технические характеристики			
Оригинальный номер	3563260081		
Диаметр изделия	65	Высота	60
Диаметр отверстия	37,5		
Применимость			
O404, O403, TOURISMO (O350)			

**Полувтулка**

**M4260179**

**Втулка**

**M4260184**



**Технические характеристики**

Оригинальный номер	0003264081		
Диаметр изделия	75	Высота	60
Диаметр отверстия	45		

**Технические характеристики**

Оригинальный номер	3933260281		
Диаметр изделия	86	Высота	90
Диаметр отверстия	65		

**Применимость**

O404, O403, TOURISMO (0350)

**Применимость**

NG, SK

**Полувтулка**

**M4260180**

**Втулка**

**M4260185**



**Технические характеристики**

Оригинальный номер	3963230050		
Диаметр изделия	93	Высота	70
Диаметр отверстия	56		

**Технические характеристики**

Оригинальный номер	3873230285		
Диаметр изделия	70	Высота	62
Диаметр отверстия	37		

**Применимость**

1416, 1417, 1622, 1625, 1628

**Применимость**

МК, SK

**Втулка**

**M4260183**

**Втулка**

**M4260186**



**Технические характеристики**

Оригинальный номер	6733230385		
Диаметр отверстия	28	Высота	60

**Технические характеристики**

Оригинальный номер	3873260181		
Диаметр изделия	86	Высота	63
Диаметр отверстия	51		

**Применимость**

LK/LN2

**Применимость**

NG, SK

**Втулка**

**M4260187**



Технические характеристики			
Оригинальный номер	3873260281		
Диаметр изделия	86	Высота	63
Диаметр отверстия	46		
Применимость			
МК, NG, SK			

**Втулка**

**M4260190**



Технические характеристики			
Оригинальный номер	6733230485		
Диаметр отверстия	28	Высота	60
Применимость			
LK/LN2			

**Втулка**

**M4260188**



Технические характеристики			
Оригинальный номер	3893260081		
Диаметр изделия	86	Высота	90
Диаметр отверстия	70		
Применимость			
МК, NG, SK			

**Втулка**

**M4260191**



Технические характеристики			
Оригинальный номер	6733260681		
Диаметр изделия	58	Высота	47
Диаметр отверстия	39		
Применимость			
LK/LN2			

**Втулка**

**M4260189**



Технические характеристики			
Оригинальный номер	3933260381		
Диаметр изделия	86	Высота	90
Диаметр отверстия	60		
Применимость			
NG			

**Втулка**

**M4260192**



Технические характеристики			
Оригинальный номер	6733260781		
Диаметр изделия	54	Высота	47
Диаметр отверстия	44		
Применимость			
LK/LN2			

**Втулка**

**M4260193**



Технические характеристики			
Оригинальный номер	6753231285		
Диаметр отверстия	35	Высота	60
Применимость			
LK/LN2			

**Втулка**

**M4260196**



Технические характеристики			
Оригинальный номер	6753260581		
Диаметр отверстия	46	Высота	56
Применимость			
LK/LN2			

**Втулка**

**M4260194**



Технические характеристики			
Оригинальный номер	6753231785		
Диаметр отверстия	35	Высота	57
Применимость			
LK/LN2			

**Втулка**

**M4260197**



Технические характеристики			
Оригинальный номер	6673230685		
Диаметр отверстия	37	Высота	50
Применимость			
VARIO, LK/LN2, LO SERIES: 809, 812, 814, 914, 915			

**Втулка**

**M4260195**



Технические характеристики			
Оригинальный номер	6753231885		
Диаметр изделия	64	Высота	60
Диаметр отверстия	38		
Применимость			
LK/LN2			

**Втулка**

**M4260198**



Технические характеристики			
Оригинальный номер	0003262681 - 0003263081 - 0003263281		
Диаметр изделия	66	Высота	56
Диаметр отверстия	47		
Применимость			
ACTROS, ATEGO			

**Втулка**

**M4260199**



Технические характеристики			
Оригинальный номер	6533260381		
Диаметр изделия	60	Высота	60,5
Диаметр отверстия	45		
Применимость			
МК			

**Втулка**

**M4260202**



Технические характеристики			
Оригинальный номер	0003264481 - 0003264781		
Диаметр изделия	82	Высота	56
Диаметр отверстия	58		
Применимость			
ACTROS, AXOR, ATEGO			

**Втулка**

**M4260200**



Технические характеристики			
Оригинальный номер	0003232150		
Диаметр изделия	44	Высота	25
Диаметр отверстия	32		
Применимость			
МК, NG, SK			

**Втулка**

**M4260203**



Технические характеристики			
Оригинальный номер	9413260350		
Диаметр изделия	65	Высота	45
Диаметр отверстия	40		
Применимость			
ACTROS			

**Втулка**

**M4260201**



Технические характеристики			
Оригинальный номер	0003237985 - 0003237485 - 0003237585		
Диаметр изделия	70	Высота	36,5 / 46
Диаметр отверстия	40		
Применимость			
ACTROS, AXOR, ATEGO, ZETOR			

**Втулка**

**M4260204**



Технические характеристики			
Оригинальный номер	9413230350		
Диаметр изделия	52	Высота	24
Диаметр отверстия	40		
Применимость			
ACTROS			

Втулка

**M4260205**



Технические характеристики			
Оригинальный номер	0003236285 - 0003237185		
Диаметр изделия	42	Высота	55
Диаметр отверстия	30		
Применимость			
ACTROS, ATEGO			

Втулка

**M4260208**



Технические характеристики			
Оригинальный номер	9703231285		
Диаметр изделия	47	Высота	62
Диаметр отверстия	25		
Применимость			
ATEGO			

Втулка

**M4260206**



Технические характеристики			
Оригинальный номер	9303170012 - 9423171812		
Диаметр отверстия	40	Высота	
Применимость			
ACTROS, AXOR			

Втулка

**M4260209**



Технические характеристики			
Оригинальный номер	9703231585		
Диаметр изделия	47	Высота	62
Диаметр отверстия	33		
Применимость			
ATEGO			

Втулка

**M4260207**



Технические характеристики			
Оригинальный номер	9013230285		
Диаметр изделия	26	Высота	24
Диаметр отверстия	13,5		
Применимость			
SPRINTER (901, 902, 903, 904)			

Втулка

**M4260210**



Технические характеристики			
Оригинальный номер	9703231785		
Диаметр изделия	47	Высота	60
Диаметр отверстия	36		
Применимость			
ATEGO, TOURINO (0510)			

**Втулка**

**M4260211**



Технические характеристики			
Оригинальный номер	0003238185		
Диаметр изделия	80	Высота	46
Диаметр отверстия	40		
Применимость			
ACTROS, AXOR, ATEGO, ECONIC, ZETROS			

**Втулка**

**M4260214**



Технические характеристики			
Оригинальный номер	0003262481 - 0003235985 - 0003262981		
Диаметр изделия	61	Высота	56
Диаметр отверстия	38,5		
Применимость			
ACTROS, AXOR, ATEGO, МК, NG, SK			

**Втулка**

**M4260212**



Технические характеристики			
Оригинальный номер	3093200073 - 3143260153		
Диаметр изделия	30	Высота	30
Диаметр отверстия	12		
Применимость			
ATEGO, LK/LN2, LP, T2/L, T2/LN1, VARIO			

**Втулка**

**M4260215**



Технические характеристики			
Оригинальный номер	0003265081		
Диаметр изделия	77	Высота	56
Диаметр отверстия	46		

**Втулка**

**M4260213**



Технические характеристики			
Оригинальный номер	3183200073		
Диаметр изделия	38	Высота	38
Диаметр отверстия	17		
Применимость			
ATEGO, LK/LN2, T2/LN1, VARIO			

**Втулка**

**M4260216**



Технические характеристики			
Оригинальный номер	0003265181		
Диаметр изделия	77	Высота	56
Диаметр отверстия	53		
Применимость			
ACTROS, AXOR, ATEGO			

**Втулка**

**M4260217**



Технические характеристики			
Оригинальный номер	6013210350 - 601321035064		
Диаметр изделия	26	Высота	26
Диаметр отверстия	12		
Применимость			
SPRINTER (901, 902, 903), T1 (601, 602), T2/LN1			

**Втулка**

**M4260220**



Технические характеристики			
Оригинальный номер	9413230050		
Диаметр изделия	73	Расстояние между отверстиями	100
Диаметр отверстия	19	Толщина	24
Применимость			
ACTROS, AXOR			

**Втулка**

**M4260218**



Технические характеристики			
Оригинальный номер	9063231685		
Диаметр отверстия	23		
Применимость			
SPRINTER (906)			

**Втулка**

**M4260221**



Технические характеристики			
Оригинальный номер	0003235885		
Диаметр изделия	50	Высота	56
Диаметр отверстия	35		
Применимость			
ACTROS, MK			

**Втулка**

**M4260219**



Технические характеристики			
Оригинальный номер	9043261081		
Диаметр изделия	46	Высота	50
Диаметр отверстия	33		
Применимость			
SPRINTER (904)			

**Втулка**

**M4260225**



Технические характеристики			
Оригинальный номер	6553260581		
Диаметр изделия	91	Высота	66
Диаметр отверстия	64		
Применимость			
1844			



**Втулка**

**M4260226**



Технические характеристики			
Оригинальный номер	6553260481		
Диаметр изделия	91	Высота	66
Диаметр отверстия	70		
Применимость			
NG, SK			

**Втулка**

**M4260229**



Технические характеристики			
Оригинальный номер	6203230350		
Диаметр изделия	56	Высота	25
Диаметр отверстия	44		
Применимость			
МК, NG, SK			

**Втулка**

**M4260227**



Технические характеристики			
Оригинальный номер	6203230250		
Диаметр изделия	35	Высота	25
Диаметр отверстия	25		
Применимость			
МК, NG, SK			

**Втулка**

**M4260230**



Технические характеристики			
Оригинальный номер	6203230050		
Диаметр изделия	35	Высота	30
Диаметр отверстия	25		
Применимость			
NG, SK			

**Втулка**

**M4260228**



Технические характеристики			
Оригинальный номер	6203230150		
Диаметр изделия	70	Высота	19
Диаметр отверстия	58,5		
Применимость			
МК, NG, SK			

**Втулка**

**M4260231**



Технические характеристики			
Оригинальный номер	0003230950		
Диаметр изделия	35	Высота	28
Диаметр отверстия	25		
Применимость			
МК, NG, SK			

Втулка

**M4260322**



**Технические характеристики**

Оригинальный номер	6703200444		
Диаметр изделия	52	Высота	87
Диаметр отверстия	30		

**Применимость**

T2/LN1, VARIO, LO SERIES: 809, 812, 814, 914, 915

Втулка

**M4260325**



**Технические характеристики**

Оригинальный номер	3093200277		
--------------------	------------	--	--

**Применимость**

T2/LN1, T2/L

Втулка

**M4260323**



**Технические характеристики**

Оригинальный номер	6673260181		
--------------------	------------	--	--

**Применимость**

T2/LN1, LO SERIES: 809, 812, 814, 914, 915

Втулка

**M4260375**



**Технические характеристики**

Оригинальный номер	0003250485 - 0003250985		
--------------------	-------------------------	--	--

Диаметр изделия	148	Высота	170
-----------------	-----	--------	-----

Диаметр отверстия	106		
-------------------	-----	--	--

**Применимость**

ACTROS, AXOR II, ATEGO

Втулка

**M4260324**



**Технические характеристики**

Оригинальный номер	3093200177		
--------------------	------------	--	--

**Применимость**

T2/LN1, T2/L

Втулка

**M4260376**



**Технические характеристики**

Оригинальный номер	9413260050		
--------------------	------------	--	--

Диаметр изделия	110	Высота	65
-----------------	-----	--------	----

Диаметр отверстия	82		
-------------------	----	--	--

**Сайлентблок**

**M4260182**



Технические характеристики			
Оригинальный номер	0003221285 - 0003222185 - 0003222285 - 0003223285		
Диаметр изделия	62	Высота	96
Диаметр отверстия	24		
Применимость			
SK, ACTROS, AXOR, ATEGO			

**Сайлентблок**

**M4260224**



Технические характеристики			
Оригинальный номер	0003221985		
Диаметр изделия	62	Высота	86
Диаметр отверстия	24		
Применимость			
МК, SK			

**Сайлентблок**

**M4260222**



Технические характеристики			
Оригинальный номер	0003250285 - 0003250785 - 0003250885		
Диаметр изделия	62	Высота	106
Диаметр отверстия	24		
Применимость			
SK, ACTROS, AXOR, ATEGO			

**Шаровая опора**

**M4250287**



Технические характеристики			
Оригинальный номер	9013331227 - 9013330627 - 9013330727 - 9013331127		
Резьба	M20 x 1,5 RHT	Размеры конусов	d1 26,0   d2 23,4
Конусность	1 / 10		
Применимость			
SPRINTER : 2T BUS / BOX / FLATBED-CHASSIS (901, 902), 3T BOX / FLATBED-CHASSIS (903), 4T BUS / BOX / FLATBED-CHASSIS (904), 616 CDI			

**Сайлентблок**

**M4260223**



Технические характеристики			
Оригинальный номер	0003220385 - 0003220585		
Диаметр изделия	60	Высота	76
Диаметр отверстия	22		
Применимость			
МК			

**Шаровая опора**

**M4250288**



Технические характеристики			
Оригинальный номер	0003200028 - 0003200128 - 6083200028 - 6083200128 - 6313200028 - 6313200228		
Диаметр изделия	M16 x 1,5 RHT	Размеры конусов	d1 22,0   d2 20,0
Конусность	1 / 10		
Применимость			
100: BUS / BOX / FLATBED-CHASSIS (631) D, HENSCHEL 2T: 206 / 207, O100 CITY, T1: BUS (601)			

Переходник тяги

M4240012



Технические характеристики

Оригинальный номер	0003380250 - 0009922039
Длина	100
Резьба	M30 x 1,5 RHT - M38 x 1,5 LHT

Применимость

ACTROS, ATEGO, AXOR, AXOR 2, ECONIC, CITARO (O530), O405

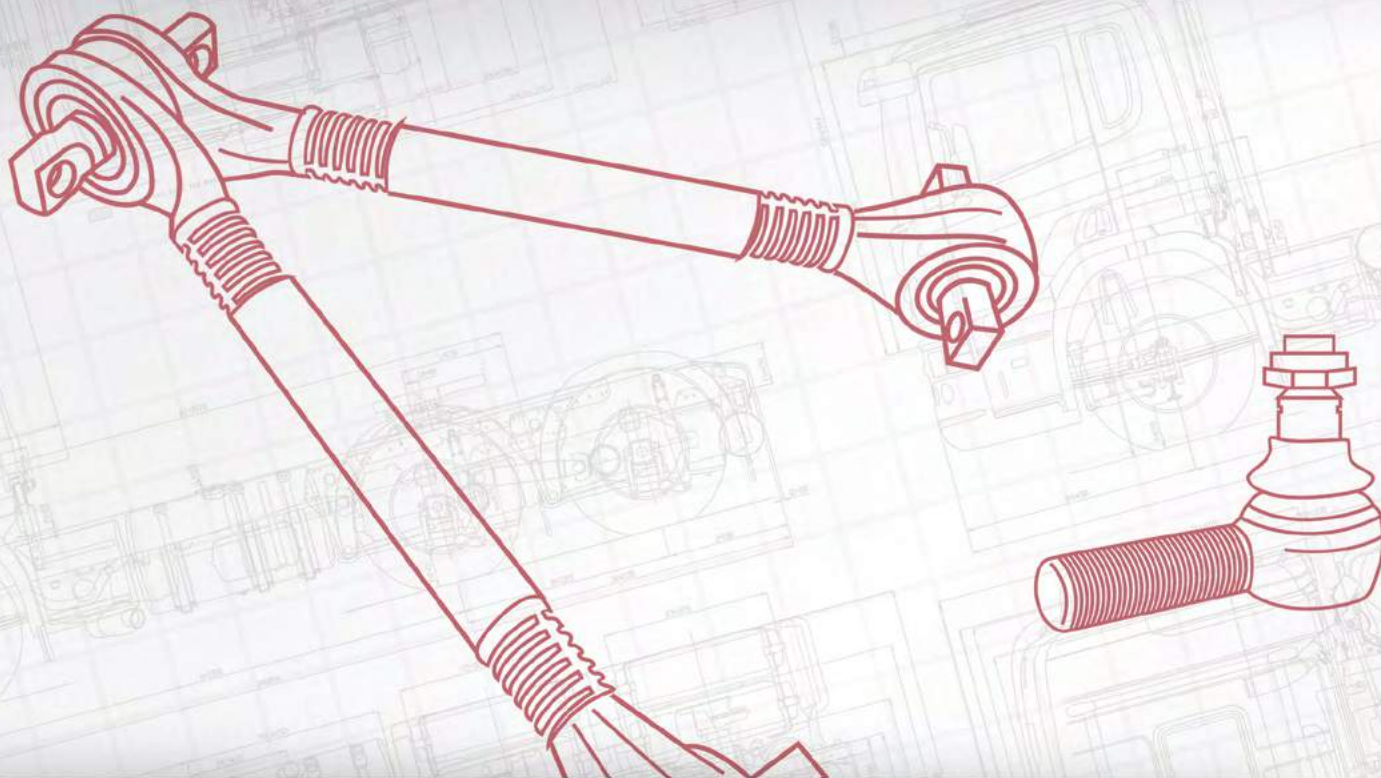

# MAN

ТЯГИ	206
НАКОНЕЧНИКИ	263
РЕМКОМПЛЕКТЫ ТЯГ	271
ВТУЛКИ	280

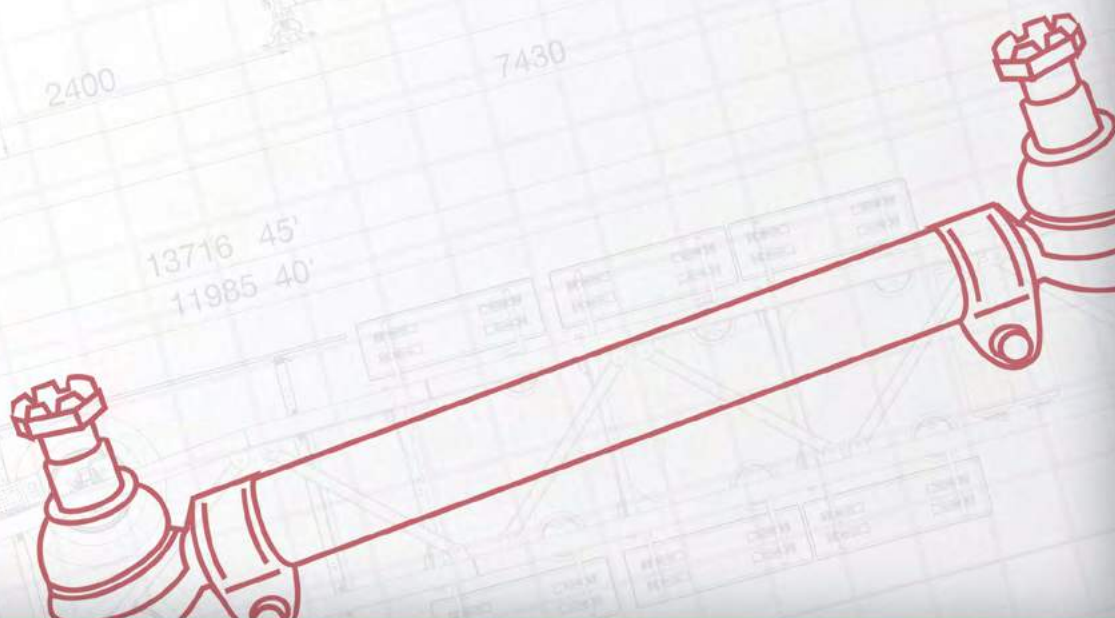

**Тяга рулевая  
продольная**

**M4210001**

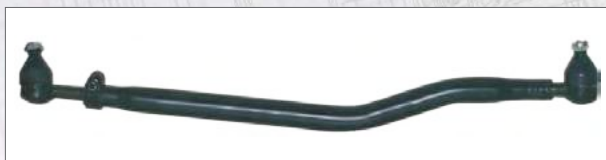

Технические характеристики			
Оригинальный номер	81466116133 - 81466116087 - 81466116096 - 81466116132 - 81466116197 - 81466116198 - 81466116097		
Длина, мм	995	Размеры конусов	d1 30,0 d2 27,0
Диаметр изделия	52	Конусность	1 / 10
Применимость			
TGA, TGS, TGX			
Сопутствующие товары			
Длина, мм	125	M4250000 П	
Конусность	1 / 10		
Размеры конусов (D1/D2), мм	d1 30,0 d2 27,0		
Резьба	M30 x 1,5		

**Тяга рулевая  
продольная**

**M4210020**



Технические характеристики			
Оригинальный номер	81466106725 - 85466106102 - 85466106030 - 85466106201		
Длина, мм	820	Размеры конусов	d1 20,0 d2 18,0
Диаметр изделия	32	Конусность	1 / 10
Применимость			
L2000			
Сопутствующие товары			
Длина, мм	95	M4250166 П	
Конусность	1 / 10		
Размеры конусов (D1/D2), мм	d1 20,0 d2 18,0		
Резьба	M24 x 1,5		

**Тяга рулевая  
продольная**

**M4210014**



Технические характеристики			
Оригинальный номер	81466106722 - 81466106333 - 81466106334 - 81466106354 - 81466106355 - 81466106360 - 81466106361 - 81466106721		
Длина, мм	1035	Размеры конусов	d1 30,0 d2 27,0
Диаметр изделия	48	Конусность	1 / 10
Применимость			
F90, F90 UNT., F2000, E2000			
Сопутствующие товары			
Длина, мм	125	M4250000 П	
Конусность	1 / 10		
Размеры конусов (D1/D2), мм	d1 30,0 d2 27,0		
Резьба	M30 x 1,5		

**Тяга рулевая  
продольная**

**M4210022**



Технические характеристики			
Оригинальный номер	81466106280		
Длина, мм	815	Размеры конусов	d1 30,0 d2 27,0
Диаметр изделия	46	Конусность	1 / 10
Применимость			
16.280, 19.240, 19.280, 20.281, 22.280, 26.280, 32.280			
Сопутствующие товары			
Длина, мм	125	M4250000 П	
Конусность	1 / 10		
Размеры конусов (D1/D2), мм	d1 30,0 d2 27,0		
Резьба	M30 x 1,5		

**Тяга рулевая  
продольная**

**M4210023**



Технические характеристики			
Оригинальный номер	81466116202 - 81466116138 - 81466116139 - 81466116145 - 81466116201 - 81466116203		
Длина, мм	1021	Размеры конусов	d1 30,0 d2 27,0
Диаметр изделия	52	Конусность	1 / 10
Применимость			
TGA, TGS			
Сопутствующие товары			
Длина, мм	140	M4250057 П	
Конусность	1 / 10		
Размеры конусов (D1/D2), мм	d1 30,0 d2 27,0		
Резьба	M30 x 1,5		

**Тяга рулевая  
продольная**

**M4210090**



Технические характеристики			
Оригинальный номер	81466106301 - 81466106305 - 81466106328		
Длина, мм	780	Размеры конусов	d1 22,0 d2 20,0
Диаметр изделия	35	Конусность	1 / 10
Применимость			
G, G90			
Сопутствующие товары			
Длина, мм	101	M4250022 П	
Конусность	1 / 10		
Размеры конусов (D1/D2), мм	d1 22,0 d2 20,0		
Резьба	M28 x 1,5		

**Тяга рулевая  
продольная**

**M4210089**



Технические характеристики			
Оригинальный номер	81466106288 - 81466106088		
Длина, мм	800	Размеры конусов	d1 26,0 d2 23,5
Диаметр изделия	40	Конусность	1 / 10
Применимость			
26.281/ 321, 32.281/ 321			
Сопутствующие товары			
Длина, мм	125	M4250000 П	
Конусность	1 / 10		
Размеры конусов (D1/D2), мм	d1 30,0 d2 27,0		
Резьба	M30 x 1,5		

**Тяга рулевая  
продольная**

**M4210091**



Технические характеристики			
Оригинальный номер	81466106779 - 81466106780 - 81466106782		
Длина, мм	1045	Размеры конусов	d1 30,0 d2 27,0
Диаметр изделия	48	Конусность	1 / 10
Применимость			
F2000, E2000			
Сопутствующие товары			
Длина, мм	160	M4250083 П	
Конусность	1 / 10		
Размеры конусов (D1/D2), мм	d1 30,0 d2 27,0		
Резьба	M30 x 1,5		

**Тяга рулевая  
продольная**

**M4210092**



Технические характеристики			
Оригинальный номер	81466106790 - 81466106791 - 82466106191		
Длина, мм	1750	Размеры конусов	d1 30,0 d2 27,0
Диаметр изделия	52	Конусность	1 / 10
Применимость			
F2000, E2000			

**Тяга рулевая  
продольная**

**M4210094**



Технические характеристики			
Оригинальный номер	81467106442		
Длина, мм	1000	Размеры конусов	d1 30,0/26,0 d2 27,0/23,5
Диаметр изделия	42	Конусность	1 / 10
Применимость			
M90			
Сопутствующие товары			
Длина, мм	125	M4250000 П	
Конусность	1 / 10		
Размеры конусов (D1/D2), мм	d1 30,0 d2 27,0		
Резьба	M30 x 1,5		

**Тяга рулевая  
продольная**

**M4210093**



Технические характеристики			
Оригинальный номер	81466106656 - 81466106659 - 81466116006		
Длина, мм	1055	Размеры конусов	d1 30,0 d2 27,0
Диаметр изделия	40	Конусность	1 / 10
Применимость			
F90, F2000			
Сопутствующие товары			
Длина, мм	125	M4250000 П	
Конусность	1 / 10		
Размеры конусов (D1/D2), мм	d1 30,0 d2 27,0		
Резьба	M30 x 1,5		

**Тяга рулевая  
продольная**

**M4210095**



Технические характеристики			
Оригинальный номер	81467106436 - 81467106437 - 81467106455		
Длина, мм	955	Размеры конусов	d1 26,0 d2 23,5
Диаметр изделия	40	Конусность	1 / 10
Применимость			
M90			
Сопутствующие товары			
Длина, мм	120	M4250002 П	
Конусность	1 / 10		
Размеры конусов (D1/D2), мм	d1 26,0 d2 23,5		
Резьба	M30 x 1,5		



**Тяга рулевая  
продольная**

**M4210096**



Технические характеристики			
Оригинальный номер	81466116105 - 81466116134 - 81466116135 - 81466116199 - 81466116200 - 81466116206		
Длина, мм	970	Размеры конусов	d1 30,0 d2 27,0
Диаметр изделия	52	Конусность	1 / 10
Применимость			
TGA, TGS, TGX			
Сопутствующие товары			
Длина, мм	125	M4250000 П	
Конусность	1 / 10		
Размеры конусов (D1/D2), мм	d1 30,0 d2 27,0		
Резьба	M30 x 1,5		

**Тяга рулевая  
продольная**

**M4210098**



Технические характеристики			
Оригинальный номер	81466116004 - 81466116005		
Длина, мм	1063	Размеры конусов	d1 30,0 d2 27,0
Диаметр изделия	42	Конусность	1 / 10
Применимость			
F2000, E2000			
Сопутствующие товары			
Длина, мм	125	M4250000 П	
Конусность	1 / 10		
Размеры конусов (D1/D2), мм	d1 30,0 d2 27,0		
Резьба	M30 x 1,5		

**Тяга рулевая  
продольная**

**M4210097**



Технические характеристики			
Оригинальный номер	81467106434 - 81467106435 - 81467106456		
Длина, мм	900	Размеры конусов	d1 26,0 d2 23,5
Диаметр изделия	40	Конусность	1 / 10
Применимость			
M90			
Сопутствующие товары			
Длина, мм	120	M4250002 П	
Конусность	1 / 10		
Размеры конусов (D1/D2), мм	d1 26,0 d2 23,5		
Резьба	M30 x 1,5		

**Тяга рулевая  
продольная**

**M4210099**



Технические характеристики			
Оригинальный номер	81467106418		
Длина, мм	1795	Размеры конусов	d1 30,0 d2 27,0
Диаметр изделия	50	Конусность	1 / 10
Применимость			
F90			

**Тяга рулевая  
продольная**

**M4210100**



Технические характеристики			
Оригинальный номер	81466116016 - 81466106375 - 81466106684		
Длина, мм	1045/ 1245	Размеры конусов	d1 30,0 d2 27,0
Диаметр изделия	60	Конусность	1 / 10
Применимость			
NG, NL			
Сопутствующие товары			
Длина, мм	168	M4250084 П	
Конусность	1 / 10		
Размеры конусов (D1/D2), мм	d1 30,0 d2 27,0		
Резьба	M52 x 1,5		

**Тяга рулевая  
продольная**

**M4210102**



Технические характеристики			
Оригинальный номер	81466116045 - 81461106795 - 81466116047 - 81466116049 - 81466116115 - 81466116126		
Длина, мм	628	Размеры конусов	d1 30,0/26,0 d2 27,0/23,5
Диаметр изделия	40	Конусность	1 / 10
Применимость			
LION'S CITY, ND, NG, NL, NM, NÜ, BUS CHASSIS: 18.220 HOCL/R-NL, 18.220 HOCL/SKD(SL), CENTRO-E (N4516), CENTROLINER (N4516)			

**Тяга рулевая  
продольная**

**M4210101**



Технические характеристики			
Оригинальный номер	85466106143 - 85466106107		
Длина, мм	860	Размеры конусов	d1 30,0/26,0 d2 27,0/23,5
Диаметр изделия	38	Конусность	1 / 10
Применимость			
M2000 L			
Сопутствующие товары			
Длина, мм	125	M4250000 П	
Конусность	1 / 10		
Размеры конусов (D1/D2), мм	d1 30,0 d2 27,0		
Резьба	M30 x 1,5		

**Тяга рулевая  
продольная**

**M4210103**



Технические характеристики			
Оригинальный номер	81466106708 - 81466116067		
Длина, мм	905	Размеры конусов	d1 30,0 d2 27,0
Диаметр изделия	52	Конусность	1 / 10
Применимость			
BUS CHASSIS: 18.230/ 250/ 310/ 350/ 370/ 400/ 420/ 460 HOCL/R, 18.310/ 313/ 350/ 370/ 400/ 420 HOCL/R-SKD			
Сопутствующие товары			
Длина, мм	125	M4250000 П	
Конусность	1 / 10		
Размеры конусов (D1/D2), мм	d1 30,0 d2 27,0		
Резьба	M30 x 1,5		

**Тяга рулевая  
продольная**

**M4210104**



Технические характеристики			
Оригинальный номер	85466106142 - 85466106012 - 85466106212 - 85466106112		
Длина, мм	860	Размеры конусов	d1 26,0 d2 23,5
Диаметр изделия	38	Конусность	1 / 10

Применимость	
M2000L, TGL	

Сопутствующие товары		
Длина, мм	120	M4250002 П
Конусность	1 / 10	
Размеры конусов (D1/D2), мм	d1 26,0 d2 23,5	
Резьба	M30 x 1,5	

**Тяга рулевая  
продольная**

**M4210106**



Технические характеристики			
Оригинальный номер	81467106439 - 81467106438		
Длина, мм	1000	Размеры конусов	d1 26,0 d2 23,5
Диаметр изделия	40	Конусность	1 / 10

Применимость	
M90	

Сопутствующие товары		
Длина, мм	120	M4250002 П
Конусность	1 / 10	
Размеры конусов (D1/D2), мм	d1 26,0 d2 23,5	
Резьба	M30 x 1,5	

**Тяга рулевая  
продольная**

**M4210105**



Технические характеристики			
Оригинальный номер	85466106140 - 85466106021 - 85466106121		
Длина, мм	840	Размеры конусов	d1 22,0 d2 20,0
Диаметр изделия	38	Конусность	1 / 10

Применимость	
L2000, M2000 L, TGL	

Сопутствующие товары		
Длина, мм	101	M4250022 П
Конусность	1 / 10	
Размеры конусов (D1/D2), мм	d1 22,0 d2 20,0	
Резьба	M28 x 1,5	

**Тяга рулевая  
продольная**

**M4210107**



Технические характеристики			
Оригинальный номер	81466116063 - 81466106313		
Длина, мм	895	Размеры конусов	d1 30,0 d2 27,0
Диаметр изделия	52	Конусность	1 / 10

Применимость	
BUS CHASSIS: 16.240, 16.290, 16.240/ 280/ 290/ НОС, 16.240/ 280/ 290/ 360/ 370/ 372 НОСL/R	

Сопутствующие товары		
Длина, мм	125	M4250000 П
Конусность	1 / 10	
Размеры конусов (D1/D2), мм	d1 30,0 d2 27,0	
Резьба	M30 x 1,5	

**Тяга рулевая  
продольная**

**M4210108**



Технические характеристики			
Оригинальный номер	81466116019 - 81466106374		
Длина, мм	1050	Размеры конусов	d1 30,0 d2 27,0
Диаметр изделия	42	Конусность	1 / 10

Применимость			
F2000, E2000, EL, NG, NL, NM			

Сопутствующие товары			
Длина, мм	125	M4250001 Л	M4250000 П
Конусность	1 / 10		
Размеры конусов (D1/D2), мм	d1 30,0 d2 27,0		
Резьба	M30 x 1,5		

**Тяга рулевая  
продольная**

**M4210110**



Технические характеристики			
Оригинальный номер	81466116161 - 82466106186		
Длина, мм	1800	Размеры конусов	d1 30,0 d2 27,0
Диаметр изделия	62	Конусность	1 / 10

Применимость			
TGA, TGS			

**Тяга рулевая  
продольная**

**M4210109**



Технические характеристики			
Оригинальный номер	81466116085 - 81466106794 - 81466116044		
Длина, мм	1358	Размеры конусов	d1 30,0 d2 27,0
Диаметр изделия	52	Конусность	1 / 10

Применимость			
NG, NL, NÜ, CENTRO-E (N4516)			

Сопутствующие товары			
Длина, мм	140	M4250057 П	
Конусность	1 / 10		
Размеры конусов (D1/D2), мм	d1 30,0 d2 27,0		
Резьба	M30 x 1,5		

**Тяга рулевая  
продольная**

**M4210111**



Технические характеристики			
Оригинальный номер	85466106141 - 85466106105		
Длина, мм	795	Размеры конусов	d1 26,0 d2 23,5
Диаметр изделия	38	Конусность	1 / 10

Применимость			
M2000 L, TGL			

Сопутствующие товары			
Длина, мм	120	M4250002 П	
Конусность	1 / 10		
Размеры конусов (D1/D2), мм	d1 26,0 d2 23,5		
Резьба	M30 x 1,5		

**Тяга рулевая  
продольная**

**M4210112**



Технические характеристики			
Оригинальный номер	81466106654 - 81466116061		
Длина, мм	1375	Размеры конусов	d1 30,0/26,0 d2 27,0/23,5
Диаметр изделия	40	Конусность	1 / 10
Применимость			
EM, NM, BUS CHASSIS: 10.150/ 180/ 190/ 220/ 230, 11.150/ 180/ 190/ 220/ 230, 10.150/ 180 HOCL/HOCR, 13.210/ 220/ 230 HOCL/R, 13.220 HOCL-SKD			
Сопутствующие товары			
Длина, мм	125	M4250000 П	
Конусность	1 / 10		
Размеры конусов (D1/D2), мм	d1 30,0 d2 27,0		
Резьба	M30 x 1,5		

**Тяга рулевая  
продольная**

**M4210114**



Технические характеристики			
Оригинальный номер	81466106578 - 81466106798 - 81466106876		
Длина, мм	755	Размеры конусов	d1 30,0 d2 27,0
Диаметр изделия	40	Конусность	1 / 10
Применимость			
F90, F2000, E2000			
Сопутствующие товары			
Длина, мм	125	M4250001 Л	M4250000 П
Конусность	1 / 10		
Размеры конусов (D1/D2), мм	d1 30,0 d2 27,0		
Резьба	M30 x 1,5		

**Тяга рулевая  
продольная**

**M4210113**



Технические характеристики			
Оригинальный номер	81466106753 - 81466106754 - 85466106104		
Длина, мм	829	Размеры конусов	d1 22,0 d2 20,0
Диаметр изделия	38	Конусность	1 / 10
Применимость			
L2000			
Сопутствующие товары			
Длина, мм	101	M4250022 П	
Конусность	1 / 10		
Размеры конусов (D1/D2), мм	d1 22,0 d2 20,0		
Резьба	M28 x 1,5		

**Тяга рулевая  
продольная**

**M4210115**



Технические характеристики			
Оригинальный номер	81466106694 - 81466116062		
Длина, мм	1705	Размеры конусов	d1 30,0 d2 27,0
Диаметр изделия	40	Конусность	1 / 10
Применимость			
BUS CHASSIS: 10.150/ 180/ 190/ 220/ 230, 11.150/ 180/ 190/ 220/ 230, 10.150/ 180 HOCL/ HOCR			
Сопутствующие товары			
Длина, мм	125	M4250000 П	
Конусность	1 / 10		
Размеры конусов (D1/D2), мм	d1 30,0 d2 27,0		
Резьба	M30 x 1,5		

**Тяга рулевая  
продольная**

**M4210116**



Технические характеристики			
Оригинальный номер	81466116081		
Длина, мм	1059	Размеры конусов	d1 30,0 d2 27,0
Диаметр изделия	52	Конусность	1 / 10

Применимость	
BUS CHASSIS: 24.310/ 350 HOCLNR/NL-DD	

Сопутствующие товары			
Длина, мм	125	M4250000 Л	
Конусность	1 / 10		
Размеры конусов (D1/D2), мм	d1 30,0 d2 27,0		
Резьба	M30 x 1,5		

**Тяга рулевая  
продольная**

**M4210118**



Технические характеристики			
Оригинальный номер	81466116014 - 81466106767 - 81466106768		
Длина, мм	900	Размеры конусов	d1 30,0 d2 27,0
Диаметр изделия	38	Конусность	1 / 10

Применимость	
F2000	

Сопутствующие товары			
Длина, мм	125	M4250001 Л	M4250000 П
Конусность	1 / 10		
Размеры конусов (D1/D2), мм	d1 30,0 d2 27,0		
Резьба	M30 x 1,5		

**Тяга рулевая  
продольная**

**M4210117**



Технические характеристики			
Оригинальный номер	81466106648 - 81466116150		
Длина, мм	1145	Размеры конусов	d1 30,0 d2 27,0
Диаметр изделия	40	Конусность	1 / 10

Применимость	
FE 26T, BUS CHASSIS: 16.240/ 290 HOC, 16.240/ 280/ 360/ 290/ 372 HOCL/R, 18.260/ 370/ 410/ 420/ 460 HOCL/R, 18.310/ 313/ 350/ 370/ 400/ 420 HOCL/R-SKD	

Сопутствующие товары			
Длина, мм	125	M4250001 Л	M4250000 П
Конусность	1 / 10		
Размеры конусов (D1/D2), мм	d1 30,0 d2 27,0		
Резьба	M30 x 1,5		

**Тяга рулевая  
продольная**

**M4210119**



Технические характеристики			
Оригинальный номер	81466106159 - 81466106200 - 81466106275 - 81466106317 - 81466116064 - 81467106319		
Длина, мм	710	Размеры конусов	d1 30,0 d2 27,0
Диаметр изделия	40	Конусность	1 / 10

Применимость	
F90, F2000	

Сопутствующие товары			
Длина, мм	125	M4250001 Л	M4250000 П
Конусность	1 / 10		
Размеры конусов (D1/D2), мм	d1 30,0 d2 27,0		
Резьба	M30 x 1,5		

**Тяга рулевая  
продольная**

**M4210120**



**Технические характеристики**

Оригинальный номер	81466116108		
Длина, мм	1358	Размеры конусов	d1 30,0 d2 27,0
Диаметр изделия	52	Конусность	1 / 10

**Применимость**

NG, NL, ND, LION'S CITY, BUS CHASSIS: 18.220 HOCL/R-NL

**Сопутствующие товары**

Длина, мм	140	M4250057 П	
Конусность	1 / 10		
Размеры конусов (D1/D2), мм	d1 30,0 d2 27,0		
Резьба	M30 x 1,5		

**Тяга рулевая  
продольная**

**M4210619**



**Технические характеристики**

Оригинальный номер	81466106329 - 81466106281 - 81466106300 - 81466106303 - 81466106304 - 81466106327		
Длина, мм	785	Размеры конусов	d1 22,0/20,0 d2 20,0/18,0
Диаметр изделия	30	Конусность	1 / 10

**Применимость**

G, G90

**Сопутствующие товары**

Длина, мм	95	M4250166 П	
Конусность	1 / 10		
Размеры конусов (D1/D2), мм	d1 20,0 d2 18,0		
Резьба	M24 x 1,5		

**Тяга рулевая  
продольная**

**M4210333**



**Технические характеристики**

Оригинальный номер	85466106146 - 85466106239 - 85466106123 - 85466106052		
Длина, мм	875	Размеры конусов	d1 26,0 d2 23,5
Диаметр изделия	38	Конусность	1 / 10

**Применимость**

M2000 L, TGM

**Сопутствующие товары**

Длина, мм	120	M4250002 П	
Конусность	1 / 10		
Размеры конусов (D1/D2), мм	d1 26,0 d2 23,5		
Резьба	M30 x 1,5		

**Тяга рулевая  
продольная**

**M4210620**



**Технические характеристики**

Оригинальный номер	85466106152 - 85466106018 - 85466106118 - 85466106218		
Длина, мм	980	Размеры конусов	d1 30,0 d2 27,0
Диаметр изделия	42	Конусность	1 / 10

**Применимость**

M2000 M

**Сопутствующие товары**

Длина, мм	125	M4250000 П	
Конусность	1 / 10		
Размеры конусов (D1/D2), мм	d1 30,0 d2 27,0		
Резьба	M30 x 1,5		

**Тяга рулевая  
продольная**

**M4210621**



Технические характеристики			
Оригинальный номер	81466116013 - 81466106691		
Длина, мм	1060	Размеры конусов	d1 30,0 d2 27,0
Диаметр изделия	52	Конусность	1 / 10
Применимость			
F90, F2000			
Сопутствующие товары			
Длина, мм	125	M4250000 П	
Конусность	1 / 10		
Размеры конусов (D1/D2), мм	d1 30,0 d2 27,0		
Резьба	M30 x 1,5		

**Тяга рулевая  
продольная**

**M4210623**



Технические характеристики			
Оригинальный номер	81466106292 - 81466106424 - 81466106432 - 81466106434 - 81466106437 - 81466106513 - 81466106537 - 81466106596 - 81466106614 - 81466106635 - 81466106735 - 81466106743		
Длина, мм	1922	Размеры конусов	d1 30,0 d2 27,0
Диаметр изделия	50	Конусность	1 / 10
Применимость			
SG, SL II			
Сопутствующие товары			
Длина, мм	125	M4250001 Л	M4250000 П
Конусность	1 / 10		
Размеры конусов (D1/D2), мм	d1 30,0 d2 27,0		
Резьба	M30 x 1,5		

**Тяга рулевая  
продольная**

**M4210622**



Технические характеристики			
Оригинальный номер	85466106156		
Длина, мм	882	Размеры конусов	d1 30,0/26,0 d2 27,0/23,5
Диаметр изделия	38	Конусность	1 / 10
Применимость			
L2000, M2000L, CLA			
Сопутствующие товары			
Длина, мм	125	M4250000 П	
Конусность	1 / 10		
Размеры конусов (D1/D2), мм	d1 30,0 d2 27,0		
Резьба	M30 x 1,5		

**Тяга рулевая  
продольная**

**M4210624**



Технические характеристики			
Оригинальный номер	85466106108 - 85466106144 - 85466106208		
Длина, мм	896	Размеры конусов	d1 30,0 d2 27,0
Диаметр изделия	38	Конусность	1 / 10
Применимость			
M2000 L			
Сопутствующие товары			
Длина, мм	125	M4250000 П	
Конусность	1 / 10		
Размеры конусов (D1/D2), мм	d1 30,0 d2 27,0		
Резьба	M30 x 1,5		



**Тяга рулевая  
продольная**

**M4210625**



Технические характеристики			
Оригинальный номер	81466116131		
Длина, мм	745	Размеры конусов	d1 26,0 d2 23,5
Диаметр изделия	40	Конусность	1 / 10
Применимость			
BUS CHASSIS: 12.220 HOCL-NL-CKD, 12.220 HOCL/R, 12.220 HOCL/R-NL, 14.220 HOCL/R			

**Тяга рулевая  
продольная**

**M4210627**



Технические характеристики			
Оригинальный номер	85466106162		
Длина, мм	820	Размеры конусов	d1 22,0 d2 20,0
Диаметр изделия	38	Конусность	1 / 10
Применимость			
TGL			
Сопутствующие товары			
Длина, мм	101	M4250022 П	
Конусность	1 / 10		
Размеры конусов (D1/D2), мм	d1 22,0 d2 20,0		
Резьба	M28 x 1,5		

**Тяга рулевая  
продольная**

**M4210626**



Технические характеристики			
Оригинальный номер	81466116149		
Длина, мм	925	Размеры конусов	d1 30,0 d2 27,0
Диаметр изделия	52	Конусность	1 / 10
Применимость			
SÜ (TURKISH): 18.223/ 253/ 263/ 313, BUS CHASSIS: 18.310/ 350/ 360/ 370/ 400/ 410/ 420/ 460 HOCL/R, 18.310/ 313/ 350/ 370/ 400/ 420 HOCL/R-SKD			
Сопутствующие товары			
Длина, мм	125	M4250000 П	
Конусность	1 / 10		
Размеры конусов (D1/D2), мм	d1 30,0 d2 27,0		
Резьба	M30 x 1,5		

**Тяга рулевая  
продольная**

**M4210628**



Технические характеристики			
Оригинальный номер	81466106661 - 81466106663 - 81466106665		
Длина, мм	1030	Размеры конусов	d1 26,0 d2 23,5
Диаметр изделия	42	Конусность	1 / 10
Применимость			
F90 UNTERFLUR			
Сопутствующие товары			
Длина, мм	120	M4250002 П	
Конусность	1 / 10		
Размеры конусов (D1/D2), мм	d1 26,0 d2 23,5		
Резьба	M30 x 1,5		

**Тяга рулевая  
продольная**

**M4210629**



Технические характеристики			
Оригинальный номер	85466106163		
Длина, мм	882	Размеры конусов	d1 30,0/26,0 d2 27,0/23,5
Диаметр изделия	42	Конусность	1 / 10
Применимость			
TGM			
Сопутствующие товары			
Длина, мм	125	M4250000 П	
Конусность	1 / 10		
Размеры конусов (D1/D2), мм	d1 30,0 d2 27,0		
Резьба	M30 x 1,5		

**Тяга рулевая  
продольная**

**M4210631**



Технические характеристики			
Оригинальный номер	81466106606		
Длина, мм	1270	Размеры конусов	d1 30,0 d2 27,0
Диаметр изделия	48	Конусность	1 / 10
Применимость			
BUS CHASSIS: 16.240/ 280/ 290 HOC, 16.240/ 280/ 290/ 360/ 370/ 372 HOCL/R, 18.310/ 350/ 370/ 400/ 420/ 460 HOCL/R			
Сопутствующие товары			
Длина, мм	125	M4250000 П	
Конусность	1 / 10		
Размеры конусов (D1/D2), мм	d1 30,0 d2 27,0		
Резьба	M30 x 1,5		

**Тяга рулевая  
продольная**

**M4210630**



Технические характеристики			
Оригинальный номер	81466106088 - 81466106288		
Длина, мм	800	Размеры конусов	d1 30,0/26,0 d2 27,0/23,5
Диаметр изделия	40	Конусность	1 / 10
Применимость			
26.281/ 321, 32.281/ 321			
Сопутствующие товары			
Длина, мм	125	M4250000 П	
Конусность	1 / 10		
Размеры конусов (D1/D2), мм	d1 30,0 d2 27,0		
Резьба	M30 x 1,5		

**Тяга рулевая  
продольная**

**M4210632**



Технические характеристики			
Оригинальный номер	81467106937 - 81467106833 - 82467106016		
Длина, мм	1588	Размеры конусов	d1 30,0 d2 27,0
Диаметр изделия	60	Конусность	1 / 10
Применимость			
F90			
Сопутствующие товары			
Длина, мм	125	M4250011 П	
Конусность	1 / 10		
Размеры конусов (D1/D2), мм	d1 30,0 d2 27,0		
Резьба	M38 x 1,5		

**Тяга рулевая  
продольная**

**M4210633**



Технические характеристики			
Оригинальный номер	81467116710 - 81467106930 - 81467106931		
Длина, мм	1550	Размеры конусов	d1 26,0 d2 23,5
Диаметр изделия	50	Конусность	1 / 10

Применимость			
M2000 L			

Сопутствующие товары			
Длина, мм	150	M4250058 П	
Конусность	1 / 10		
Размеры конусов (D1/D2), мм	d1 26,0 d2 23,5		
Резьба	M30 x 1,5		



**Тяга рулевая  
продольная**

**M4210635**



Технические характеристики			
Оригинальный номер	81466106761		
Длина, мм	687	Размеры конусов	d1 30,0 d2 27,0
Диаметр изделия	48	Конусность	1 / 10

Применимость			
F2000			

**Тяга рулевая  
продольная**

**M4210634**



Технические характеристики			
Оригинальный номер	81467116740 - 81467106918 - 82467106031		
Длина, мм	1585	Размеры конусов	d1 30,0 d2 27,0
Диаметр изделия	60	Конусность	1 / 10

Применимость			
E2000, F90, F2000			

Сопутствующие товары			
Длина, мм	125	M4250000 П	
Конусность	1 / 10		
Размеры конусов (D1/D2), мм	d1 30,0 d2 27,0		
Резьба	M30 x 1,5		



**Тяга рулевая  
продольная**

**M4210636**



Технические характеристики			
Оригинальный номер	81467106920 - 81467106462 - 81467106824 - 81467106858 - 81467106828		
Длина, мм	1450	Размеры конусов	d1 26,0 d2 23,5
Диаметр изделия	50	Конусность	1 / 10

Применимость			
M90			

Сопутствующие товары			
Длина, мм	140	M4250063 П	
Конусность	1 / 10		
Размеры конусов (D1/D2), мм	d1 26,0 d2 23,5		
Резьба	M30 x 1,5		



**Тяга рулевая  
продольная**

**M4210637**



Технические характеристики			
Оригинальный номер	81467116746 - 81467116745 - 81467106961 - 81467116838		
Длина, мм	1511	Размеры конусов	d1 30,0 d2 27,0
Диаметр изделия	52	Конусность	1 / 10

Применимость	
E2000, F2000, M2000 L, 12T 4x4 FAEG, 18T 6x6 DFAEG	

Сопутствующие товары		
Длина, мм	125	M4250000 П
Конусность	1 / 10	
Размеры конусов (D1/D2), мм	d1 30,0 d2 27,0	
Резьба	M30 x 1,5	

**Тяга рулевая  
продольная**

**M4210639**



Технические характеристики			
Оригинальный номер	85466106151 - 81466106692 - 81466106693 - 81466106695 - 85466106020		
Длина, мм	975	Размеры конусов	d1 26,0 d2 23,5
Диаметр изделия	40	Конусность	1 / 10

Применимость	
M2000 M	

Сопутствующие товары		
Длина, мм	120	M4250002 П
Конусность	1 / 10	
Размеры конусов (D1/D2), мм	d1 26,0 d2 23,5	
Резьба	M30 x 1,5	

**Тяга рулевая  
продольная**

**M4210638**



Технические характеристики			
Оригинальный номер	82466106021		
Длина, мм	850	Размеры конусов	d1 26,0/22,0 d2 23,5/20,0
Диаметр изделия	36	Конусность	1 / 10

Применимость	
G, G90	

Сопутствующие товары		
Длина, мм	120	M4250002 П
Конусность	1 / 10	
Размеры конусов (D1/D2), мм	d1 26,0 d2 23,5	
Резьба	M30 x 1,5	

**Тяга рулевая  
продольная**

**M4210640**



Технические характеристики			
Оригинальный номер	81466106567 - 81466106565 - 81466106569 - 81466106621 - 81466106639		
Длина, мм	912	Размеры конусов	d1 30,0 d2 27,0
Диаметр изделия	42	Конусность	1 / 10

Применимость	
F90	

Сопутствующие товары			
Длина, мм	125	M4250001 Л	M4250000 П
Конусность	1 / 10		
Размеры конусов (D1/D2), мм	d1 30,0 d2 27,0		
Резьба	M30 x 1,5		

**Тяга рулевая  
продольная**

**M4210641**



Технические характеристики			
Оригинальный номер	81466106604		
Длина, мм	890	Размеры конусов	d1 30,0 d2 27,0
Диаметр изделия	40	Конусность	1 / 10

Применимость	
F90	

Сопутствующие товары			
Длина, мм	125	M4250000 П	
Конусность	1 / 10		
Размеры конусов (D1/D2), мм	d1 30,0 d2 27,0		
Резьба	M30 x 1,5		

**Тяга рулевая  
продольная**

**M4210643**

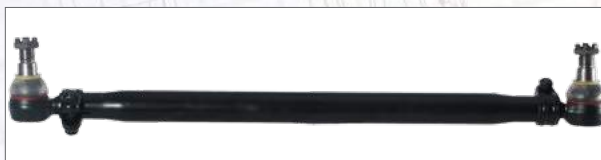

Технические характеристики			
Оригинальный номер	81466106104 - 88466106003		
Длина, мм	865	Размеры конусов	d1 30,0 d2 27,0
Диаметр изделия	48	Конусность	1 / 10

Применимость	
47T 10x4/6 VFVA, 48T 10x4/6 VFVA, FE 50T 10x8-8 BH D28	

Сопутствующие товары			
Длина, мм	125	M4250001 Л	M4250000 П
Конусность	1 / 10		
Размеры конусов (D1/D2), мм	d1 30,0 d2 27,0		
Резьба	M30 x 1,5		

**Тяга рулевая  
продольная**

**M4210642**



Технические характеристики			
Оригинальный номер	81466106603		
Длина, мм	1735	Размеры конусов	d1 30,0 d2 27,0
Диаметр изделия	50	Конусность	1 / 10

Применимость	
F90	

Сопутствующие товары			
Длина, мм	125	M4250000 П	
Конусность	1 / 10		
Размеры конусов (D1/D2), мм	d1 30,0 d2 27,0		
Резьба	M30 x 1,5		

**Тяга рулевая  
продольная**

**M4210644**



Технические характеристики			
Оригинальный номер	82466106079 - 82466106143 - 82466106153		
Длина, мм	1010	Размеры конусов	d1 30,0 d2 27,0
Диаметр изделия	48	Конусность	1 / 10

Применимость	
F90	

Сопутствующие товары			
Длина, мм	125	M4250000 П	
Конусность	1 / 10		
Размеры конусов (D1/D2), мм	d1 30,0 d2 27,0		
Резьба	M30 x 1,5		

**Тяга рулевая  
продольная**

**M4210645**



Технические характеристики			
Оригинальный номер	81466106348		
Длина, мм	770	Размеры конусов	d1 30,0 d2 27,0
Диаметр изделия	40	Конусность	1 / 10

Применимость			
F90			

Сопутствующие товары			
Длина, мм	125	M4250001 Л	M4250000 П
Конусность	1 / 10		
Размеры конусов (D1/D2), мм	d1 30,0 d2 27,0		
Резьба	M30 x 1,5		

**Тяга рулевая  
продольная**

**M4210647**



Технические характеристики			
Оригинальный номер	85466106155 - 85466106022 - 85466106122 - 85466106222		
Длина, мм	1020	Размеры конусов	d1 30,0 d2 27,0
Диаметр изделия	42	Конусность	1 / 10

Применимость			
M2000 M			

Сопутствующие товары			
Длина, мм	125	M4250000 П	
Конусность	1 / 10		
Размеры конусов (D1/D2), мм	d1 30,0 d2 27,0		
Резьба	M30 x 1,5		

**Тяга рулевая  
продольная**

**M4210646**



Технические характеристики			
Оригинальный номер	81466106784		
Длина, мм	1587	Размеры конусов	d1 30,0 d2 27,0
Диаметр изделия	48	Конусность	1 / 10

Применимость			
F2000			

**Тяга рулевая  
продольная**

**M4210648**



Технические характеристики			
Оригинальный номер	81466116065 - 81466106548		
Длина, мм	610	Размеры конусов	d1 30,0 d2 27,0
Диаметр изделия	40	Конусность	1 / 10

Применимость			
BUS CHASSIS: 18.310/ 350/ 370/ 400/ 420/ 460 HOCL/R			

Сопутствующие товары			
Длина, мм	125	M4250000 П	
Конусность	1 / 10		
Размеры конусов (D1/D2), мм	d1 30,0 d2 27,0		
Резьба	M30 x 1,5		

**Тяга рулевая  
продольная**

**M4210649**



Технические характеристики			
Оригинальный номер	82466106049		
Длина, мм	2060	Размеры конусов	d1 30,0 d2 27,0
Диаметр изделия	50	Конусность	1 / 10
Применимость			
F90, M2000 L			
Сопутствующие товары			
Длина, мм	125	M4250001 Л	M4250000 П
Конусность	1 / 10		
Размеры конусов (D1/D2), мм	d1 30,0 d2 27,0		
Резьба	M30 x 1,5		

**Тяга рулевая  
продольная**

**M4210651**



Технические характеристики			
Оригинальный номер	85466106154 - 85466106124 - 85466106024		
Длина, мм	997	Размеры конусов	d1 26,0/30,0 d2 23,5/27,0
Диаметр изделия	40	Конусность	1 / 10
Применимость			
M2000 M			
Сопутствующие товары			
Длина, мм	120	M4250002 П	
Конусность	1 / 10		
Размеры конусов (D1/D2), мм	d1 26,0 d2 23,5		
Резьба	M30 x 1,5		

**Тяга рулевая  
продольная**

**M4210650**



Технические характеристики			
Оригинальный номер	81466106793 - 81466106759 - 81466106792 - 81466106796		
Длина, мм	2687	Размеры конусов	d1 30,0 d2 27,0
Диаметр изделия	60	Конусность	1 / 10
Применимость			
F2000			

**Тяга рулевая  
продольная**

**M4210652**



Технические характеристики			
Оригинальный номер	85466106153 - 85466106026 - 85466106126 - 85466106226		
Длина, мм	1000	Размеры конусов	d1 30,0 d2 27,0
Диаметр изделия	42	Конусность	1 / 10
Применимость			
M2000 M			
Сопутствующие товары			
Длина, мм	125	M4250000 П	
Конусность	1 / 10		
Размеры конусов (D1/D2), мм	d1 30,0 d2 27,0		
Резьба	M30 x 1,5		

**Тяга рулевая  
продольная**

**M4210653**



**Технические характеристики**

Оригинальный номер	81466116075		
Длина, мм	1920	Размеры конусов	d1 30,0 d2 27,0
Диаметр изделия	52	Конусность	1 / 10

**Применимость**

M2000 L
---------

**Сопутствующие товары**

Длина, мм	125	M4250001 Л	M4250000 П
Конусность	1 / 10		
Размеры конусов (D1/D2), мм	d1 30,0 d2 27,0		
Резьба	M30 x 1,5		

**Тяга рулевая  
продольная**

**M4210655**



**Технические характеристики**

Оригинальный номер	81466106660		
Длина, мм	1000	Размеры конусов	d1 30,0 d2 27,0
Диаметр изделия	40	Конусность	1 / 10

**Применимость**

F90
-----

**Сопутствующие товары**

Длина, мм	125	M4250000 П	
Конусность	1 / 10		
Размеры конусов (D1/D2), мм	d1 30,0 d2 27,0		
Резьба	M30 x 1,5		

**Тяга рулевая  
продольная**

**M4210654**



**Технические характеристики**

Оригинальный номер	82466106057		
Длина, мм	1050	Размеры конусов	d1 30,0 d2 27,0
Диаметр изделия	52	Конусность	1 / 10

**Применимость**

E2000, F2000
--------------

**Сопутствующие товары**

Длина, мм	125	M4250000 П	
Конусность	1 / 10		
Размеры конусов (D1/D2), мм	d1 30,0 d2 27,0		
Резьба	M30 x 1,5		

**Тяга рулевая  
продольная**

**M4210656**



**Технические характеристики**

Оригинальный номер	82466106184 - 82466106185 - 81466116151		
Длина, мм	993	Размеры конусов	d1 30,0 d2 27,0
Диаметр изделия	40	Конусность	1 / 10

**Применимость**

TGA, TGS
----------

**Сопутствующие товары**

Длина, мм	125	M4250001 Л	M4250000 П
Конусность	1 / 10		
Размеры конусов (D1/D2), мм	d1 30,0 d2 27,0		
Резьба	M30 x 1,5		



**Тяга рулевая  
продольная**

**M4210657**



**Технические характеристики**

Оригинальный номер	81467116744 - 81467116743 - 81467116810 - 81467116884 - 81467116885 - 81467106926 - 81467106935		
Длина, мм	1450	Размеры конусов	d1 26,0 d2 23,5
Диаметр изделия	50	Конусность	1 / 10

**Применимость**

L2000, M90, M2000 L/M, TGM

**Сопутствующие товары**

Длина, мм	140	M4250063 П	
Конусность	1 / 10		
Размеры конусов (D1/D2), мм	d1 26,0 d2 23,5		
Резьба	M30 x 1,5		



**Тяга рулевая  
продольная**

**M4210659**



**Технические характеристики**

Оригинальный номер	83466106001 - 81466116217		
Длина, мм	1103	Размеры конусов	d1 30,0 d2 27,0
Диаметр изделия	50	Конусность	1 / 10

**Применимость**

SÜ 18.223/ 253/ 263/ 313, BUS CHASSIS: 18.230/250 HOCL/R

**Сопутствующие товары**

Длина, мм	155	M4250382 П	
Конусность	1 / 10		
Размеры конусов (D1/D2), мм	d1 30,0 d2 27,0		
Резьба	M30 x 1,5		



**Тяга рулевая  
продольная**

**M4210658**



**Технические характеристики**

Оригинальный номер	85466106147		
Длина, мм	926	Размеры конусов	d1 30,0 d2 27,0
Диаметр изделия	38	Конусность	1 / 10

**Применимость**

M2000 L, TGM

**Сопутствующие товары**

Длина, мм	125	M4250000 П	
Конусность	1 / 10		
Размеры конусов (D1/D2), мм	d1 30,0 d2 27,0		
Резьба	M30 x 1,5		



**Тяга рулевая  
продольная**

**M4210660**



**Технические характеристики**

Оригинальный номер	85466106246 - 85466106160		
Длина, мм	864	Размеры конусов	d1 22,0 d2 20,0
Диаметр изделия	38	Конусность	1 / 10

**Применимость**

TGL

**Сопутствующие товары**

Длина, мм	101	M4250022 П	
Конусность	1 / 10		
Размеры конусов (D1/D2), мм	d1 22,0 d2 20,0		
Резьба	M28 x 1,5		



**Тяга рулевая  
продольная**

**M4210661**



Технические характеристики			
Оригинальный номер	81466116204 - 81466116146 - 81466116147 - 81466116148		
Длина, мм	960	Размеры конусов	d1 30,0 d2 27,0
Диаметр изделия	50	Конусность	1 / 10

Применимость	
TGA, TGS	

Сопутствующие товары			
Длина, мм	140	M4250057 П	
Конусность	1 / 10		
Размеры конусов (D1/D2), мм	d1 30,0 d2 27,0		
Резьба	M30 x 1,5		



**Тяга рулевая  
продольная**

**M4210663**



Технические характеристики			
Оригинальный номер	81466116159 - 81466116157 - 81466116158		
Длина, мм	1030	Размеры конусов	
Диаметр изделия	40	Конусность	

Применимость	
TGA, TGS	

**Тяга рулевая  
продольная**

**M4210662**



Технические характеристики			
Оригинальный номер	81466116156 - 81466116154 - 81466116155		
Длина, мм	1796	Размеры конусов	d1 30,0 d2 27,0
Диаметр изделия	62	Конусность	1 / 10

Применимость	
TGA, TGS	

**Тяга рулевая  
продольная**

**M4210664**



Технические характеристики			
Оригинальный номер	81467116865 - 81467116801 - 81467116864 - 81467116869		
Длина, мм	1392	Размеры конусов	d1 30,0 d2 27,0
Диаметр изделия	60	Конусность	1 / 10

Применимость	
TGA, TGS, TGG	

Сопутствующие товары			
Длина, мм	140	M4250057 П	
Конусность	1 / 10		
Размеры конусов (D1/D2), мм	d1 30,0 d2 27,0		
Резьба	M30 x 1,5		



**Тяга рулевая  
продольная**

**M4210665**

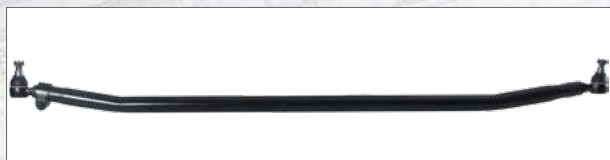

Технические характеристики			
Оригинальный номер	81467116818 - 81467116819 - 81467116887		
Длина, мм	1680	Размеры конусов	d1 26,0 d2 23,5
Диаметр изделия	50	Конусность	1 / 10

Применимость	
TGM	

Сопутствующие товары		
Длина, мм	150	M4250058 П
Конусность	1 / 10	
Размеры конусов (D1/D2), мм	d1 26,0 d2 23,5	
Резьба	M30 x 1,5	

**Тяга рулевая  
продольная**

**M4210782**



Технические характеристики			
Оригинальный номер	81466106129		
Длина, мм	810	Размеры конусов	d1 30,0 d2 27,0
Диаметр изделия	40	Конусность	1 / 10

Применимость	
26.281/ 321, 32.281/ 321	

Сопутствующие товары		
Длина, мм	125	M4250000 П
Конусность	1 / 10	
Размеры конусов (D1/D2), мм	d1 30,0 d2 27,0	
Резьба	M30 x 1,5	

**Тяга рулевая  
продольная**

**M4210666**



Технические характеристики			
Оригинальный номер	81467116915		
Длина, мм	1632	Размеры конусов	d1 22,0 d2 -
Диаметр изделия	42	Конусность	

Применимость	
TGL	

**Тяга рулевая  
продольная**

**M4210783**



Технические характеристики			
Оригинальный номер	81466106241 - 81466106414		
Длина, мм	940	Размеры конусов	d1 26,0 d2 23,5
Диаметр изделия	40	Конусность	1 / 10

Применимость	
14.170/ 192	

Сопутствующие товары		
Длина, мм	120	M4250002 П
Конусность	1 / 10	
Размеры конусов (D1/D2), мм	d1 26,0 d2 23,5	
Резьба	M30 x 1,5	

**Тяга рулевая  
продольная**

**M4210784**



**Технические характеристики**

Оригинальный номер	81466106584		
Длина, мм	870	Размеры конусов	d1 30,0 d2 27,0
Диаметр изделия	40	Конусность	1 / 10

**Применимость**

M90, M2000 M

**Сопутствующие товары**

Длина, мм	125	M4250000 П	
Конусность	1 / 10		
Размеры конусов (D1/D2), мм	d1 30,0 d2 27,0		
Резьба	M30 x 1,5		



**Тяга рулевая  
продольная**

**M4210786**



**Технические характеристики**

Оригинальный номер	81466106425 - 81466106436 - 81466106515 - 81466106538 - 81466106597 - 81466106615 - 81466106634		
Длина, мм	1780	Размеры конусов	d1 30,0 d2 27,0
Диаметр изделия	50	Конусность	1 / 10

**Применимость**

M2000 L

**Сопутствующие товары**

Длина, мм	125	M4250001 Л	M4250000 П
Конусность	1 / 10		
Размеры конусов (D1/D2), мм	d1 30,0 d2 27,0		
Резьба	M30 x 1,5		



**Тяга рулевая  
продольная**

**M4210785**



**Технические характеристики**

Оригинальный номер	85466106032 - 85466106103 - 85466106202		
Длина, мм	874	Размеры конусов	d1 26,0 d2 23,5
Диаметр изделия	36	Конусность	1 / 10

**Применимость**

L2000

**Сопутствующие товары**

Длина, мм	120	M4250002 П	
Конусность	1 / 10		
Размеры конусов (D1/D2), мм	d1 26,0 d2 23,5		
Резьба	M30 x 1,5		



**Тяга рулевая  
продольная**

**M4210787**



**Технические характеристики**

Оригинальный номер	88466106019		
Длина, мм	770	Размеры конусов	d1 22,0/20,0 d2 20,0/18,0
Диаметр изделия	34	Конусность	1 / 10

**Применимость**

G90

**Сопутствующие товары**

Длина, мм	101	M4250022 П	
Конусность	1 / 10		
Размеры конусов (D1/D2), мм	d1 22,0 d2 20,0		
Резьба	M28 x 1,5		



**Тяга рулевая  
продольная**

**M4210788**



Технические характеристики			
Оригинальный номер	81466116174 - 81466116175 - 81466116176		
Длина, мм	1796	Размеры конусов	d1 30,0 d2 27,0
Диаметр изделия	62	Конусность	
Применимость			
TGA, TGS			

**Тяга рулевая  
продольная**

**M4210790**



Технические характеристики			
Оригинальный номер	81466116017		
Длина, мм	1066/ 1260	Размеры конусов	d1 30,0 d2 27,0
Диаметр изделия	60	Конусность	1 / 10
Применимость			
NL, BUS CHASSIS: 18.220 HOCL/R-NL, 18.220 HOCL/SKD(SL), 24.310/350 HOCLNR/NL-DD			
Сопутствующие товары			
Длина, мм	168	M4250084 П	
Конусность	1 / 10		
Размеры конусов (D1/D2), мм	d1 30,0 d2 27,0		
Резьба	M52 x 1,5		

**Тяга рулевая  
продольная**

**M4210789**



Технические характеристики			
Оригинальный номер	85466106056		
Длина, мм	926	Размеры конусов	d1 26,0 d2 23,5
Диаметр изделия	38	Конусность	1 / 10
Применимость			
TGM			
Сопутствующие товары			
Длина, мм	120	M4250002 П	
Конусность	1 / 10		
Размеры конусов (D1/D2), мм	d1 26,0 d2 23,5		
Резьба	M30 x 1,5		

**Тяга рулевая  
продольная**

**M4210791**



Технические характеристики			
Оригинальный номер	81466106717 - 81466116069		
Длина, мм	755	Размеры конусов	d1 30,0 d2 27,0
Диаметр изделия	48	Конусность	1 / 10
Применимость			
BUS CHASSIS: 24.220			
Сопутствующие товары			
Длина, мм	125	M4250000 П	
Конусность	1 / 10		
Размеры конусов (D1/D2), мм	d1 30,0 d2 27,0		
Резьба	M30 x 1,5		

**Тяга рулевая  
продольная**

**M4210792**



Технические характеристики			
Оригинальный номер	81466106376		
Длина, мм	1400	Размеры конусов	d1 30,0 d2 27,0
Диаметр изделия	40	Конусность	1 / 10
Применимость			
BUS CHASSIS: 16.240/ 280/ 290 НОС, 16.240/280/ 290/ 360/ 372 НОСL/R			
Сопутствующие товары			
Длина, мм	125	M4250000 П	
Конусность	1 / 10		
Размеры конусов (D1/D2), мм	d1 30,0 d2 27,0		
Резьба	M30 x 1,5		

**Тяга рулевая  
поперечная**

**M4200003**



Технические характеристики			
Оригинальный номер	81467106122 - 81467106167 - 81467106194 - 81467106195 - 81467106378 - 81467106379 - 81467106380 - 81467106830 - 81467106836 - 81467106912 - 81467116736		
Длина, мм	1588	Размеры конусов	d1 30,0 d2 27,0
Диаметр изделия	52	Конусность	1 / 10
Применимость			
F90, F2000, E2000, L2000, M2000 L/M, TGA, TGM, TGS, LION'S STAR, LION'S COACH			
Сопутствующие товары			
Длина, мм	125	M4250000 П	
Конусность	1 / 10		
Размеры конусов (D1/D2), мм	d1 30,0 d2 27,0		
Резьба	M30 x 1,5		

**Тяга рулевая  
поперечная**

**M4200001**



Технические характеристики			
Оригинальный номер	81467116860 - 81467116859 - 81467116921 - 81467116861 - 81467116883 - 81467116773 - 81467116858 - 81467116863		
Длина, мм	1680	Размеры конусов	d1 30,0 d2 27,0
Диаметр изделия	52	Конусность	1 / 10
Применимость			
M2000 L/M, TGA, TGM, TGS, TGX, NÜ: 313 15M/ 353 15M			
Сопутствующие товары			
Длина, мм	150	M4250010 П	
Конусность	1 / 10		
Размеры конусов (D1/D2), мм	d1 30,0 d2 27,0		
Резьба	M30 x 1,5		

**Тяга рулевая  
поперечная**

**M4200004**



Технические характеристики			
Оригинальный номер	81467116879 - 81467116878 - 81467116877 - 81467116771		
Длина, мм	413	Размеры конусов	d1 30,0 d2 27,0
Диаметр изделия	36	Конусность	1 / 10
Применимость			
LION'S COACH, LION'S STAR, ÜL, BUS CHASSIS: 18.310/ 350/ 370/ 400/ 420/ 460 НОСL/R, CENTROLINER (N4420/4421)			

**Тяга рулевая  
поперечная**

**M4200015**



Технические характеристики			
Оригинальный номер	81467106862 - 81467106863 - 81467106864 - 81467106909 - 81467106910 - 81467106974 - 81467116712 - 81467116845		
Длина, мм	1689	Размеры конусов	d1 26,0 d2 23,5
Диаметр изделия	50	Конусность	1 / 10
Применимость			
EL, NG, NL, NM, BUS CHASSIS: 24.310/ 350 HOCLNR/NL-DD			
Сопутствующие товары			
Длина, мм	150	M4250058 П	
Конусность	1 / 10		
Размеры конусов (D1/D2), мм	d1 26,0 d2 23,5		
Резьба	M30 x 1,5		

**Тяга рулевая  
поперечная**

**M4200034**



Технические характеристики			
Оригинальный номер	81467106238 - 81467106240 - 81467106409 - 81467106410		
Длина, мм	1455	Размеры конусов	d1 22,0 d2 20,0
Диаметр изделия	35	Конусность	1 / 10
Применимость			
G, G90			
Сопутствующие товары			
Длина, мм	101	M4250024 Л	M4250022 П
Конусность	1 / 10		
Размеры конусов (D1/D2), мм	d1 22,0 d2 20,0		
Резьба	M28 x 1,5		

**Тяга рулевая  
поперечная**

**M4200033**



Технические характеристики			
Оригинальный номер	81467106908 - 81467106818		
Длина, мм	1725	Размеры конусов	d1 26,0 d2 23,5
Диаметр изделия	50	Конусность	1 / 10
Применимость			
NG : 262 / 263 / 272 / 312 / 313, NL : 202 / 222 / 223 / 262 / 263 / 312			
Сопутствующие товары			
Длина, мм	140	M4250063 П	
Конусность	1 / 10		
Размеры конусов (D1/D2), мм	d1 26,0 d2 23,5		
Резьба	M30 x 1,5		

**Тяга рулевая  
поперечная**

**M4200035**



Технические характеристики			
Оригинальный номер	81467106112 - 81467106163 - 81467106165 - 81467106198 - 81467106353 - 81467106354 - 81467106361 - 81467116725 - 81467116820		
Длина, мм	1652	Размеры конусов	d1 30,0 d2 27,0
Диаметр изделия	50	Конусность	1 / 10
Применимость			
F90, F2000, E2000, M2000 L/M, TGA, TGS, TGX			
Сопутствующие товары			
Длина, мм	125	M4250001 Л	M4250000 П
Конусность	1 / 10		
Размеры конусов (D1/D2), мм	d1 30,0 d2 27,0		
Резьба	M30 x 1,5		

**Тяга рулевая поперечная**

**M4200036**



Технические характеристики			
Оригинальный номер	81467106865 - 81467106866 - 81467116717 - 81467116728		
Длина, мм	1670	Размеры конусов	d1 20,0 d2 18,0
Диаметр изделия	30	Конусность	1 / 10
Применимость			
L2000			
Сопутствующие товары			
Длина, мм	95	M4250028 Л	M4250166 П
Конусность	1 / 10		
Размеры конусов (D1/D2), мм	d1 20,0 d2 18,0		
Резьба	M24 x 1,5		

**Тяга рулевая поперечная**

**M4200038**



Технические характеристики			
Оригинальный номер	81467106131 - 81467106265 - 81467106266 - 81467106359 - 81467106360 - 81467106362 - 81467106396 - 81467106397 - 81467106816 - 81467106904 - 81467116724		
Длина, мм	1628	Размеры конусов	d1 30,0 d2 27,0
Диаметр изделия	50	Конусность	1 / 10
Применимость			
F90, F90 UNT., F2000, E2000, M90, M2000 L/M			
Сопутствующие товары			
Длина, мм	125	M4250000 П	
Конусность	1 / 10		
Размеры конусов (D1/D2), мм	d1 30,0 d2 27,0		
Резьба	M30 x 1,5		

**Тяга рулевая поперечная**

**M4200037**



Технические характеристики			
Оригинальный номер	81467106851 - 81467106852 - 81467116719 - 81467116729 - 81467106395		
Длина, мм	1630	Размеры конусов	d1 22,0 d2 20,0
Диаметр изделия	35	Конусность	1 / 10
Применимость			
L2000, M2000 L			
Сопутствующие товары			
Длина, мм	101	M4250024 Л	M4250022 П
Конусность	1 / 10		
Размеры конусов (D1/D2), мм	d1 22,0 d2 20,0		
Резьба	M28 x 1,5		

**Тяга рулевая поперечная**

**M4200039**



Технические характеристики			
Оригинальный номер	81467106994 - 81467116726		
Длина, мм	1664	Размеры конусов	d1 30,0 d2 27,0
Диаметр изделия	50	Конусность	1 / 10
Применимость			
F2000, E2000			
Сопутствующие товары			
Длина, мм	125	M4250000 П	
Конусность	1 / 10		
Размеры конусов (D1/D2), мм	d1 30,0 d2 27,0		
Резьба	M30 x 1,5		



**Тяга рулевая поперечная**

**M4200040**



Технические характеристики			
Оригинальный номер	81467116715		
Длина, мм	1702	Размеры конусов	d1 30,0 d2 27,0
Диаметр изделия	50	Конусность	1 / 10
Применимость			
NG, NL, NÜ, CENTRO-E (N4516)			
Сопутствующие товары			
Длина, мм	145	M4250085 П	
Конусность	1 / 10		
Размеры конусов (D1/D2), мм	d1 30,0 d2 27,0		
Резьба	M30 x 1,5		

**Тяга рулевая поперечная**

**M4200042**



Технические характеристики			
Оригинальный номер	81467116759 - 81467106081 - 81467106137 - 81467106173 - 81467106294 - 81467116761 - 81467116760 - 81467106419 - 81467106444 - 81467106877 - 81467106879		
Длина, мм	729	Размеры конусов	d1 30,0 d2 27,0
Диаметр изделия	40	Конусность	1 / 10
Применимость			
LION'S COACH, R, SG, SL, SL II, SR, SÜ, ÜL			

**Тяга рулевая поперечная**

**M4200041**



Технические характеристики			
Оригинальный номер	85466106150 - 85466106019 - 85466106119		
Длина, мм	910	Размеры конусов	d1 26,0 d2 23,5
Диаметр изделия	40	Конусность	1 / 10
Применимость			
M2000 M			
Сопутствующие товары			
Длина, мм	120	M4250002 П	
Конусность	1 / 10		
Размеры конусов (D1/D2), мм	d1 26,0 d2 23,5		
Резьба	M30 x 1,5		

**Тяга рулевая поперечная**

**M4200043**



Технические характеристики			
Оригинальный номер	81467106876 - 81467106080 - 81467106136 - 81467106172 - 81467106295 - 81467106337 - 81467106345 - 81467106421 - 81467106451		
Длина, мм	501	Размеры конусов	d1 30,0 d2 27,0
Диаметр изделия	40	Конусность	1 / 10
Применимость			
LION'S COACH , LION'S STAR, R, SG, SL, SL II, SR, SÜ, ÜL			
Сопутствующие товары			
Длина, мм	125	M4250001 Л	M4250000 П
Конусность	1 / 10	 	
Размеры конусов (D1/D2), мм	d1 30,0 d2 27,0		
Резьба	M30 x 1,5		

**Тяга рулевая поперечная**

**M4200044**



Технические характеристики			
Оригинальный номер	81467116711 - 81467106933 - 81467106934		
Длина, мм	1650	Размеры конусов	d1 26,0 d2 23,5
Диаметр изделия	50	Конусность	1 / 10

Применимость	
M2000 L/M	

Сопутствующие товары			
Длина, мм	150	M4250058 П	
Конусность	1 / 10		
Размеры конусов (D1/D2), мм	d1 26,0 d2 23,5		
Резьба	M30 x 1,5		

**Тяга рулевая поперечная**

**M4200046**



Технические характеристики			
Оригинальный номер	81467106314 - 81467106315 - 81467106316		
Длина, мм	1545	Размеры конусов	d1 26,0 d2 23,5
Диаметр изделия	38	Конусность	1 / 10

Применимость	
M90, M2000 L	

Сопутствующие товары			
Длина, мм	120	M4250006 Л	M4250002 П
Конусность	1 / 10		
Размеры конусов (D1/D2), мм	d1 26,0 d2 23,5		
Резьба	M30 x 1,5		

**Тяга рулевая поперечная**

**M4200045**



Технические характеристики			
Оригинальный номер	81467116722 - 81467106902		
Длина, мм	1676	Размеры конусов	d1 30,0 d2 27,0
Диаметр изделия	50	Конусность	1 / 10

Применимость	
ÜL, BUS CHASSIS: 18.310/ 350/ 370/ 400/ 420/ 460 HOCL/R, 18.310/ 313/ 350/ 370/ 400/ 420 HOCL/R-SKD, 24.350/400 HOCLN	

Сопутствующие товары			
Длина, мм	125	M4250000 П	
Конусность	1 / 10		
Размеры конусов (D1/D2), мм	d1 30,0 d2 27,0		
Резьба	M30 x 1,5		

**Тяга рулевая поперечная**

**M4200047**



Технические характеристики			
Оригинальный номер	81467106388 - 81467106393		
Длина, мм	1585	Размеры конусов	d1 26,0 d2 23,5
Диаметр изделия	50	Конусность	1 / 10

Применимость	
F90 UNT., M90	

Сопутствующие товары			
Длина, мм	120	M4250006 Л	M4250002 П
Конусность	1 / 10		
Размеры конусов (D1/D2), мм	d1 26,0 d2 23,5		
Резьба	M30 x 1,5		

**Тяга рулевая  
поперечная**

**M4200048**



Технические характеристики			
Оригинальный номер	81467106906		
Длина, мм	1664	Размеры конусов	d1 30,0 d2 27,0
Диаметр изделия	50	Конусность	1 / 10
Применимость			
F2000			
Сопутствующие товары			
Длина, мм	125	M4250000 П	
Конусность	1 / 10		
Размеры конусов (D1/D2), мм	d1 30,0 d2 27,0		
Резьба	M30 x 1,5		

**Тяга рулевая  
поперечная**

**M4200050**



Технические характеристики			
Оригинальный номер	81467116874 - 81467116875 - 81467116876 - 81467116770 - 81467116772		
Длина, мм	661	Размеры конусов	d1 30,0 d2 27,0
Диаметр изделия	38	Конусность	1 / 10
Применимость			
LION S COACH, LION S STAR, ÜL, BUS CHASSIS: 18.310/ 350/ 370/ 400/ 420/ 460 HOCL/R, CENTROLINER (N4420/4421), CENTROLINER (N4420/4421), STARLINER (N5218 SHD), TOURLINER (N2216 SHD/SHDL), TRENDLINER (N3516 Ü/ 3 ÜL), CITYLINER (N 1216/1217/1218)			
Сопутствующие товары			
Длина, мм	125	M4250001 Л	M4250000 П
Конусность	1 / 10	 	
Размеры конусов (D1/D2), мм	d1 30,0 d2 27,0		
Резьба	M30 x 1,5		

**Тяга рулевая  
поперечная**

**M4200049**



Технические характеристики			
Оригинальный номер	81467116727 - 81467116778 - 81467116732 - 81467116844		
Длина, мм	1729	Размеры конусов	d1 30,0 d2 27,0
Диаметр изделия	50	Конусность	1 / 10
Применимость			
SÜ (TURKISH): 18.223/ 253/ 263/ 313, BUS CHASSIS: 18.230/ 250/ 310/ 350/ 360/ 370/ 400/ 410/ 420/ 460 HOCL/R, 18.310/ 350/ 370/ 400/ 420 HOCL/R-SKD			
Сопутствующие товары			
Длина, мм	140	M4250057 П	
Конусность	1 / 10		
Размеры конусов (D1/D2), мм	d1 30,0 d2 27,0		
Резьба	M30 x 1,5		

**Тяга рулевая  
поперечная**

**M4200051**



Технические характеристики			
Оригинальный номер	81467116898 - 81467116897 - 81467116899 - 81467116886		
Длина, мм	429	Размеры конусов	d1 30,0 d2 27,0
Диаметр изделия	36	Конусность	1 / 10
Применимость			
LION'S REGIO, BUS CHASSIS: 18.260/ 310/ 350/ 370/ 400/ 410/ 420/ 460 HOCL/R, 24.440/ 460/ 480 HOCLN, CENTROLINER (N4420/4421), STARLINER (N5218 SHD), TOURLINER (N2216 SHD/SHDL), TRENDLINER (N3516 Ü/ 3 ÜL), CITYLINER (N 1216/1217/1218)			

**Тяга рулевая поперечная**

**M4200052**



Технические характеристики			
Оригинальный номер	36467106007		
Длина, мм	900	Размеры конусов	d1 30,0 d2 27,0
Диаметр изделия	40	Конусность	1 / 10

Применимость	
CITYLINER (N116)	

Сопутствующие товары			
Длина, мм	125	M4250001 Л	M4250000 П
Конусность	1 / 10		
Размеры конусов (D1/D2), мм	d1 30,0 d2 27,0		
Резьба	M30 x 1,5		

**Тяга рулевая поперечная**

**M4200191**



Технические характеристики			
Оригинальный номер	81467106966 - 81467116714		
Длина, мм	1625	Размеры конусов	d1 30,0 d2 27,0
Диаметр изделия	50	Конусность	1 / 10

Применимость	
F2000 : 19.293 / 343 / 403 / 463	

Сопутствующие товары			
Длина, мм	145	M4250085 П	
Конусность	1 / 10		
Размеры конусов (D1/D2), мм	d1 30,0 d2 27,0		
Резьба	M30 x 1,5		

**Тяга рулевая поперечная**

**M4200119**



Технические характеристики			
Оригинальный номер	81467116894 - 81467116896 - 81467116893 - 81467116803		
Длина, мм	1632	Размеры конусов	d1 22,0 d2 20,0
Диаметр изделия	38	Конусность	1 / 10

Применимость	
TGL, TGM	

Сопутствующие товары			
Длина, мм	101	M4250024 Л	M4250022 П
Конусность	1 / 10		
Размеры конусов (D1/D2), мм	d1 22,0 d2 20,0		
Резьба	M28 x 1,5		

**Тяга рулевая поперечная**

**M4200192**



Технические характеристики			
Оригинальный номер	81467106241 - 81467106237 - 81467106239		
Длина, мм	1520	Размеры конусов	d1 20,0 d2 18,0
Диаметр изделия	28	Конусность	1 / 10

Применимость	
G, G90	

Сопутствующие товары			
Длина, мм	95	M4250028 Л	M4250166 П
Конусность	1 / 10		
Размеры конусов (D1/D2), мм	d1 20,0 d2 18,0		
Резьба	M24 x 1,5		

Тяга рулевая  
поперечная

M4200193



## Технические характеристики

Оригинальный номер	81467106236 - 81467106267 - 81467106268 - 81467106236 - 81467106355 - 81467106356 - 81467106373		
Длина, мм	1692	Размеры конусов	d1 30,0 d2 27,0
Диаметр изделия	50	Конусность	1 / 10

## Применимость

BUS CHASSIS: 16.240/ 290, 16.240/ 280/ 290 HOC, 16.240/ 280/  
290/ 360/ 370/ 372 HOCL/R, 18.230/ 250 HOCL/R

## Сопутствующие товары

Длина, мм	125	M4250001 Л	M4250000 П
Конусность	1 / 10		
Размеры конусов (D1/D2), мм	d1 30,0 d2 27,0		
Резьба	M30 x 1,5		

Тяга рулевая  
поперечная

M4200195



## Технические характеристики

Оригинальный номер	81467116720 - 81466106579 - 81466106624		
Длина, мм	1530	Размеры конусов	d1 30,0 d2 27,0
Диаметр изделия	50	Конусность	1 / 10

## Применимость

F90, F2000, M2000 L, TGA, TGS, TGX

## Сопутствующие товары

Длина, мм	125	M4250001 Л	M4250000 П
Конусность	1 / 10		
Размеры конусов (D1/D2), мм	d1 30,0 d2 27,0		
Резьба	M30 x 1,5		

Тяга рулевая  
поперечная

M4200194



## Технические характеристики

Оригинальный номер	81466106720 - 81467116721 - 81466106689		
Длина, мм	1406	Размеры конусов	d1 30,0 d2 27,0
Диаметр изделия	50	Конусность	1 / 10

## Применимость

F90, F2000, ÜL

## Сопутствующие товары

Длина, мм	125	M4250001 Л	M4250000 П
Конусность	1 / 10		
Размеры конусов (D1/D2), мм	d1 30,0 d2 27,0		
Резьба	M30 x 1,5		

Тяга рулевая  
поперечная

M4200196



## Технические характеристики

Оригинальный номер	81467116892 - 81467116802 - 81467116804 - 81467116808 - 81467116891 - 81467116895		
Длина, мм	1666	Размеры конусов	d1 22,0 d2 20,0
Диаметр изделия	36	Конусность	1 / 10

## Применимость

TGL

## Сопутствующие товары

Длина, мм	101	M4250024 Л	M4250022 П
Конусность	1 / 10		
Размеры конусов (D1/D2), мм	d1 22,0 d2 20,0		
Резьба	M28 x 1,5		

**Тяга рулевая поперечная**

**M4200197**



Технические характеристики			
Оригинальный номер	81467116855 - 81467116856 - 81467116857		
Длина, мм	1531	Размеры конусов	d1 30,0 d2 27,0
Диаметр изделия	42	Конусность	1 / 10

Применимость	
TGA, TGS	

Сопутствующие товары			
Длина, мм	125	M4250001 Л	M4250000 П
Конусность	1 / 10		
Размеры конусов (D1/D2), мм	d1 30,0 d2 27,0		
Резьба	M30 x 1,5		

**Тяга рулевая поперечная**

**M4200230**



Технические характеристики			
Оригинальный номер	81467116913		
Длина, мм	1666	Размеры конусов	d1 22,0 d2 19,9
Диаметр изделия	42	Конусность	

Применимость	
TGL	

**Тяга рулевая поперечная**

**M4200204**



Технические характеристики			
Оригинальный номер	81467116933 - 81467116934		
Длина, мм	1680	Размеры конусов	d1 30,0 d2 27,0
Диаметр изделия	42	Конусность	1 / 10

Применимость	
TGA, TGS, TGX	

Сопутствующие товары			
Длина, мм	125	M4250001 Л	M4250000 П
Конусность	1 / 10		
Размеры конусов (D1/D2), мм	d1 30,0 d2 27,0		
Резьба	M30 x 1,5		

**Тяга рулевая поперечная**

**M4200231**



Технические характеристики			
Оригинальный номер	81467106453 - 81467106457 - 81467106458 - 81467106875 - 81467106881 - 81467116765 - 81467116766 - 81467116767		
Длина, мм	699	Размеры конусов	d1 30,0 d2 27,0
Диаметр изделия	40	Конусность	

Применимость	
LION'S COACH, LION'S STAR, R, SG, SR, SÜ, 263, 332, 362	

**Тяга рулевая  
поперечная**

**M4200232**

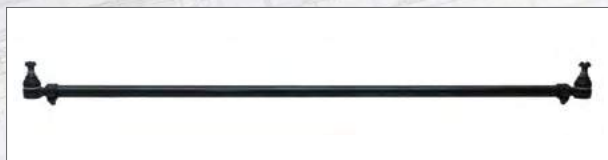

**Технические характеристики**

Оригинальный номер	81467106117 - 81467106281 - 81467106282 - 81467106370 - 81467106371 - 81467106372		
Длина, мм	1605	Размеры конусов	d1 26,0 d2 23,5
Диаметр изделия	36	Конусность	1 / 10

**Применимость**

EM, NM, BUS CHASSIS: 10.180/ 220/ 230, 11.150/ 180/ 190/ 220/ 230, 10.150/180/ 190 HOCL, 11.150/ 190 HOCL, 10.150/ 180 HOCL, 11.192 HOCL, 11.192 HOCL, 13.210/ 230 HOCL/R, 13.220 HOCL-SKD

**Сопутствующие товары**

Длина, мм	120	M4250006 Л	M4250002 П
Конусность	1 / 10		
Размеры конусов (D1/D2), мм	d1 26,0 d2 23,5		
Резьба	M30 x 1,5		

**Тяга стабилизатора**

**M4230060**



**Технические характеристики**

Оригинальный номер	82437185028		
Длина, мм	450	Диаметр отверстия	22
Диаметр изделия	50		

**Применимость**

TGA, TGS

**Тяга рулевая  
поперечная**

**M4200233**



**Технические характеристики**

Оригинальный номер	81467116800 - 81467116822		
Длина, мм	1560	Размеры конусов	d1 30,0 d2 27,0
Диаметр изделия	50	Конусность	1 / 10

**Применимость**

NM 283F, CENTROLINER

**Сопутствующие товары**

Длина, мм	145	M4250085 П	
Конусность	1 / 10		
Размеры конусов (D1/D2), мм	d1 30,0 d2 27,0		
Резьба	M30 x 1,5		

**Тяга стабилизатора**

**M4230061**



**Технические характеристики**

Оригинальный номер	81437185133		
Длина, мм	400	Диаметр отверстия	22
Диаметр изделия	50		

**Применимость**

TGA, TGS, TGX

**Тяга V-образная  
реактивная**

**M4220423**



**Технические характеристики**

Оригинальный номер	81432706115		
Длина, мм	693,8	Диаметр отверстия	19 / 19
Диаметр изделия	46	Расстояние между отверстиями	115 / 115

**Применимость**

BUS CHASSIS: 14-280 HOCL/R

**Сопутствующие товары**

Диаметр изделия	75	M4260001 (x 2)
Диаметр отверстия	19	
Расстояние между отверстиями	115	
Толщина	24	

**Сопутствующие товары**

Диаметр изделия	72	M4260019
		

**Тяга V-образная  
реактивная**

**M4220002**



**Технические характеристики**

Оригинальный номер	81432706096		
Длина, мм	627	Диаметр отверстия	23 / 23
Диаметр изделия	48	Расстояние между отверстиями	130 / 130

**Применимость**

TGA, TGS, TGX

**Сопутствующие товары**

Диаметр изделия	85	M4260052 (x 2)
Диаметр отверстия	23	
Расстояние между отверстиями	130	
Толщина	24	

**Сопутствующие товары**

Диаметр изделия	90	M4260004
		



**Тяга V-образная  
реактивная**

**M4220009**



**Технические характеристики**

Оригинальный номер	81432706078 - 81432706057 - 81432706074 - 81432706076 - 81432709078 - 81432709076 - 81432706030 - 81432706034 - 8143706054 - 81432706055		
Длина, мм	627	Диаметр отверстия	23 / 23
Диаметр изделия	50	Расстояние между отверстиями	152 / 152

**Применимость**

F90, F2000, E2000

**Сопутствующие товары**

Диаметр изделия	85	M4260071 (x 2)
Диаметр отверстия	23	
Расстояние между отверстиями	152	
Толщина	24	

**Сопутствующие товары**

Диаметр изделия	90	M4260004
		

**Тяга V-образная  
реактивная**

**M4220020**



**Технические характеристики**

Оригинальный номер	81432706087 - 81432706088 - 81432796094 - 81432706095		
Длина, мм	627	Диаметр отверстия	25 / 25 / 25
Диаметр изделия	48	Расстояние между отверстиями	152 / 130 / 130

**Применимость**

F2000, TGA, TGM, TGS, TGX

**Сопутствующие товары**

Диаметр изделия	85	M4260021 (x 2)
Диаметр отверстия	25	
Расстояние между отверстиями	130	
Толщина	24	

**Сопутствующие товары**

Диаметр изделия	100	M4260005
Диаметр отверстия	25	
Расстояние между отверстиями	152	
Толщина	24	

**Тяга V-образная  
реактивная**

**M4220021**



Технические характеристики			
Оригинальный номер	81432706056 - 81432706075 - 81432706077 - 81432709056		
Длина, мм	627	Диаметр отверстия	23 / 23
Диаметр изделия	58	Расстояние между отверстиями	152 / 152

Применимость	
F90, F2000	

Сопутствующие товары	
Диаметр изделия	95
Диаметр отверстия	23
Расстояние между отверстиями	152
Толщина	24



Сопутствующие товары	
Диаметр изделия	90



**Тяга V-образная  
реактивная**

**M4220022**



Технические характеристики			
Оригинальный номер	81432709053 - 81432706053		
Длина, мм	693	Диаметр отверстия	19 / 19
Диаметр изделия	46	Расстояние между отверстиями	115 / 115

Применимость	
F90 UNT., M90, M2000 L / M	

Сопутствующие товары	
Диаметр изделия	75
Диаметр отверстия	19
Расстояние между отверстиями	115
Толщина	24



Сопутствующие товары	
Диаметр изделия	72



**Тяга V-образная  
реактивная**

**M4220023**



Технические характеристики			
Оригинальный номер	81432706097 - 81432706113		
Длина, мм	627	Диаметр отверстия	25 / 23 / 23
Диаметр изделия	48	Расстояние между отверстиями	152 / 130 / 130

Применимость	
TGA, TGS, TGX	

Сопутствующие товары		
Диаметр изделия	75	M4260072 (x 2)
Диаметр отверстия	23	
Расстояние между отверстиями	130	
Толщина	24	

Сопутствующие товары		
Диаметр изделия	85	M4260129
Диаметр отверстия	25	
Расстояние между отверстиями	152	
Толщина	24	

**Тяга V-образная  
реактивная**

**M4220024**



Технические характеристики			
Оригинальный номер	81432706137 - 81432706116 - 81432706150 - 81432706151		
Длина, мм	627	Диаметр отверстия	25 / 25 / 25
Диаметр изделия	48	Расстояние между отверстиями	152 / 130 / 130

Применимость	
F2000, TGA, TGS, TGX	

Сопутствующие товары		
Диаметр изделия	85	M4260021 (x 2)
Диаметр отверстия	25	
Расстояние между отверстиями	130	
Толщина	24	

Сопутствующие товары		
Диаметр изделия	100	M4260005
Диаметр отверстия	25	
Расстояние между отверстиями	152	
Толщина	24	

**Тяга V-образная  
реактивная**

**M4220025**



Технические характеристики			
Оригинальный номер	81432706117 - 81432706152		
Длина, мм	627	Диаметр отверстия	25 / 25
Диаметр изделия	58	Расстояние между отверстиями	130 / 130

Применимость	
TGA, TGX	

**Сопутствующие товары**

Диаметр изделия	85	M4260021 (x 2)
Диаметр отверстия	25	
Расстояние между отверстиями	130	
Толщина	24	

**Сопутствующие товары**

Диаметр изделия	90	M4260004
Диаметр отверстия		
Расстояние между отверстиями		
Толщина		

**Тяга V-образная  
реактивная**

**M4220050**



Технические характеристики			
Оригинальный номер	81432706078 - 81432706057 - 81432706074 - 81432706076 - 81432709078 - 81432709076 - 81432706030 - 81432706034 - 8143706054 - 81432706055		
Длина, мм	621	Диаметр отверстия	23 / 23
Диаметр изделия	60	Расстояние между отверстиями	152 / 152

Применимость			
F90, F2000, E2000			

**Сопутствующие товары**

Диаметр изделия	90	M4260020 (x 2)
Диаметр отверстия	23	
Расстояние между отверстиями	152	
Толщина	35	

**Сопутствующие товары**

Диаметр изделия	90	M4260004

**Тяга V-образная  
реактивная**

**M4220026**



Технические характеристики			
Оригинальный номер	81432706145 - 82432706005 - 82432701601 - 81432706146 - 82432706007		
Длина, мм	622	Диаметр отверстия	24 / 24
Диаметр изделия	60	Расстояние между отверстиями	130 / 130

Применимость	
TGA, TGS, TGX	

**Тяга V-образная  
реактивная**

**M4220069**



**Технические характеристики**

Оригинальный номер	85432706001		
Длина, мм	627	Диаметр отверстия	25 / 23 / 23
Диаметр изделия	48	Расстояние между отверстиями	152 / 152 / 152

**Применимость**

M2000 L

**Сопутствующие товары**

Диаметр изделия	75	M4260036 (x 2)
Диаметр отверстия	23	
Расстояние между отверстиями	152	
Толщина	24	

**Сопутствующие товары**

Диаметр изделия	85	M4260129
Диаметр отверстия	25	
Расстояние между отверстиями	152	
Толщина	24	

**Тяга V-образная  
реактивная**

**M4220070**



**Технические характеристики**

Оригинальный номер	81433156037 - 81433156036		
Длина, мм	782	Диаметр отверстия	19 / 21 / 21
Диаметр изделия	48	Расстояние между отверстиями	145 / 130 / 130

**Применимость**

LION'S COACH, LION'S REGIO, LION'S STAR, ÜL313/353, BUS CHASSIS: 18.260/ 310/ 350/ 360/ 370/ 400/ 410/ 420/ 460 HOCL/R, 24.440/ 460/ 480 HOCLN, CENTROLINER (N4421), CITYLINER (N1216 HD/ 1217 HD/ 1218 HD), STARLINER (N5217 SHD), TOURLINER (N2216 SHD/ SHDL), TRENDLINER (N3516 Ü/ 3ÜL)

**Сопутствующие товары**

Диаметр изделия	85	M4260054 (x 2)
Диаметр отверстия	21	
Расстояние между отверстиями	130	
Толщина	30	

**Сопутствующие товары**

Диаметр изделия	95	M4260030
Диаметр отверстия	19	
Расстояние между отверстиями	145	
Толщина	35	

**Тяга V-образная  
реактивная**

**M4220071**



Технические характеристики			
Оригинальный номер	81432706102 - 81432706106 - 81432706108		
Длина, мм	578,6 / 713	Диаметр отверстия	25 / 23 / 23
Диаметр изделия	48	Расстояние между отверстиями	130 / 130 / 130

Применимость	
TGA, TGS, TGX	

Сопутствующие товары		
Диаметр изделия	85	M4260021 (x 1)
Диаметр отверстия	25	
Расстояние между отверстиями	130	
Толщина	24	

**Тяга V-образная  
реактивная**

**M4220073**



Технические характеристики			
Оригинальный номер	81432706136		
Длина, мм	642,7	Диаметр отверстия	25 / 19 / 19
Диаметр изделия	48	Расстояние между отверстиями	152 / 115 / 115

Применимость	
TGM	

**Тяга V-образная  
реактивная**

**M4220072**



Технические характеристики			
Оригинальный номер	81432706129 - 81432706130 - 81432706131		
Длина, мм	642,7	Диаметр отверстия	25 / 19 / 19
Диаметр изделия	48	Расстояние между отверстиями	152 / 115 / 115

Применимость	
TGM	

Сопутствующие товары		
Диаметр изделия	75	M4260001 (x 2)
Диаметр отверстия	19	
Расстояние между отверстиями	115	
Толщина	24	

**Тяга V-образная  
реактивная**

**M4220074**



Технические характеристики			
Оригинальный номер	81432706107 - 81432706112		
Длина, мм	627	Диаметр отверстия	25 / 25
Диаметр изделия	48	Расстояние между отверстиями	152 / 152

Применимость	
LION'S COACH, LION'S STAR, CENTROLINER (N4420/ 4421), TOURLINER (N2216 SHD)	

### Тяга V-образная реактивная

## M4220420



#### Технические характеристики

Оригинальный номер	81432706036		
Длина, мм	809	Диаметр отверстия	23 / 23
Диаметр изделия	58	Расстояние между отверстиями	152 / 152

#### Применимость

14.170/192, 16.170, 17.170/ 192

#### Сопутствующие товары

Диаметр изделия	90	M4260020 (x 2)
Диаметр отверстия	23	
Расстояние между отверстиями	152	
Толщина	35	

#### Сопутствующие товары

Диаметр изделия	90	M4260009
Диаметр отверстия		
Расстояние между отверстиями		
Толщина		

### Тяга V-образная реактивная

## M4220421



#### Технические характеристики

Оригинальный номер	83432706000		
Длина, мм	607	Диаметр отверстия	21 / 21
Диаметр изделия	60	Расстояние между отверстиями	152 / 152

#### Применимость

LION'S CLASSIC, LION'S CITY

#### Сопутствующие товары

Диаметр изделия	85	M4260012 (x 1)
Диаметр отверстия	19	
Расстояние между отверстиями	130	
Толщина	30	

### Тяга V-образная реактивная

## M4220422



#### Технические характеристики

Оригинальный номер	81432706103		
Длина, мм	523	Диаметр отверстия	19 / 19
Диаметр изделия	48	Расстояние между отверстиями	130 / 130

#### Применимость

LION'S COACH, LION'S REGIO, LION'S STAR, BUS CHASSIS: 24.440/460/480 HOCLN, CENTROLINER (M4421), STARLINER (N5218), TOURLINER (N2216), TRENDLINER (N3615/ÜL)

#### Сопутствующие товары

Диаметр изделия	75	M4260032 (x 2)
Диаметр отверстия	19	
Расстояние между отверстиями	130	
Толщина	24	

Тяга  
реактивная

**M4220087**



Технические характеристики			
Оригинальный номер	81432206327 - 81432206271 - 81432206282 - 81432206314		
Длина, мм	572	Диаметр отверстия	25 / 25 / 25 / 25
Расстояние между отверстиями	130 / 130 / 130 / 130		

Применимость			
TGA, TGS, TGX			

Сопутствующие товары			
Диаметр изделия	85	M4260055 (x 4)	
Диаметр отверстия	25		
Расстояние между отверстиями	130		
Толщина	24		

Тяга  
реактивная

**M4220121**



Технические характеристики			
Оригинальный номер	81432206236 - 81432206267 - 81432206272 - 81432209236 - 81432209267 - 81432209272		
Длина, мм	566	Диаметр отверстия	19 / 19
Диаметр изделия	50	Расстояние между отверстиями	130 / 130

Применимость			
TGA, TGS, TGX			

Сопутствующие товары			
Диаметр изделия	72	M4260000 (x 2)	
Диаметр отверстия	19		
Расстояние между отверстиями	130		
Толщина	30		

Тяга  
реактивная

**M4220097**



Технические характеристики			
Оригинальный номер	81432206229 - 81432206304 - 81432206305		
Длина, мм	572	Диаметр отверстия	19 / 19
Диаметр изделия	48	Расстояние между отверстиями	130 / 130

Применимость			
TGA, TGS, TGX			

Сопутствующие товары			
Диаметр изделия	75	M4260032 (x 2)	
Диаметр отверстия	19		
Расстояние между отверстиями	130		
Толщина	24		

Тяга  
реактивная

**M4220167**



Технические характеристики			
Оригинальный номер	81432206025		
Длина, мм	455	Диаметр отверстия	19 / 19
Диаметр изделия	50	Расстояние между отверстиями	130 / 130

Применимость			
SL 200, SÜ 240			

Сопутствующие товары			
Диаметр изделия	85	M4260012 (x 2)	
Диаметр отверстия	19		
Расстояние между отверстиями	130		
Толщина	30		



**Тяга  
реактивная**

**M4220168**



Технические характеристики			
Оригинальный номер	81432206042		
Длина, мм	762	Диаметр отверстия	19 / 19
Диаметр изделия	50	Расстояние между отверстиями	130 / 130

Применимость	
SR: 240/ 280/ 280 Н/ 321 Н	

Сопутствующие товары		
Диаметр изделия	85	M4260012 ( x 2 )
Диаметр отверстия	19	
Расстояние между отверстиями	130	
Толщина	30	

**Тяга  
реактивная**

**M4220170**



Технические характеристики			
Оригинальный номер	81432206096 - 81432206098 - 81432206129 - 81432306014 - 81432306030 - 81432209129 - 81432209096 - 81432206097		
Длина, мм	571	Диаметр отверстия	19 / 19
Диаметр изделия	50	Расстояние между отверстиями	130 / 130

Применимость	
F90, F90 UNT., F2000, E2000, M90, M2000 L/M, TGA	

Сопутствующие товары		
Диаметр изделия	72	M4260000 ( x 2 )
Диаметр отверстия	19	
Расстояние между отверстиями	130	
Толщина	30	

**Тяга  
реактивная**

**M4220169**



Технические характеристики			
Оригинальный номер	81432206070 - 81432206071 - 81432206072 - 81432206091 - 81432206093		
Длина, мм	585	Диаметр отверстия	21 / 21
Диаметр изделия	58	Расстояние между отверстиями	130 / 130

Применимость	
F90, F2000, E2000, TGA	

Сопутствующие товары		
Диаметр изделия	95	M4260023 ( x 2 )
Диаметр отверстия	21	
Расстояние между отверстиями	130	
Толщина	35	

**Тяга  
реактивная**

**M4220171**



Технические характеристики			
Оригинальный номер	81432206096 - 81432206098 - 81432206129 - 81432306014 - 81432306030 - 81432209129 - 81432209096 - 81432206097		
Длина, мм	577	Диаметр отверстия	19 / 19
Диаметр изделия	48	Расстояние между отверстиями	130 / 130

Применимость	
F90, F90 UNT., F2000, E2000, M90, M2000 L/M, TGA	

Сопутствующие товары		
Диаметр изделия	75	M4260016 ( x 2 )
Диаметр отверстия	19	
Расстояние между отверстиями	130	
Толщина	24	

Тяга  
реактивная

**M4220172**



Технические характеристики			
Оригинальный номер	81432206106 - 81432306049		
Длина, мм	777	Диаметр отверстия	17 / 17
Диаметр изделия	60	Расстояние между отверстиями	115 / 115

Применимость	
E2000, F90, F90 UNT., M90, M2000 L/M	

Сопутствующие товары	
Диаметр изделия	75
Диаметр отверстия	17
Расстояние между отверстиями	115
Толщина	24



Тяга  
реактивная

**M4220173**



Технические характеристики			
Оригинальный номер	81432206137 - 81432206134 - 81432206135 - 81432206136 - 81432206138 - 81432206191		
Длина, мм	633	Диаметр отверстия	21
Диаметр изделия	50	Расстояние между отверстиями	130

Применимость	
LION'S COACH, LION'S STAR, ÜL 313/ 353	

Сопутствующие товары	
Диаметр изделия	85
Диаметр отверстия	21
Расстояние между отверстиями	130
Толщина	30



Сопутствующие товары	
Диаметр изделия	95
Диаметр отверстия	73



**Тяга реактивная**

**M4220174**



Технические характеристики			
Оригинальный номер	81432206140 - 81432209140		
Длина, мм	596	Диаметр отверстия	19 / 18,5
Диаметр изделия	50	Расстояние между отверстиями	130 / 102

Применимость	
M90, M2000 L/M	

Сопутствующие товары		
Диаметр изделия	72	M4260000 ( x 1 )
Диаметр отверстия	19	
Расстояние между отверстиями	130	
Толщина	30	

**Тяга реактивная**

**M4220177**



Технические характеристики			
Оригинальный номер	81432206157		
Длина, мм	569	Диаметр отверстия	19 / 19
Диаметр изделия	50	Расстояние между отверстиями	130 / 130

Применимость	
EM222/223, NM222/223, NMT222, BUS CHASSIS: 12.220 HOCL/R, 13.210/ 220/ 230 HOCL/R, 13.220 HOCL/R-SKD, 14.220 HOCL/R	

Сопутствующие товары		
Диаметр изделия	85	M4260159 ( x 1 )
Диаметр отверстия	19	
Расстояние между отверстиями	130	
Толщина	30	

**Тяга реактивная**

**M4220175**



Технические характеристики			
Оригинальный номер	81432206145 - 81432206160 - 81432206162 - 81432206208 - 81432206209		
Длина, мм	531	Диаметр отверстия	19 / 19
Диаметр изделия	48	Расстояние между отверстиями	130 / 130

Применимость	
NG, NL, NM, ND, NÜ, LION'S CITY, CENTRO-E (N4516), CENTROLINER (N4516/4520/4521)	

Сопутствующие товары		
Диаметр изделия	85	M4260159 ( x 2 )
Диаметр отверстия	19	
Расстояние между отверстиями	130	
Толщина	30	

**Тяга реактивная**

**M4220178**



Технические характеристики			
Оригинальный номер	81432206161 - 81432206190		
Длина, мм	530	Диаметр отверстия	19 / 19
Диаметр изделия	48	Расстояние между отверстиями	130 / 130

Применимость	
TGA, TGX, NG, NL, NM, ND, NÜ, LION'S CITY, CENTRO-E (N4516), CENTROLINER (N4516/4520/4521)	

Сопутствующие товары		
Диаметр изделия	85	M4260012 ( x 2 )
Диаметр отверстия	19	
Расстояние между отверстиями	130	
Толщина	30	

**Тяга  
реактивная**

**M4220179**



**Технические характеристики**

Оригинальный номер	81432206167		
Длина, мм	550	Диаметр отверстия	15 / 15
Диаметр изделия	48	Расстояние между отверстиями	100 / 100

**Применимость**

M2000 L/M

**Сопутствующие товары**

Диаметр изделия	67	M4260045 (x 2)
Диаметр отверстия	15	
Расстояние между отверстиями	100	
Толщина	24	

**Тяга  
реактивная**

**M4220181**



**Технические характеристики**

Оригинальный номер	81432206174		
Длина, мм	644	Диаметр отверстия	19 / 18,5
Диаметр изделия	50	Расстояние между отверстиями	130 / 102

**Применимость**

M2000L/M

**Сопутствующие товары**

Диаметр изделия	72	M4260000 (x 1)
Диаметр отверстия	19	
Расстояние между отверстиями	130	
Толщина	30	

**Тяга  
реактивная**

**M4220180**



**Технические характеристики**

Оригинальный номер	81432206168		
Длина, мм	570	Диаметр отверстия	17 / 17
Диаметр изделия	38	Расстояние между отверстиями	100 / 100

**Применимость**

L2000, M2000 L

**Сопутствующие товары**

Диаметр изделия	67	M4260022 (x 2)
Диаметр отверстия	17	
Расстояние между отверстиями	100	
Толщина	24	

**Тяга  
реактивная**

**M4220182**



**Технические характеристики**

Оригинальный номер	81432206177 - 81432206179 - 81432206224		
Длина, мм	330	Диаметр отверстия	15
Диаметр изделия	36	Расстояние между отверстиями	80

**Применимость**

LION'S COACH, LION'S STAR, LION'S REGIO, R: FRH362, ÜL: 313/353, BUS CHASSIS: 18.310/350/360/400/410 HOCL/R, CENTROLINER (N4420/4421), TOURLINER (N2216 SHD/SHDL), TRENDLINER (N3516 Ü/3 ÜL)

**Сопутствующие товары**

Диаметр изделия	67	M4260155 (x 1)
Диаметр отверстия	83	

**Сопутствующие товары**

Диаметр изделия	67	M4260154
Диаметр отверстия	15	
Расстояние между отверстиями	80	
Толщина	20	

**Тяга  
реактивная**

**M4220184**



**Технические характеристики**

Оригинальный номер	81432206186 - 81432206102 - 81432206148 - 81432206152		
Длина, мм	670	Диаметр отверстия	19 / 19
Диаметр изделия	48	Расстояние между отверстиями	130 / 130

**Применимость**

ÜL: 242/272/292/312/322

**Сопутствующие товары**

Диаметр изделия	85	M4260012 (x 2)
Диаметр отверстия	19	
Расстояние между отверстиями	130	
Толщина	30	

**Тяга  
реактивная**

**M4220185**



Технические характеристики			
Оригинальный номер	81432206187		
Длина, мм	633	Диаметр отверстия	19
Диаметр изделия	50	Расстояние между отверстиями	130

Применимость	
LION'S COACH, LION'S STAR, ÜL 313/ 353	

Сопутствующие товары		
Диаметр изделия	85	M4260012 (x 1)
Диаметр отверстия	19	
Расстояние между отверстиями	130	
Толщина	30	

Сопутствующие товары		
Диаметр изделия	95	M4260050
Диаметр отверстия	73	

**Тяга  
реактивная**

**M4220186**



Технические характеристики			
Оригинальный номер	81432206189 - 81432206144 - 81432206033 - 81432206077 - 81432206088		
Длина, мм	614	Диаметр отверстия	19 / 19
Диаметр изделия	48	Расстояние между отверстиями	130 / 130

Применимость	
NG, NL, NÜ, SD 202, CENTRO-E (N4516)	

Сопутствующие товары		
Диаметр изделия	85	M4260012 (x 2)
Диаметр отверстия	19	
Расстояние между отверстиями	130	
Толщина	30	

**Тяга  
реактивная**

**M4220187**



Технические характеристики			
Оригинальный номер	81432206196 - 81432206232 - 81432206233		
Длина, мм	596	Диаметр отверстия	19 / 19
Диаметр изделия	48	Расстояние между отверстиями	130 / 130

Применимость	
F2000, TGA, TGS, TGX	

Сопутствующие товары		
Диаметр изделия	85	M4260029 (x 2)
Диаметр отверстия	19	
Расстояние между отверстиями	130	
Толщина	24	

**Тяга  
реактивная**

**M4220188**



**Технические характеристики**

Оригинальный номер	81432206213		
Длина, мм	660	Диаметр отверстия	15 / 15
Диаметр изделия	38	Расстояние между отверстиями	115 / 100

**Применимость**

M2000 L/M, BUS CHASSIS: 12.220 HOCL/R-SR, 14.280 HOCL/R

**Сопутствующие товары**

Диаметр изделия	67	M4260080 (x 1)
Диаметр отверстия	15	
Расстояние между отверстиями	115	
Толщина	24	

**Сопутствующие товары**

Диаметр изделия	67	M4260045
Диаметр отверстия	15	
Расстояние между отверстиями	100	
Толщина	24	

**Тяга  
реактивная**

**M4220189**



**Технические характеристики**

Оригинальный номер	81432206215 - 81432206164 - 81432206165 - 81432206166 - 81432206227 - 81432206228		
Длина, мм	413	Диаметр отверстия	15 / 15
Расстояние между отверстиями	80 / 80		

**Применимость**

NG, NL, NM, ND, NÜ, BUS CHASSIS: 18.220 HOCL/R-NL, LION'S CITY, CENTRO-E (N4516), CENTROLINER (N4516/ 4520/ 4521/ 4522)

**Сопутствующие товары**

Диаметр изделия	67	M4260154 (x 2)
Диаметр отверстия	15	
Расстояние между отверстиями	80	
Толщина	20	

**Тяга  
реактивная**

**M4220190**



**Технические характеристики**

Оригинальный номер	81432206216		
Длина, мм	540	Диаметр отверстия	17 / 17
Диаметр изделия	38	Расстояние между отверстиями	100 / 100

**Применимость**

L2000 : 12.185 / 225 (LE180C/220C), M2000 L : 12.163 / 224

**Сопутствующие товары**

Диаметр изделия	67	M4260022 (x 2)
Диаметр отверстия	17	
Расстояние между отверстиями	100	
Толщина	24	

Тяга  
реактивная

**M4220191**



Технические характеристики

Оригинальный номер	81432206220 - 81432206112 - 81432206123 - 81432206127 - 81432206125 - 83432206502		
--------------------	---	--	--

Длина, мм	630	Диаметр отверстия	19
-----------	-----	-------------------	----

Диаметр изделия	50	Расстояние между отверстиями	130
-----------------	----	------------------------------	-----

Применимость

BUS CHASSIS: 18.310/ 350/ 370/ 400/ 420/ 460 HOCL/R, 18.310/ 313/ 350/ 370/ 400/ 420 HOCL/R-SKD, 24.350/400 HOCLN

Сопутствующие товары

Диаметр изделия	85	M4260012 (x 1)
Диаметр отверстия	19	
Расстояние между отверстиями	130	
Толщина	30	

Сопутствующие товары

Диаметр изделия	95	M4260050
Диаметр отверстия	73	

Тяга  
реактивная

**M4220192**



Технические характеристики

Оригинальный номер	81432206222 - 81432206284		
--------------------	---------------------------	--	--

Длина, мм	947	Диаметр отверстия	17 / 17
-----------	-----	-------------------	---------

Диаметр изделия	60	Расстояние между отверстиями	115 / 115
-----------------	----	------------------------------	-----------

Применимость

TGA, TGS, TGX

Сопутствующие товары

Диаметр изделия	75	M4260011 (x 2)
Диаметр отверстия	17	
Расстояние между отверстиями	115	
Толщина	24	

Тяга  
реактивная

**M4220194**



Технические характеристики

Оригинальный номер	81432206248 - 81432206251 - 81432206254 - 81432206256		
--------------------	---	--	--

Длина, мм	470	Диаметр отверстия	19 / 19
-----------	-----	-------------------	---------

Диаметр изделия	48	Расстояние между отверстиями	130 / 130
-----------------	----	------------------------------	-----------

Применимость

LION'S COACH, LION'S STAR, LION'S REGIO, LION'S CITY, NL, ND, NÜ, BUS CHASSIS: 18.220 HOCL/R-NL, 24.440/ 460/ 480 HOCLN, CENTROLINER (N4420/4421), STARLINER (N5218 SHD), TRENDLINER (N3516/3 ÜL), TOURLINER (N2216 SHD/ SHDL)

Сопутствующие товары

Диаметр изделия	75	M4260032 (x 2)
Диаметр отверстия	19	
Расстояние между отверстиями	130	
Толщина	24	



**Тяга реактивная**

**M4220193**

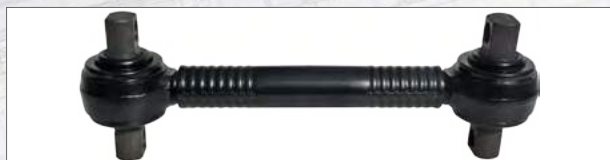

Технические характеристики			
Оригинальный номер	81432206247 - 81432206341 - 81432206342		
Длина, мм	414	Диаметр отверстия	23 / 23
Диаметр изделия	50	Расстояние между отверстиями	130 / 130

Применимость	
TGA, TGS, TGX	

Сопутствующие товары		
Диаметр изделия	72	M4260317 (x 2)
Диаметр отверстия	23	
Расстояние между отверстиями	130	
Толщина	30	

**Тяга реактивная**

**M4220196**



Технические характеристики			
Оригинальный номер	81432206268 - 81432206291		
Длина, мм	572	Диаметр отверстия	19 / 19
Диаметр изделия	52	Расстояние между отверстиями	130 / 130

Применимость	
TGA, TGS, TGX	

Сопутствующие товары		
Диаметр изделия	75	M4260032 (x 2)
Диаметр отверстия	19	
Расстояние между отверстиями	130	
Толщина	24	

**Тяга реактивная**

**M4220195**



Технические характеристики			
Оригинальный номер	81432206265		
Длина, мм	694	Диаметр отверстия	19 / 19
Диаметр изделия	50	Расстояние между отверстиями	130 / 130

Применимость	
TGA, TGS, TGX	

Сопутствующие товары		
Диаметр изделия	72	M4260000 (x 2)
Диаметр отверстия	19	
Расстояние между отверстиями	130	
Толщина	30	

**Тяга реактивная**

**M4220197**



Технические характеристики			
Оригинальный номер	81432206275 - 81432206258 - 81432206264 - 81432206278 - 81432206279		
Длина, мм	622	Диаметр отверстия	19 / 19
Диаметр изделия	50	Расстояние между отверстиями	130 / 130

Применимость	
LION'S COACH, LION'S REGIO, LION'S STAR, LION'S CLASSIC, LION'S CITY, BUS CHASSIS: 14.280 HOCL/ HOCL/R, 18.260/ 310/ 350/ 360/ 370/ 400/ 410/ 420/ 460 HOCL/R, 24.440/ 460/ 480 HOCLN, CENTROLINER (N4420/4421), CITYLINER (N1216/ 1217/ 1218 HD), STARLINER (N5217/ 5218 SHD), TRENDLINER (N3516Ü/ 3 ÜL), TOURLINER (N2216 SHD/ SHDL)	

Сопутствующие товары		
Диаметр изделия	85	M4260069 (x 2)
Диаметр отверстия	19	
Расстояние между отверстиями	130	
Толщина	30	

**Тяга  
реактивная**

**M4220198**



Технические характеристики			
Оригинальный номер	81432206294		
Длина, мм	330	Диаметр изделия	36
Применимость			
LION'S REGIO 13M, BUS CHASSIS: 18.260/ 310/ 350/ 370/ 400/ 410/ 420/ 460 HOCL/R, 24.440/ 460/ 480 HOCLN, CITYLINER (N1216 HD/ 1217 HD/ 1218 HD), STARLINER (N5217 SHD), TOURLINER (N2216 SHD)			
Сопутствующие товары			
Диаметр изделия	67	M4260155 (x 2)	
Высота	83		

**Тяга  
реактивная**

**M4220200**



Технические характеристики			
Оригинальный номер	81432206319		
Длина, мм	661	Диаметр отверстия	19 / 19
Диаметр изделия	40	Расстояние между отверстиями	130 / 130
Применимость			
TGM			
Сопутствующие товары			
Диаметр изделия	67	M4260160 (x 2)	
Диаметр отверстия	19		
Расстояние между отверстиями	130		
Толщина	24		

**Тяга  
реактивная**

**M4220199**



Технические характеристики			
Оригинальный номер	81432206317		
Длина, мм	548	Диаметр отверстия	19 / 19
Диаметр изделия	48	Расстояние между отверстиями	130 / 130
Применимость			
LION'S CITY, BUS CHASSIS: 18.220 HOCL/R-NL			
Сопутствующие товары			
Диаметр изделия	85	M4260029 (x 2)	
Диаметр отверстия	19		
Расстояние между отверстиями	130		
Толщина	24		

**Тяга  
реактивная**

**M4220204**



Технические характеристики			
Оригинальный номер	81432209092 - 81432206067 - 81432206068 - 81432206090 - 81432206092		
Длина, мм	590	Диаметр отверстия	19 / 19
Диаметр изделия	48	Расстояние между отверстиями	130 / 130
Применимость			
F90, F2000, E2000, TGA			
Сопутствующие товары			
Диаметр изделия	85	M4260012 (x 2)	
Диаметр отверстия	19		
Расстояние между отверстиями	130		
Толщина	30		

**Тяга реактивная**

**M4220205**



Технические характеристики			
Оригинальный номер	81432306000 - 81432306501		
Длина, мм	740	Диаметр отверстия	17 / 17
Диаметр изделия	50	Расстояние между отверстиями	115 / 115

Применимость	
SL232	

Сопутствующие товары	
Диаметр изделия	75
Диаметр отверстия	17
Расстояние между отверстиями	115
Толщина	24



**Тяга реактивная**

**M4220209**



Технические характеристики			
Оригинальный номер	81432306038 - 81432306039		
Длина, мм	768 (min. 765)	Диаметр отверстия	19 / 19
Диаметр изделия	50	Расстояние между отверстиями	130 / 130

Применимость	
16.281 / 291 / 321 / 331 / 361, 19.281 / 291 / 321 / 331 / 361, 22.220 / 240 / 281 / 291 / 321 / 331 / 361, 24.220 / 240 / 291 / 331 / 361, 25.220 / 240 / 291 / 331 / 361, 26.220 / 240 / 291 / 331 / 361, BUS CHASSIS: 16.240 / 280 / 290 / 360 / 370 / 372 HOCL/R	

Сопутствующие товары	
Диаметр изделия	72
Диаметр отверстия	19
Расстояние между отверстиями	130
Толщина	30



**Тяга реактивная**

**M4220207**



Технические характеристики			
Оригинальный номер	81432306037		
Длина, мм	500	Диаметр отверстия	19 / 19
Диаметр изделия	50	Расстояние между отверстиями	130 / 130

Применимость	
14.220, 15.220 / 240, 16.220 / 281 / 291 / 321 / 331 / 361, 17.220 / 240, 19.281 / 291 / 321 / 331 / 361, 22.220 / 240 / 281 / 291 / 321 / 331 / 361, 24.220 / 240 / 291 / 331 / 361, 25.220 / 240 / 291 / 331 / 361, 26.220 / 240 / 291 / 331 / 361, BUS CHASSIS: 16.240 / 280 / 290 / 360 / 370 / 372 HOCL/R	

Сопутствующие товары	
Диаметр изделия	80
Диаметр отверстия	19
Расстояние между отверстиями	130
Толщина	30



**Тяга реактивная**

**M4220210**



Технические характеристики			
Оригинальный номер	81432309031 - 81432306015 - 81432306031		
Длина, мм	596	Диаметр отверстия	19 / 19
Диаметр изделия	50	Расстояние между отверстиями	130 / 130

Применимость	
M90	

Сопутствующие товары	
Диаметр изделия	80
Диаметр отверстия	19
Расстояние между отверстиями	130
Толщина	30



**Тяга  
реактивная**

**M4220211**



Технические характеристики			
Оригинальный номер	81432506007		
Длина, мм	840	Диаметр отверстия	20
Диаметр изделия	40		
Применимость			
G, G90, L2000, TGL			
Сопутствующие товары			
Диаметр изделия	46	M4260047 (x 2)	
Диаметр отверстия	20		
Высота	60		

**Тяга  
реактивная**

**M4220216**



Технические характеристики			
Оригинальный номер	81432506016 - 81432506011		
Длина, мм	880	Диаметр изделия	40
Применимость			
BUS CHASSIS: 10.150/ 180/ 190/ 220/ 230, 10.150/ 180 HOCL, 10.150/180 HOCLR, 11.150/ 180/ 190/ 220/ 230, 13.210/ 220/ 230 HOCL/R, 13.220 HOCL-SKD			

**Тяга  
реактивная**

**M4220213**



Технические характеристики			
Оригинальный номер	81432506014		
Длина, мм	840	Диаметр отверстия	20
Диаметр изделия	50		
Применимость			
L2000, TGL			
Сопутствующие товары			
Диаметр изделия	46	M4260047 (x 2)	
Диаметр отверстия	20		
Высота	60		

**Тяга  
реактивная**

**M4220218**



Технические характеристики			
Оригинальный номер	85432206001		
Длина, мм	596	Диаметр отверстия	19 / 19
Диаметр изделия	48	Расстояние между отверстиями	130 / 130
Применимость			
TGA, TGM			
Сопутствующие товары			
Диаметр изделия	75	M4260032 (x 2)	
Диаметр отверстия	19		
Расстояние между отверстиями	130		
Толщина	24		

**Тяга  
реактивная**

**M4220219**



Технические характеристики			
Оригинальный номер	85432206004		
Длина, мм	660	Диаметр отверстия	17 / 17
Диаметр изделия	40	Расстояние между отверстиями	100 / 100
Применимость			
TGM			

**Тяга  
реактивная**

**M4220221**



Технические характеристики			
Оригинальный номер	81432206183 - 81432206151 - 81432206276		
Длина, мм	570	Диаметр отверстия	19 / 19
Диаметр изделия	48	Расстояние между отверстиями	130 / 130
Применимость			
LION'S COACH, LION'S STAR, LION'S REGIO, ÜL 313/ 353, BUS CHASSIS: 18.260/ 410/ 460 HOCL/R, 24.440/ 460/ 480 HOCLN, CENTROLINER (N4420/4421), CITYLINER (N1216/ 1217/ 1218 HD), STARLINER (N5217 SHD), TOURLINER (N2216 SHD/ SHDL), TRENDLINER (N3516 Ü/ 3 ÜL)			

**Тяга  
реактивная**

**M4220220**



Технические характеристики			
Оригинальный номер	81432206099 - 81432206100 - 81432206103 - 81432206113 - 81432206114 - 81432206143 - 81432206173 - 81432206185		
Длина, мм	750	Диаметр отверстия	19 / 19
Диаметр изделия	48	Расстояние между отверстиями	130 / 130
Применимость			
EL, NG, NL, ND			
Сопутствующие товары			
Диаметр изделия	85	M4260159 (x 2)	
Диаметр отверстия	19		
Расстояние между отверстиями	130		
Толщина	30		

**Сопутствующие товары**

Диаметр изделия	85	M4260012 (x 2)
Диаметр отверстия	19	
Расстояние между отверстиями	130	
Толщина	30	

**Тяга  
реактивная**

**M4220222**



Технические характеристики			
Оригинальный номер	81432206052 - 81432206010 - 81432206012 - 81432206013 - 81432206018 - 81432206056 - 81432206020 - 81432206028 - 81432206035 - 81432206040 - 81432206041		
Длина, мм	565	Диаметр отверстия	19 / 19
Диаметр изделия	50	Расстояние между отверстиями	130 / 130

Применимость	
26.281/ 291/ 321/ 331/ 361, 30.281/ 291/ 321/ 361, 32.281/ 291/ 321/ 331/ 361, 33.281/ 291/ 321/ 331/ 361, 34.281/ 291/ 321/ 331/ 361	

Сопутствующие товары	
Диаметр изделия	85
Диаметр отверстия	19
Расстояние между отверстиями	130
Толщина	30



**Тяга  
реактивная**

**M4220415**



Технические характеристики			
Оригинальный номер	82432206008 - 82432209008		
Длина, мм	585	Диаметр отверстия	21 / 21
Диаметр изделия	58	Расстояние между отверстиями	130 / 130

Применимость	
TGA, TGS, TGX	

Сопутствующие товары	
Диаметр изделия	95
Диаметр отверстия	21
Расстояние между отверстиями	130
Толщина	35



**Тяга  
реактивная**

**M4220414**

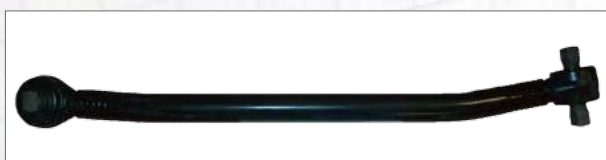

Технические характеристики			
Оригинальный номер	81432206283 - 81432206260		
Длина, мм	941	Диаметр отверстия	17 / 17
Диаметр изделия	48	Расстояние между отверстиями	115 / 115

Применимость	
TGA, TGS, TGX	

Сопутствующие товары	
Диаметр изделия	67
Диаметр отверстия	17
Расстояние между отверстиями	115
Толщина	24



**Тяга  
реактивная**

**M4220416**



Технические характеристики			
Оригинальный номер	81432206270		
Длина, мм	572	Диаметр отверстия	19 / 19
Расстояние между отверстиями	130 / 130		

Применимость	
TGA, TGS, TGX	

Сопутствующие товары	
Диаметр изделия	75
Диаметр отверстия	19
Расстояние между отверстиями	130
Толщина	24



**Тяга  
реактивная**

**M4220417**



Технические характеристики			
Оригинальный номер	81432206178 - 81432206225		
Длина, мм	470	Диаметр отверстия	15 / 15
Диаметр изделия	36	Расстояние между отверстиями	80 / 80

Применимость	
LION'S COACH, LION'S REGIO, LION'S STAR, NÜ, ÜL, BUS CHASSIS: 24.440/ 460/ 480 HOCLN, 18.260/ 410/ 460 HOCL/R, CITYLINER (N1216/1217/1218), STARLINER (N5217), TOURLINER (N2216), TRENDLINER (3516Ü/3ÜL)	

Сопутствующие товары		
Диаметр изделия	67	M4260154 ( x 2 )
Диаметр отверстия	15	
Расстояние между отверстиями	80	
Толщина	20	

**Тяга  
реактивная**

**M4220419**



Технические характеристики			
Оригинальный номер	81432206258 - 81432206264 - 81432206275 - 81432206278 - 81432206279		
Длина, мм	622	Диаметр отверстия	19 / 19
Диаметр изделия	48	Расстояние между отверстиями	130 / 130

Применимость	
LION'S COACH, LION'S REGIO, LION'S CITY, LION'S CLASSIC, BUS CHASSIS: 14.280 HOCL/HOCL/R, 24.440/ 460/ 480 HOCLN, 18.220 HOCL/R-NL, 18.220 / CL/SKD(SL), 18.260/ 310/ 350/ 360/ 370/ 400/ 410/ 420/ 460, CENTROLINER (N4421), CITYLINER (N1216/1217/1218), STARLINER (N5217/5218), TOURLINER (N2216), TRENDLINER (N3516Ü/3ÜL)	

Сопутствующие товары		
Диаметр изделия	85	M4260069 ( x 2 )
Диаметр отверстия	19	
Расстояние между отверстиями	130	
Толщина	30	

**Тяга  
реактивная**

**M4220418**



Технические характеристики			
Оригинальный номер	81432206249		
Длина, мм	462,5	Диаметр отверстия	15 / 15
Диаметр изделия	36	Расстояние между отверстиями	80 / 80

Применимость	
LION'S CITY, NL, ND, NÜ, BUS CHASSIS: 18.220 HOCL/R-NL, 18.220 HOCL/SKD(SL)	

Сопутствующие товары		
Диаметр изделия	67	M4260154 ( x 2 )
Диаметр отверстия	15	
Расстояние между отверстиями	80	
Толщина	20	

**Наконечник тяги**

**M4250000**



Технические характеристики			
Оригинальный номер	81953010016 - 81953010084 - 81953016048 - 81953016049 - 81953016053 - 81953016090 - 81953016108 - 81953016112 - 81953016126 - 81953016143 - 81953016149 - 81953016154 - 81953016156 - 81953016178 - 81953016194 - 81953016224 - 81953016234 - 81953016274 - 81953016278 - 81953016308 - 81953016350 - 81953016206 - 81953016352 - 81953016312 - 81953010088		
Длина, мм	125	Размеры конусов	d1 30,0 d2 27,0
Резьба	M30 x 1,5 RHT	Конусность	1 / 10

Применимость	
F90, F2000, M90, M2000L/M, E2000, L2000, TGA, TGS, TGX, LION'S STAR LION'S COACH, NG, NÜ, NM, NL, R, SD, SG, SL, SR, SÜ, ÜL, EL, EM	

## Наконечник тяги

## M4250001



### Технические характеристики

Оригинальный номер	81953010015 - 81953010083 - 81953016030 - 81953016043 - 81953016050 - 81953016054 - 81953016087 - 81953016091 - 81953016107 - 81953016120 - 81953016125 - 81953016152 - 81953016155 - 81953016157 - 81953016168 - 81953016179 - 81953016223 - 81953016237 - 81953016279 - 81953016044 - 81953016275 - 81953016181 - 81953016254 - 81953016029 - 81953010087		
	Длина, мм	125	Размеры конусов
Резьба	M30 x 1,5 LHT	Конусность	1 / 10

### Применимость

F90, F2000, M90, M2000/L/M, E2000, L2000, TGA, TGS, TGX, LION'S STAR, LION'S COACH, NG, NU, NM, NL, R, SD, SG, SL, SR, SU, UL, EL, EM

## Наконечник тяги

## M4250005



### Технические характеристики

Оригинальный номер	81953016200 - 81953016202 - 81953016203 - 81953016227		
	Длина, мм	115	Размеры конусов
Резьба	M14 x 1,5 RHT	Конусность	1 / 10

### Применимость

F90, F2000, L2000, M90, M2000 L/ M

## Наконечник тяги

## M4250002



### Технические характеристики

Оригинальный номер	81953010014 - 81953010064 - 81953016067 - 81953016162 - 81953016239 - 90804153111 - 81953016360 - 82953016014 - 81953010068 - 81953010042		
	Длина, мм	120	Размеры конусов
Резьба	M30 x 1,5 RHT	Конусность	1 / 10

### Применимость

F2000, L2000, M90, M2000 L/M, G, G90, TGL, TGM

## Наконечник тяги

## M4250006



### Технические характеристики

Оригинальный номер	81953010013 - 81953010074 - 81953016068 - 81953016163 - 90804153107 - 90804153113		
	Длина, мм	120	Размеры конусов
Резьба	M30 x 1,5 LHT	Конусность	1 / 10

### Применимость

F2000, L2000, M90, M2000 L/M, G, G90, TGL, TGM



## Наконечник тяги

## M4250007



## Технические характеристики

Оригинальный номер	81953016064 - 81953016130 - 81953016170 - 81953016173		
Длина, мм	55	Размеры конусов	d1 10,0 d2 10,0
Резьба	M12 x 1,75 RHT	Конусность	

## Применимость

F90, F2000, G90, L2000, M90, M2000 L/M, LION'S COACH, LION'S STAR, NG, NL, NM, NÜ, R, SG, SL, SR, SÜ, ÜL

## Наконечник тяги

## M4250011



## Технические характеристики

Оригинальный номер	81953016184		
Длина, мм	125	Размеры конусов	d1 30,0 d2 27,0
Резьба	M38 x 1,5 RHT	Конусность	1 / 10

## Применимость

F90

## Наконечник тяги

## M4250008



## Технические характеристики

Оригинальный номер	81953016063 - 81953016131 - 81953016171 - 81953016174		
Длина, мм	55	Размеры конусов	d1 10,0 d2 10,0
Резьба	M12 x 1,75 LHT	Конусность	

## Применимость

F90, F2000, G90, L2000, M90, M2000 L/M, LION'S COACH, LION'S STAR, NG, NL, NM, NÜ, R, SG, SL, SR, SÜ, ÜL

## Наконечник тяги

## M4250013



## Технические характеристики

Оригинальный номер	81953016095		
Длина, мм	95	Размеры конусов	d1 30,0 d2 27,0
Резьба	M26 x 1,5 RHT	Конусность	1 / 10

## Применимость

15T GL, 27T, 30T

## Наконечник тяги

## M4250009



## Технические характеристики

Оригинальный номер	81953010038 - 81953010045 - 81953016016 - 81953016169 - 81953016172 - 81953016176		
Длина, мм	85	Размеры конусов	d1 12,0 d2 10,8
Резьба	M14 x 1,5 RHT	Конусность	1 / 10

## Применимость

M90, M2000 L, R, SG, SL, SR, SÜ

## Наконечник тяги

## M4250019



## Технические характеристики

Оригинальный номер	81953016288		
Длина, мм	140	Размеры конусов	d1 30,0 d2 27,0
Резьба	M30 x 1,5 RHT	Конусность	1 / 10

## Применимость

M2000L/M, TGA, TGM, TGS, TGX NÜ 313/ 353 15M

### Наконечник тяги

## M4250022



Технические характеристики			
Оригинальный номер	81953016060 - 81953016135 - 81953016140 - 81953016249 - 81953016328 - 81953016358		
Длина, мм	101	Размеры конусов	d1 22,0 d2 20,0
Резьба	M28 x 1,5 RHT	Конусность	1 / 10
Применимость			
G90, L2000, M2000 L/M			

### Наконечник тяги

## M4250030



Технические характеристики			
Оригинальный номер	81953016095 - 81953016071 - 81953016106		
Длина, мм	95	Размеры конусов	d1 30,0 d2 27,0
Резьба	M26 x 1,5 RHT	Конусность	1 / 10
Применимость			
M2000			

### Наконечник тяги

## M4250024



Технические характеристики			
Оригинальный номер	81953010079 - 81953016139 - 81953016222 - 81953016329		
Длина, мм	101	Размеры конусов	d1 22,0 d2 20,0
Резьба	M28 x 1,5 LHT	Конусность	1 / 10
Применимость			
G90, L2000, M2000 L/M			

### Наконечник тяги

## M4250034



Технические характеристики			
Оригинальный номер	81953016219 - 81953016225 - 81953016226 - 81953016267 - 81953016291		
Длина, мм	80	Размеры конусов	d1 30,0 d2 27,0
Резьба	M26 x 1,5 RHT	Конусность	1 / 10
Применимость			
F2000, F90			

### Наконечник тяги

## M4250028



Технические характеристики			
Оригинальный номер	81953016304 - 81953010078 - 81953016141 - 81953016322		
Длина, мм	95	Размеры конусов	d1 20,0 d2 18,0
Резьба	M24 x 1,5 LHT	Конусность	1 / 10
Применимость			
G, G90, L2000			

### Наконечник тяги

## M4250036



Технические характеристики			
Оригинальный номер	81953010025 - 90804154117		
Длина, мм	125	Размеры конусов	d1 26,0 d2 23,5
Резьба	M30 x 1,5 RHT	Конусность	1 / 10
Применимость			
14.220, 15.220, 15.240, 16.240/281/291/321/331/361, 17.220/240, 19.281, 291/321/331/361, 26.281/291/321/331/361, 30.281/321, 32.281/ 291/321/331/361, 33.281/291/321/331/361, 34.281/291/321/331/361			

## Наконечник тяги

## M4250040



## Технические характеристики

Оригинальный номер	81953016324		
Длина, мм	125	Размеры конусов	d1 32,0 d2 29,0
Резьба	M30 x 1,5 RHT	Конусность	1 / 10

## Наконечник тяги

## M4250055



## Технические характеристики

Оригинальный номер	81953016238		
Длина, мм	80	Размеры конусов	d1 30,0 d2 27,0
Резьба	M30 x 1,5 RHT	Конусность	1 / 10

## Применимость

TGA, TGS, TGX

## Наконечник тяги

## M4250041



## Технические характеристики

Оригинальный номер	81953016323		
Длина, мм	125	Размеры конусов	d1 32,0 d2 29,0
Резьба	M30 x 1,5 LHT	Конусность	1 / 10

## Наконечник тяги

## M4250056



## Технические характеристики

Оригинальный номер	82953016016 - 81953016281		
Длина, мм	90	Размеры конусов	d1 30,0 d2 27,0
Резьба	M26 x 1,5 RHT	Конусность	1 / 10

## Применимость

F2000, TGA, TGS, TGX, LION'S CITY DD/ LL, NL 263/ 313/ 353 F15M, NÜ 263/ 313/ 353 F15M, BUS CHASSIS; 24.350/ 400 HOCLN, CENTROLINER (N4520 P)

## Наконечник тяги

## M4250053



## Технические характеристики

Оригинальный номер	81953016232		
Длина, мм	86	Размеры конусов	d1 38,0 d2 34,3
Резьба	M30 x 1,5 RHT	Конусность	1 / 10

## Наконечник тяги

## M4250057



## Технические характеристики

Оригинальный номер	81953016286		
Длина, мм	140	Размеры конусов	d1 30,0 d2 27,0
Резьба	M30 x 1,5 RHT	Конусность	1 / 10

## Применимость

F90, E2000, F2000, L2000, M2000 L, TGA, TGS, TGX, SÜ (TURKISH), NL, NÜ, NG, ND, LION'S CITY, CENTROLINER (N4520 P), CENTRO-E (N4516), BUS CHASSIS: 18.230/ 250/ 310/ 350/ 360/ 370/ 400/ 410/ 420/ 460 HOCL/R, 18.310/ 350/ 370/ 400/ 420 HOCL/R-SKD, 18.220 HOCL/R-NL

### Наконечник тяги

## M4250058

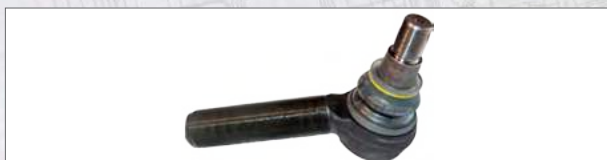

#### Технические характеристики

Оригинальный номер	81953016270		
Длина, мм	150	Размеры конусов	d1 26,0 d2 23,5
Резьба	M30 x 1,5 RHT	Конусность	1 / 10

#### Применимость

TGM, M2000 L/M, EL, NG, NL, NM, NMT, BUS CHASSIS: 12.220/14.220/280 HOCL/R, 14.220 HOCL/R-SR, 12.220 HOCL-NL-CKD, 24.310/350 HOCLNR/NL-DD

### Наконечник тяги

## M4250083



#### Технические характеристики

Оригинальный номер	81953016263		
Длина, мм	160	Размеры конусов	d1 30,0 d2 27,0
Резьба	M30 x 1,5 RHT	Конусность	1 / 10

#### Применимость

F90, F90 UNT, E2000, F2000

### Наконечник тяги

## M4250063



#### Технические характеристики

Оригинальный номер	81953016236 - 81953016331		
Длина, мм	140	Размеры конусов	d1 26,0 d2 23,5
Резьба	M30 x 1,5 RHT	Конусность	1 / 10

#### Применимость

M90, L2000, M2000M/L, TGM, NG, NL

### Наконечник тяги

## M4250084



#### Технические характеристики

Оригинальный номер	81953016233 - 81953016255 - 81953016277		
Длина, мм	168	Размеры конусов	d1 30,0 d2 27,0
Резьба	M52 x 1,5 RHT	Конусность	1 / 10

#### Применимость

EL : 202 / 222 / 262, NG : 262 / 263 / 272 / 312 / 313, NL : 202 / 222 / 223 / 262 / 263 / 312, BUS CHASSIS: 24.310/ 350 HOCLNR/NL-DD

### Наконечник тяги

## M4250072



#### Технические характеристики

Оригинальный номер	81953016070 - 81953016261		
Длина, мм	125	Размеры конусов	d1 26,0 d2 23,5
Резьба	M30 x 1,5 LHT	Конусность	1 / 10

### Наконечник тяги

## M4250085



#### Технические характеристики

Оригинальный номер	81953016271 - 81953016325		
Длина, мм	145	Размеры конусов	d1 30,0 d2 27,0
Резьба	M30 x 1,5 RHT	Конусность	1 / 10

#### Применимость

M2000 L/M, NG, NL, NM, NÜ, TGA, TGM, LION'S CITY LL, CENTROLINER (N4520 P)

## Наконечник тяги

M4250086

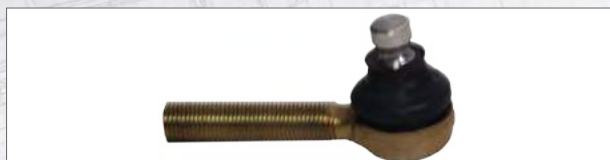

## Технические характеристики

Оригинальный номер	81953016127		
Длина, мм	85	Размеры конусов	d1 14,0 d2 14,0
Резьба	M14 x 1,5 RHT	Конусность	

## Применимость

G : 6.90, 8.136 / 90, 9.136, G 90 : 6.100, 8.100 / 150, 9.150, 10.150

## Наконечник тяги

M4250089



## Технические характеристики

Оригинальный номер	81953010040		
Длина, мм	80	Размеры конусов	d1 30,0 d2 27,2
Резьба	M22 x 1,5 RHT	Конусность	1 / 10

## Применимость

F90

## Наконечник тяги

M4250087



## Технические характеристики

Оригинальный номер	81953010041		
Длина, мм	70	Размеры конусов	d1 30,0 d2 27,0
Резьба	M22 x 1,5 RHT	Конусность	1 / 10

## Применимость

30: 281/ 291/ 321/ 331/ 361, 32: 291/ 331/ 361, 33: 291, 34: 291/ 331/ 361

## Наконечник тяги

M4250113



## Технические характеристики

Оригинальный номер	06360900605 - 81953016144 - 81953017004		
Длина, мм	45	Размеры конусов	
Резьба	M8 x 1 RHT	Конусность	

## Применимость

F90, L2000, M90

## Наконечник тяги

M4250088



## Технические характеристики

Оригинальный номер	81953016248		
Длина, мм	86	Размеры конусов	d1 12,0 d2 10,8
Резьба	M14 x 1,5 LHT	Конусность	1 / 10

## Наконечник тяги

M4250152



## Технические характеристики

Оригинальный номер	81953016231 - 82953010009		
Длина, мм	85	Размеры конусов	d1 38,0 d2 34,3
Резьба	M26 x 1,5 RHT	Конусность	1 / 10

### Наконечник тяги

### M4250166



Технические характеристики			
Оригинальный номер	81953016303 - 81953010077 - 81953016134 - 81953016142 - 81953016321		
Длина, мм	95	Размеры конусов	d1 20,0 d2 18,0
Резьба	M24 x 1,5 RHT	Конусность	1 / 10
Применимость			
G, G90, L2000			

### Наконечник тяги

### M4250234



Технические характеристики			
Оригинальный номер	81953016268 - 82953016018 - 82953016019		
Длина, мм	90	Размеры конусов	d1 38,0 d2 34,35
Резьба	M36 x 1,5 RHT	Конусность	1 / 10
Применимость			
TGA, TGS			

### Наконечник тяги

### M4250205



Технические характеристики			
Оригинальный номер	81953010022		
Длина, мм	135	Размеры конусов	d1 30,0 d2 27,0
Резьба	M30 x 1,5 RHT	Конусность	1 / 10

### Наконечник тяги

### M4250235



Технические характеристики			
Оригинальный номер	81953016280 - 82953010010		
Длина, мм	75	Размеры конусов	d1 30,0 d2 27,0
Резьба	M26 x 1,5 RHT	Конусность	1 / 10
Применимость			
F2000, TGA, TGS, TGX, BUS CHASSIS: 24.350/400 HOCLN			

### Наконечник тяги

### M4250233



Технические характеристики			
Оригинальный номер	82953010011 - 82953010001 - 24475440		
Длина, мм	95	Размеры конусов	d1 30,0 d2 27,0
Резьба	M24 x 1,5 RHT	Конусность	1 / 10

### Наконечник тяги

### M4250237



Технические характеристики			
Оригинальный номер	81953016216 - 81953016193		
Длина, мм	120	Размеры конусов	
Резьба	M30 x 1,5 RHT	Конусность	
Применимость			
G, G90, L2000, TGL			

## Наконечник тяги

M4250238



## Технические характеристики

Оригинальный номер	81953016117		
Длина, мм	95	Размеры конусов	d1 18,0 d2 -
Резьба	M18 x 1,5 RHT		

## Применимость

NG, SG

## Ремкомплект тяги

M4260000



## Технические характеристики

Оригинальный номер	81432206108 - 81432206132		
Диаметр изделия	72	Расстояние между отверстиями	130
Диаметр отверстия	19	Толщина	30

## Применимость

14.220, 15.220/ 240, 16.220/ 281/ 291/ 321/ 331/ 361, 17.220/ 240, 19.281/ 291/ 321/ 331/ 361, 22.220/ 240/ 281/ 291/ 321/ 331/ 361, 24.220/ 240/ 291/ 331/ 361, 25.220/ 240/ 291/ 331/ 361, 26.220/ 240/ 291/ 331/ 361, F90, F90 UNT., F2000, E2000, M90, M2000 L/ M, TGA, BUS CHASSIS: 16.240/ 280/ 290/ 360/ 370/ 372 HOCL/R

## Наконечник тяги

M4250382



## Технические характеристики

Оригинальный номер	81953010089 - 81953016345 - 81953016355		
Длина, мм	155	Размеры конусов	d1 30,0 d2 27,0
Резьба	M30 x 1,5 RHT	Конусность	1 / 10

## Применимость

LION'S CLASSIC, SÜ, BUS CHASSIS: 18.230/ 250 HOCL/R, 16.240/ 290 HOC, 16.240/ 280 / 290 / 360 / 372 HOCL/R, 18.260/ 370 / 410 / 420 / 460 HOCL/R, 18.310 / 313 / 350 / 370 / 400 / 420 HOCL/R-SKD

## Ремкомплект тяги

M4260001



## Технические характеристики

Оригинальный номер	81432706119		
Диаметр изделия	75	Расстояние между отверстиями	115
Диаметр отверстия	19	Толщина	24

## Применимость

TGM

## Ремкомплект тяги

M4260003



## Технические характеристики

Оригинальный номер	81432706040 - 81432706045		
Диаметр изделия	95	Расстояние между отверстиями	152
Диаметр отверстия	21	Толщина	24

## Применимость

SG, SL, SR, SÜ

Ремкомплект тяги

**M4260004**



Технические характеристики			
Оригинальный номер	81953016132		
Диаметр изделия	90		
Применимость			
14.170/ 192, 16.170/ 362, 17.192, F90, F2000, E2000, TGA-, TGS, TGX, BUS CHASSIS: 18.310/ 350/ 370/ 400/ 420/ 460 HOCL/R, 18.310/ 313/ 350/ 370/ 400/ 420 HOCLN/R-SKD, 24.350/ 400 HOCLN			

Ремкомплект тяги

**M4260009**



Технические характеристики			
Оригинальный номер	81432706080		
Диаметр изделия	90	Расстояние между отверстиями	
Диаметр отверстия		Толщина	
Применимость			
14.170/ 192, 16.170/ 362, 17.192, F90, F2000, E2000, TGA, TGS, TGX, BUS CHASSIS: 18.310/ 350/ 370/ 400/ 420/ 460 HOCL/R, 18.310/ 313/ 350/ 370/ 400/ 420 HOCLN/R-SKD, 24.350/ 400 HOCLN			

Ремкомплект тяги

**M4260005**



Технические характеристики			
Оригинальный номер	81432706110		
Диаметр изделия	100	Расстояние между отверстиями	152
Диаметр отверстия	25	Толщина	24
Применимость			
F2000, TGA, TGM, TGS, TGX			

Ремкомплект тяги

**M4260010**



Технические характеристики			
Оригинальный номер	81432306051 - 81432306068 - 81432706064		
Диаметр изделия	75	Расстояние между отверстиями	115
Диаметр отверстия	17	Толщина	24
Применимость			
F90, F90 UNT., F2000, E2000, M90, M2000 L/ M, ÜL, BUS CHASSIS: 18.310/ 350/ 370/ 400/ 420/ 460 HOCL/R, 18.310/ 313/ 350/ 370/ 400/ 420 HOCLN/R-SKD, 24.350/ 400 HOCLN			

Ремкомплект тяги

**M4260007**



Технические характеристики			
Оригинальный номер	81432706089		
Диаметр изделия	67	Расстояние между отверстиями	115
Диаметр отверстия	19	Толщина	24



## Ремкомплект тяги

## M4260011



## Технические характеристики

Оригинальный номер	81432206244		
Диаметр изделия	75	Расстояние между отверстиями	115
Диаметр отверстия	17	Толщина	24

## Применимость

TGA, TGS, TGX

## Ремкомплект тяги

## M4260016



## Технические характеристики

Оригинальный номер	81432306061		
Диаметр изделия	75	Расстояние между отверстиями	130
Диаметр отверстия	19	Толщина	24

## Применимость

EL, NG, NL, NMT 222, BUS CHASSIS: 12.220 HOCL-NL-CKD, 12.220 HOCL/R, 14.220 HOCL/R, 24.310/350 HOCLNR/NL-DD

## Ремкомплект тяги

## M4260012



## Технические характеристики

Оригинальный номер	81432206055 - 81432206073		
Диаметр изделия	85	Расстояние между отверстиями	130
Диаметр отверстия	19	Толщина	30

## Применимость

26.281/ 291/ 321/ 331/ 361, 30.281/ 291/ 321/ 361, 32.281/ 291/ 321/ 331/ 361, 33.281/ 291/ 321/ 331/ 361, 34.281/ 291/ 321/ 331/ 361, F90, F2000, E2000, TGA, TGX, LION'S COACH, LION'S STAR, ÜL, SÜ (TURKISH), NG, NL, NM, NMT, NÜ, SD, SR, EM, BUS CHASSIS: 12.220 HOCL/R, 13.210/ 220/ 230 HOCL/R, 14.220 HOCL/R, 18.230/ 250/ 310/ 350/ 370/ 400/ 420/ 460 HOCL/R, 18.310/ 313/ 350/ 370/ 400/ 420 HOCL/R-SKD, 24.350/ 400 HOCLN, 24.310/ 350 HOCLNR/NL-DD

## Ремкомплект тяги

## M4260017



## Технические характеристики

Оригинальный номер	81432206203		
Диаметр изделия	85	Расстояние между отверстиями	130
Диаметр отверстия	21	Толщина	30

## Применимость

LION'S COACH, LION'S STAR, ÜL, S2000

## Ремкомплект тяги

## M4260019



## Технические характеристики

Оригинальный номер	81432706065		
Диаметр изделия	72		

## Применимость

F90 UNT., M90, M2000 L/ M

Ремкомплект тяги

**M4260020**

Ремкомплект тяги

**M4260023**



Технические характеристики

Оригинальный номер	81953016133		
Диаметр изделия	90	Расстояние между отверстиями	152
Диаметр отверстия	23	Толщина	35

Технические характеристики

Оригинальный номер	81432206241		
Диаметр изделия	95	Расстояние между отверстиями	130
Диаметр отверстия	21	Толщина	35

Применимость

14.170/ 192, 16.170, 17.170/ 192, F90, F2000, E2000

Применимость

F90, F2000, E2000, TGA, TGS, TGX

Ремкомплект тяги

**M4260021**

Ремкомплект тяги

**M4260029**



Технические характеристики

Оригинальный номер	81432706105		
Диаметр изделия	85	Расстояние между отверстиями	130
Диаметр отверстия	25	Толщина	24

Технические характеристики

Оригинальный номер	81432206250		
Диаметр изделия	85	Расстояние между отверстиями	130
Диаметр отверстия	19	Толщина	24

Применимость

F2000, TGA, TGS, TGX, TGM

Применимость

F2000, TGA, TGS, TGX

Ремкомплект тяги

**M4260022**

Ремкомплект тяги

**M4260030**



Технические характеристики

Оригинальный номер	81432206202		
Диаметр изделия	67	Расстояние между отверстиями	100
Диаметр отверстия	17	Толщина	24

Технические характеристики

Оригинальный номер	81433150009 - 81433156040		
Диаметр изделия	95	Расстояние между отверстиями	145
Диаметр отверстия	19	Толщина	35

Применимость

L2000, M2000 L

Применимость

LION'S COACH, LION'S REGIO, LION'S STAR, ÜL313/353, S2000, FORTUNA, BUS CHASSIS: 18.310/ 350/ 360/ 370/ 400/ 410/ 420/ 460 HOCL/R, CENTROLINER (N4420/4421)

## Ремкомплект тяги

## M4260032



## Технические характеристики

Оригинальный номер	85432206002		
Диаметр изделия	75	Расстояние между отверстиями	130
Диаметр отверстия	19	Толщина	24

## Применимость

TGA, TGM, TGS, TGX, LION'S COACH, LION'S REGIO L, LION'S STAR, FORTUNA, CENTROLINER (N4420/ 4421), STARLINER (N5218), TRENDLINER (N3516)

## Ремкомплект тяги

## M4260045



## Технические характеристики

Оригинальный номер	81432206197		
Диаметр изделия	67	Расстояние между отверстиями	100
Диаметр отверстия	15	Толщина	24

## Применимость

M2000 L/ M

## Ремкомплект тяги

## M4260036



## Технические характеристики

Оригинальный номер	81432706100		
Диаметр изделия	75	Расстояние между отверстиями	152
Диаметр отверстия	23	Толщина	24

## Применимость

M2000 L

## Ремкомплект тяги

## M4260046



## Технические характеристики

Оригинальный номер	81432306043		
Диаметр изделия	80	Расстояние между отверстиями	130
Диаметр отверстия	19	Толщина	30

## Применимость

14.220, 15.220/ 240, 16.220/ 281/ 291/ 321/ 331/ 361, 17.220/ 240, 19.281/ 291/ 321/ 331/ 361, 22.220/ 240/ 281/ 291/ 321/ 331/ 361, 24.220/ 240/ 291/ 331/ 361, 25.220/ 240/ 291/ 331/ 361, 26.220/ 240/ 291/ 331/ 361, M90, BUS CHASSIS: 16.240/ 280/ 290/ 360/ 370/ 372 HOCL/R

## Ремкомплект тяги

## M4260039



## Технические характеристики

Оригинальный номер	81432206263		
Диаметр изделия	67	Высота	135

Ремкомплект тяги

**M4260047**



Технические характеристики			
Оригинальный номер	81432506009		
Диаметр изделия	46	Высота	60
Диаметр отверстия	20		
Применимость			
G, G90, L2000, TGL, BUS CHASSIS 8.150/ 220 FOC, 8.150/ 220 FOCL, 10.220 FOC/ FOCL, 10.150/ 180 HOCL, 10.150/ 180 HOCR, 10.150/ 180/ 190/ 220/ 230, 11.192 HOCL/HOCR, 11.150/ 180/ 190/ 220/ 230, 12.220 HOCL-NL-CKD, 10.220 HOCL/R-SR			

Ремкомплект тяги

**M4260050**



Технические характеристики			
Оригинальный номер	81432206204		
Диаметр изделия	95	Высота	73
Применимость			
LION'S COACH, LION'S STAR, ÜL, SÜ (TURKISH), S2000, FORTUNA, BUS CHASSIS: 18.310/ 350/ 370/ 400/ 420/ 460 HOCL/R, 18.310/ 313/ 350/ 370/ 400/ 420 HOCL/R-SKD, 24.350/ 400 HOCLN, 24.310/ 350 HOCLNR/ NL-DD			

Ремкомплект тяги

**M4260048**



Технические характеристики			
Оригинальный номер	81953020077		
Диаметр изделия	85	Расстояние между отверстиями	130
Диаметр отверстия	20x26	Толщина	24
Применимость			
S2000			

Ремкомплект тяги

**M4260051**



Технические характеристики			
Оригинальный номер	81964010152		
Диаметр изделия	95	Расстояние между отверстиями	130
Диаметр отверстия	19	Толщина	35

Ремкомплект тяги

**M4260049**



Технические характеристики			
Оригинальный номер	81962100447		
Диаметр изделия	94	Расстояние между отверстиями	130
Диаметр отверстия	19	Толщина	30
Применимость			
S2000			

Ремкомплект тяги

**M4260052**



Технические характеристики			
Оригинальный номер	81432706126		
Диаметр изделия	85	Расстояние между отверстиями	130
Диаметр отверстия	23	Толщина	24
Применимость			
TGA, TGS, TGX			

## Ремкомплект тяги

## M4260053



## Технические характеристики

Оригинальный номер	81432706079		
Диаметр изделия	95	Расстояние между отверстиями	152
Диаметр отверстия	23	Толщина	24

## Применимость

F90, F2000, BUS CHASSIS: 18.310/ 350/ 370/ 400/ 420/ 460  
HOCL/R, 18.310/ 313/ 350/ 370/ 400/ 420 HOCL/R-SKD, 24.350/  
400 HOCLN

## Ремкомплект тяги

## M4260056



## Технические характеристики

Оригинальный номер	81432706047		
Диаметр изделия	90		

## Ремкомплект тяги

## M4260054



## Технические характеристики

Оригинальный номер	81432706133		
Диаметр изделия	85	Расстояние между отверстиями	130
Диаметр отверстия	21	Толщина	30

## Применимость

LION'S COACH, LION'S STAR, ÜL 313/ 353, CENTROLINER (N4420/  
4421)

## Ремкомплект тяги

## M4260057



## Технические характеристики

Оригинальный номер	81432306060		
Диаметр изделия	85	Высота	250

## Применимость

EL, NG, NL, NMT, BUS CHASSIS: 12.220 HOCL-NL-CKD, 12.220/  
14.220 HOCL/R, 24.310/350 HOCLNR/NL-DD

## Ремкомплект тяги

## M4260055



## Технические характеристики

Оригинальный номер	81432206285		
Диаметр изделия	85	Расстояние между отверстиями	130
Диаметр отверстия	25	Толщина	24

## Применимость

TGA, TGS, TGX

## Ремкомплект тяги

## M4260068



## Технические характеристики

Оригинальный номер	81432706091		
Диаметр изделия	75	Расстояние между отверстиями	115
Диаметр отверстия	19	Толщина	24

## Применимость

F90 UNT., M90, M2000 L/ M

Ремкомплект тяги

**M4260069**

Ремкомплект тяги

**M4260154**



Технические характеристики

Оригинальный номер	81432706127		
Диаметр изделия	85	Расстояние между отверстиями	130
Диаметр отверстия	19	Толщина	30

Технические характеристики

Оригинальный номер	для M4220182 (81432206177)		
Диаметр изделия	67	Расстояние между отверстиями	80
Диаметр отверстия	15	Толщина	20

Применимость

LION'S COACH, LION'S REGIO, LION'S STAR, FORTUNA, BUS CHASSIS: 14.280, 18.310/ 350/ 360/ 370/ 400/ 420/ 460 HOCL/R, CENTROLINER (N4420/4421), STARLINER (N5218), TRENDLINER (N3516)

Применимость

LION'S COACH, LION'S STAR, LION'S CITY, FRH362, ÜL313/ 353, NG, NL, NM, ND, NÜ, BUS CHASSIS: 18.220 HOCL/R-NL CENTROLINER (N4516/ 4520/ 4521/ 4522)

Ремкомплект тяги

**M4260071**

Ремкомплект тяги

**M4260155**



Технические характеристики

Оригинальный номер	81432706057-S		
Диаметр изделия	85	Расстояние между отверстиями	152
Диаметр отверстия	23	Толщина	24

Технические характеристики

Оригинальный номер	для M4220182 (81432206177) и M4220198 (81432206294)		
Диаметр изделия	67	Высота	83

Применимость

F90, F2000, E2000

Применимость

LION'S COACH, LION'S STAR, LION'S REGIO, FRH362, ÜL313/ 353, BUS CHASSIS: 18.260/ 310/ 350/ 370/ 400/ 410/ 420/ 460 HOCL/R, 24.440/ 460/ 480 HOCLN, CENTROLINER (N4420/4421), CITYLINER (N1216 HD/ 1217 HD/ 1218 HD), STARLINER (N5217 SHD), TOURLINER (N2216 SHD/ SHDL), TRENDLINER (N3516 Ü/ 3 ÜL)

Ремкомплект тяги

**M4260072**

Ремкомплект тяги

**M4260156**



Технические характеристики

Оригинальный номер	для M4220023 (81432706097)		
Диаметр изделия	75	Расстояние между отверстиями	130
Диаметр отверстия	23	Толщина	24

Технические характеристики

Оригинальный номер	81432710027 - 81432710082		
Диаметр изделия	65	Расстояние между отверстиями	125
Диаметр отверстия	21	Толщина	22

Применимость

TGA, TGS, TGX

Применимость

F90, F2000

## Ремкомплект тяги

## M4260157



## Технические характеристики

Оригинальный номер	81432710046 - 81432710079 - 81432710083		
Диаметр изделия	75	Расстояние между отверстиями	125
Диаметр отверстия	21	Толщина	22

## Применимость

F90

## Ремкомплект тяги

## M4260163



## Технические характеристики

Оригинальный номер	для M4220174 (81432206140) и M4220181 (81432206174)		
Диаметр изделия	40	Расстояние между отверстиями	102
Диаметр отверстия	18,5	Толщина	24

## Применимость

M90, M2000 L/ M

## Ремкомплект тяги

## M4260159



## Технические характеристики

Оригинальный номер	81432206104 - 81432206107		
Диаметр изделия	85	Расстояние между отверстиями	130
Диаметр отверстия	19	Толщина	30

## Применимость

EL, EM, NG, NL, NM, NMT, NÜ, SR, SD, CENTRO-E (N4516), BUS CHASSIS: 12.220 HOCL/R, 13.210/ 220/ 230 HOCL/R, 13.220 HOCL-SKD, 14.220 HOCL/R

## Ремкомплект тяги

## M4260317



## Технические характеристики

Оригинальный номер	81432206322		
Диаметр изделия	72	Расстояние между отверстиями	130
Диаметр отверстия	23	Толщина	30

## Применимость

TGA, TGS, TGX

## Ремкомплект тяги

## M4260160



## Технические характеристики

Оригинальный номер	81432206315		
Диаметр изделия	67	Расстояние между отверстиями	130
Диаметр отверстия	19	Толщина	24

## Применимость

TGM

## Ремкомплект

## M4260342



## Технические характеристики

Оригинальный номер	819621004005		
--------------------	--------------	--	--

## Применимость

F90

**Полувтулка****M4260180**

Технические характеристики			
Оригинальный номер	81432710081		
Диаметр изделия	93	Высота	70
Диаметр отверстия	56		
Применимость			
F90, F90 UNT., F2000, M90			

**Полувтулка****M4260275**

Технические характеристики			
Оригинальный номер	81437040061		
Диаметр изделия	78	Высота	60
Диаметр отверстия	60		
Применимость			
F90, F90 UNT., F2000, M2000			

**Втулка****M4260273**

Технические характеристики			
Оригинальный номер	81962100448		
Диаметр изделия	95	Высота	75
Диаметр отверстия	26 (M24 x 2)		
Применимость			
S2000, LION'S STAR, LION'S COACH, ÜL 242/ 272/ 292/ 312/ 313/ 322/ 353			

**Втулка****M4260276**

Технические характеристики			
Оригинальный номер	81442040021 - 81442040020		
Диаметр изделия	68	Высота	80
Диаметр отверстия	58		
Применимость			
SL200, SR240, SG220, S2000			

**Полувтулка****M4260274**

Технические характеристики			
Оригинальный номер	81437040057		
Диаметр изделия	67	Высота	60
Диаметр отверстия	44		
Применимость			
F90, F90 UNT., F2000, M2000			

**Втулка****M4260277**

Технические характеристики			
Оригинальный номер	81432710056 - 81432710074		
Диаметр изделия	68	Высота	69
Диаметр отверстия	42		
Применимость			
SG220/ 240/ 242 SÜ240			



## Втулка

## M4260278



## Технические характеристики

Оригинальный номер	81432710033		
Диаметр изделия	75	Высота	83
Диаметр отверстия	55		

## Применимость

LION'S STAR, SG, SL, SÜ

## Полувтулка

## M4260281



## Технические характеристики

Оригинальный номер	81437040045 - 81437040028		
Диаметр изделия	87	Высота	80
Диаметр отверстия	55		

## Применимость

SL200

## Втулка

## M4260279



## Технические характеристики

Оригинальный номер	81437220059		
Диаметр изделия	50	Высота	47
Диаметр отверстия	16		

## Применимость

F2000, F90, F90 UNT., L2000, M2000M/ L, M90, TGA, TGL, TGM, TGS, TGX, LION'S STAR, FORTUNA, S2000, ÜL313/ 353, NL

## Втулка

## M4260282



## Технические характеристики

Оригинальный номер	81437220021		
Диаметр изделия	65	Высота	62
Диаметр отверстия	22		

## Применимость

F90, F90 UNT., F2000, L2000, M90, M2000L/ M, TGA, TGM, TGS, TGX

## Втулка

## M4260280



## Технические характеристики

Оригинальный номер	81437220019 - 81437226051		
Диаметр изделия	75	Высота	62
Диаметр отверстия	22		

## Применимость

F90

## Втулка

## M4260283



## Технические характеристики

Оригинальный номер	81437040029		
Диаметр изделия	71	Высота	80
Диаметр отверстия	46		

## Применимость

G90, L2000, M90, M2000L/ M

Втулка

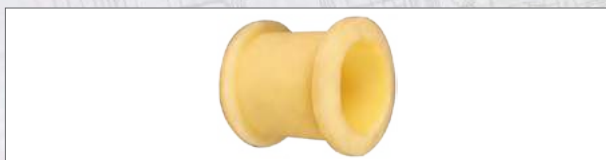
**M4260284**

## Технические характеристики

Оригинальный номер	81437040025		
Диаметр изделия	80	Высота	80
Диаметр отверстия	55		

## Применимость

M90

Втулка

**M4260287**

## Технические характеристики

Оригинальный номер	81962100278		
Диаметр отверстия	27	Высота	50,5

## Применимость

G90, L2000, M2000L

Втулка

**M4260285**

## Технические характеристики

Оригинальный номер	81437040032		
Диаметр изделия	85	Высота	80
Диаметр отверстия	60		

## Применимость

F90

Втулка

**M4260334**

## Технические характеристики

Оригинальный номер	81962100609		
Диаметр изделия	53	Расстояние между отверстиями	88
Диаметр отверстия	17		

Втулка

**M4260286**

## Технические характеристики

Оригинальный номер	81960200286		
Диаметр изделия	37,5	Высота	51
Диаметр отверстия	14		

## Применимость

G90, L2000, M2000L

Втулка

**M4260335**

## Технические характеристики

Оригинальный номер	81962100552		
Диаметр изделия	120	Высота	85

Втулка

M4260336



## Технические характеристики

Оригинальный номер	81437220063		
Диаметр изделия	68	Высота	62
Диаметр отверстия	22		

Втулка

M4260339



## Технические характеристики

Оригинальный номер	81437220022 - 81437220038 - 81962100469		
Диаметр изделия	45	Высота	47
Диаметр отверстия	16		

## Применимость

F90, F2000, M90, TGS, TGX

Втулка

M4260337



## Технические характеристики

Оригинальный номер	81437040074		
Диаметр изделия	64	Высота	51
Диаметр отверстия	45		

Втулка

M4260340



## Технические характеристики

Оригинальный номер	81437220085		
--------------------	-------------	--	--

Втулка

M4260338



## Технические характеристики

Оригинальный номер	81437220068		
Диаметр изделия	84	Высота	72
Диаметр отверстия	50		

Втулка

M4260341



## Технические характеристики

Оригинальный номер	81960206006 - 81960200172 - 81960200136 - 81960200110		
Диаметр изделия	96	Высота	96
Диаметр отверстия	19		

**Сайлентблок**

**M4260298**



Технические характеристики			
Оригинальный номер	81962100450		
Диаметр изделия	45	Высота	47
Диаметр отверстия	16		
Применимость			
F90, M90			

**Сайлентблок**

**M4260348**



Технические характеристики	
Оригинальный номер	81437220044 - 81437220061 - 83437220001

**Сайлентблок**

**M4260299**



Технические характеристики			
Оригинальный номер	81432710085 - 81432710035		
Диаметр изделия	76	Длина	194 (M14x1,5)

**Шаровая опора**

**M4250286**



Технические характеристики			
Оригинальный номер	81953020053 - 81953020043 - 81953020044 - 81953020051		
Размеры конусов	d1 12,0		
Применимость			
F90, G90, L2000, M2000 M, M90, NM, R, SÜ, ÜL, EM			

**Сайлентблок**

**M4260347**



Технические характеристики			
Оригинальный номер	81437220070		
Диаметр изделия	65	Высота	95
Диаметр отверстия	24		

**Переходник тяги**

**M4240012**



Технические характеристики	
Оригинальный номер	81467100123
Длина	100
Резьба	M30 x 1,5 RHT - M38 x 1,5 LHT
Применимость	
E2000, F90, F2000, L2000, M2000, M90, TGA, TGS, TGX, LION'S COACH, LION'S STAR, NG, NL, NÜ	

## Крышка подшипника — M4260306



### Технические характеристики

Оригинальный номер	81432710086 - 81432710038		
Диаметр изделия	110	Высота	23
Диаметр отверстия	40		

## Крышка подшипника — M4260307



### Технические характеристики

Оригинальный номер	81432710040		
Диаметр изделия	100	Толщина	14
Диаметр отверстия	40		

### Применимость

SL200

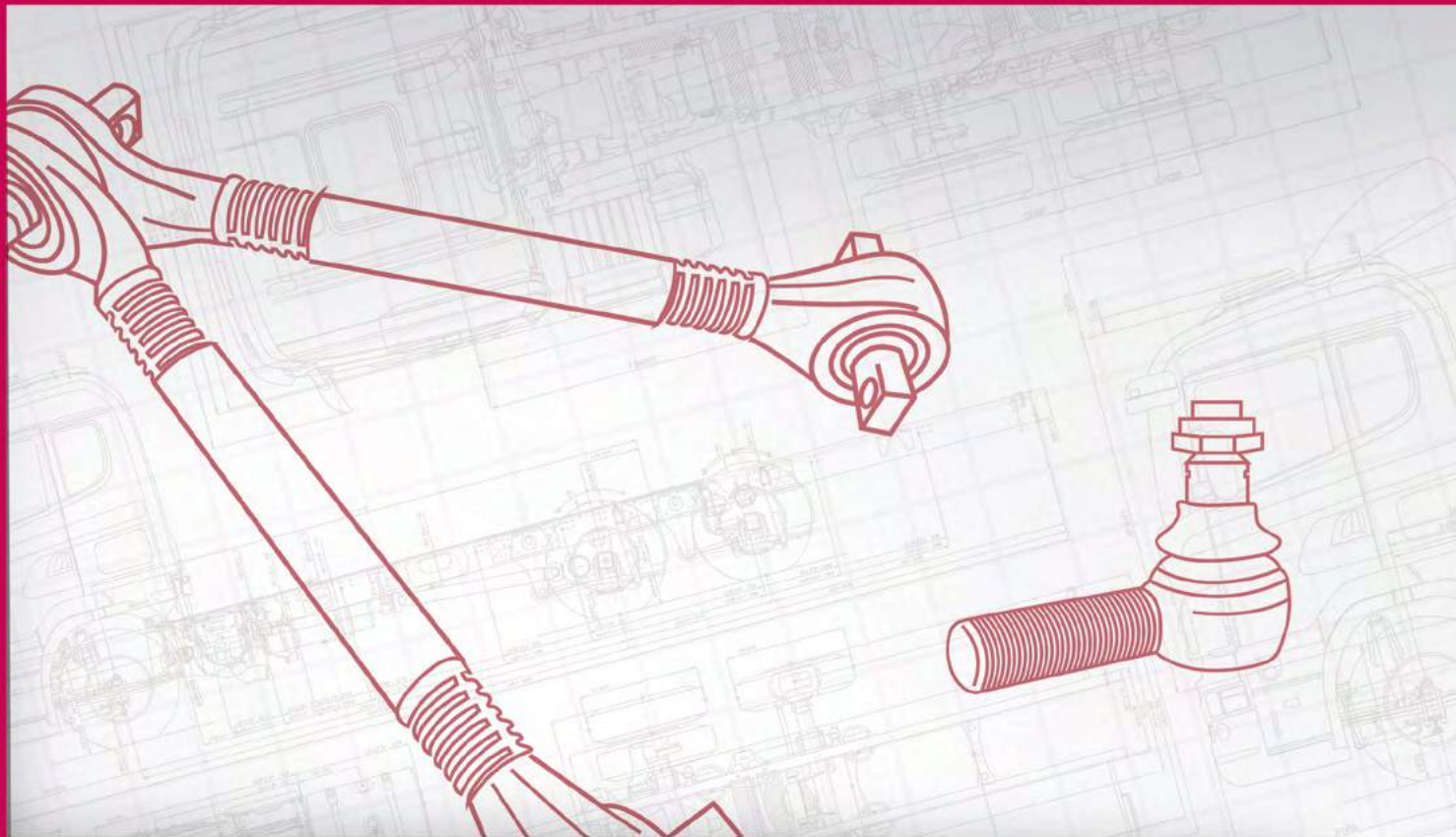

# SCANIA

ТЯГИ	287
НАКОНЕЧНИКИ	324
РЕМКОМПЛЕКТЫ ТЯГ	328
ВТУЛКИ	333

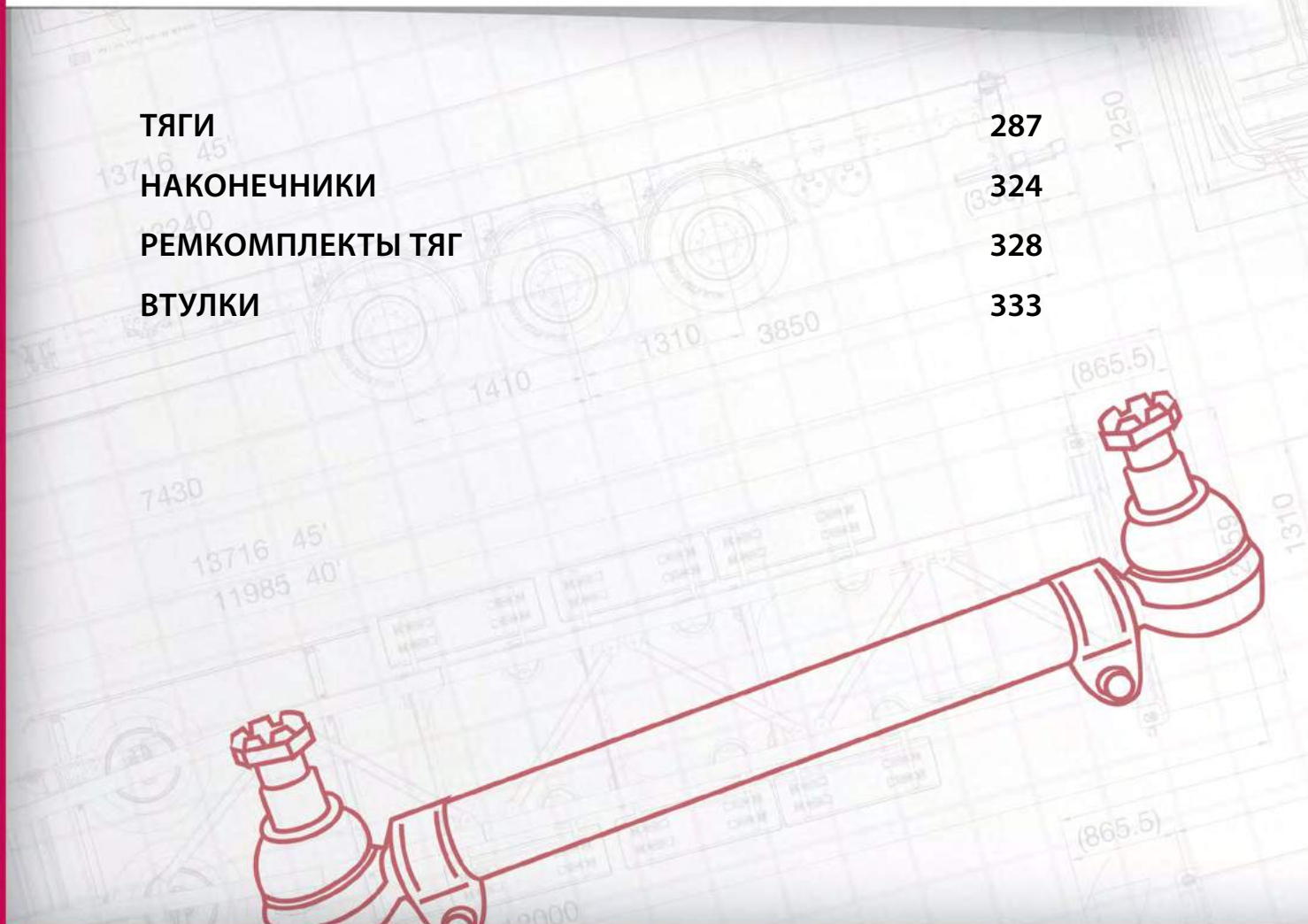

**Тяга рулевая  
продольная**

**M4210000**



Технические характеристики			
Оригинальный номер	1384025 - 1379071 - 1768898 - 1356055 - 1847311 - 1912757		
Длина, мм	1060	Размеры конусов	d1 30,0 d2 27,0
Диаметр изделия	52	Конусность	1 / 10

Применимость	
4 SERIES, P-G-R-T SERIES	

Сопутствующие товары		
Длина, мм	125	M4250000 П
Конусность	1 / 10	
Размеры конусов (D1/D2), мм	d1 30,0 d2 27,0	
Резьба	M30 x 1,5	

**Тяга рулевая  
продольная**

**M4210019**



Технические характеристики			
Оригинальный номер	390784		
Длина, мм	855	Размеры конусов	d1 30,0 d2 27,0
Диаметр изделия	42	Конусность	1 / 10

Применимость	
3 SERIES	

Сопутствующие товары		
Длина, мм	125	M4250000 П
Конусность	1 / 10	
Размеры конусов (D1/D2), мм	d1 30,0 d2 27,0	
Резьба	M30 x 1,5	

**Тяга рулевая  
продольная**

**M4210011**



Технические характеристики			
Оригинальный номер	1384027 - 1769597 - 1847312 - 1379072 - 1912758		
Длина, мм	1060	Размеры конусов	d1 30,0 d2 27,0
Диаметр изделия	52	Конусность	1 / 10

Применимость	
4 SERIES, P-G-R-T SERIES (right-hand)	

Сопутствующие товары		
Длина, мм	125	M4250000 П
Конусность	1 / 10	
Размеры конусов (D1/D2), мм	d1 30,0 d2 27,0	
Резьба	M30 x 1,5	

**Тяга рулевая  
продольная**

**M4210235**



Технические характеристики			
Оригинальный номер	345124		
Длина, мм	927	Размеры конусов	d1 30,0 d2 27,0
Диаметр изделия	50	Конусность	1 / 10

Применимость	
2 SERIES, 3 SERIES	

Сопутствующие товары		
Длина, мм	125	M4250000 П
Конусность	1 / 10	
Размеры конусов (D1/D2), мм	d1 30,0 d2 27,0	
Резьба	M30 x 1,5	

**Тяга рулевая  
продольная**

**M4210236**



Технические характеристики			
Оригинальный номер	1394884 - 1938387		
Длина, мм	433	Размеры конусов	d1 30,0/26,0 d2 27,0/23,5
Диаметр изделия	40	Конусность	1 / 10
Применимость			
4 SERIES, P-G-R-T SERIES (right-hand)			
Сопутствующие товары			
Длина, мм	125	M4250000 П	
Конусность	1 / 10		
Размеры конусов (D1/D2), мм	d1 30,0 d2 27,0		
Резьба	M30 x 1,5		

**Тяга рулевая  
продольная**

**M4210238**



Технические характеристики			
Оригинальный номер	291395 - 291396		
Длина, мм	725	Размеры конусов	d1 30,0 d2 27,0
Диаметр изделия	40	Конусность	1 / 10
Применимость			
LB / S / T 111, LB / S / T141			
Сопутствующие товары			
Длина, мм	125	M4250000 П	
Конусность	1 / 10		
Размеры конусов (D1/D2), мм	d1 30,0 d2 27,0		
Резьба	M30 x 1,5		

**Тяга рулевая  
продольная**

**M4210237**



Технические характеристики			
Оригинальный номер	278665 - 278666		
Длина, мм	940	Размеры конусов	d1 30,0 d2 27,0
Диаметр изделия	46	Конусность	1 / 10
Применимость			
2 SERIES, 3 SERIES			
Сопутствующие товары			
Длина, мм	125	M4250000 П	
Конусность	1 / 10		
Размеры конусов (D1/D2), мм	d1 30,0 d2 27,0		
Резьба	M30 x 1,5		

**Тяга рулевая  
продольная**

**M4210239**



Технические характеристики			
Оригинальный номер	352635 - 278663 - 278664		
Длина, мм	950	Размеры конусов	d1 30,0 d2 27,0
Диаметр изделия	46	Конусность	1 / 10
Применимость			
3 SERIES (right-hand)			
Сопутствующие товары			
Длина, мм	125	M4250000 П	
Конусность	1 / 10		
Размеры конусов (D1/D2), мм	d1 30,0 d2 27,0		
Резьба	M30 x 1,5		



**Тяга рулевая  
продольная**

**M4210240**



Технические характеристики			
Оригинальный номер	1304571 - 381339		
Длина, мм	920	Размеры конусов	d1 30,0 d2 27,0
Диаметр изделия	50	Конусность	1 / 10

Применимость	
3 SERIES (right-hand)	

Сопутствующие товары		
Длина, мм	125	M4250000 П
Конусность	1 / 10	
Размеры конусов (D1/D2), мм	d1 30,0 d2 27,0	
Резьба	M30 x 1,5	

**Тяга рулевая  
продольная**

**M4210242**



Технические характеристики			
Оригинальный номер	291398		
Длина, мм	755	Размеры конусов	d1 30,0 d2 27,0
Диаметр изделия	40	Конусность	1 / 10

Применимость	
2 SERIES	

Сопутствующие товары		
Длина, мм	125	M4250000 П
Конусность	1 / 10	
Размеры конусов (D1/D2), мм	d1 30,0 d2 27,0	
Резьба	M30 x 1,5	

**Тяга рулевая  
продольная**

**M4210241**



Технические характеристики			
Оригинальный номер	306981		
Длина, мм	940	Размеры конусов	d1 30,0 d2 27,0
Диаметр изделия	48	Конусность	1 / 10

Применимость	
2 SERIES, 3 SERIES	

Сопутствующие товары		
Длина, мм	125	M4250000 П
Конусность	1 / 10	
Размеры конусов (D1/D2), мм	d1 30,0 d2 27,0	
Резьба	M30 x 1,5	

**Тяга рулевая  
продольная**

**M4210243**



Технические характеристики			
Оригинальный номер	415400 - 0415400		
Длина, мм	1015	Размеры конусов	d1 30,0 d2 27,0
Диаметр изделия	52	Конусность	1 / 10

Применимость	
BUS SERIE 3: K113	

Сопутствующие товары		
Длина, мм	125	M4250000 П
Конусность	1 / 10	
Размеры конусов (D1/D2), мм	d1 30,0 d2 27,0	
Резьба	M30 x 1,5	

**Тяга рулевая  
продольная**

**M4210244**



Технические характеристики			
Оригинальный номер	1304569 - 1369919 - 370875		
Длина, мм	912	Размеры конусов	d1 30,0 d2 27,0
Диаметр изделия	50	Конусность	1 / 10

Применимость	
2 SERIES, 3 SERIES	

Сопутствующие товары		
Длина, мм	125	M4250000 П
Конусность	1 / 10	
Размеры конусов (D1/D2), мм	d1 30,0 d2 27,0	
Резьба	M30 x 1,5	

**Тяга рулевая  
продольная**

**M4210246**

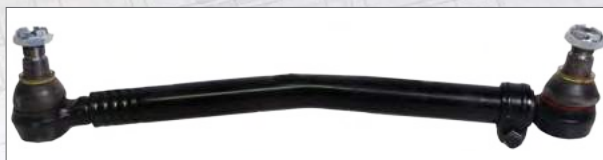

Технические характеристики			
Оригинальный номер	1369917 - 300308 - 382774		
Длина, мм	578	Размеры конусов	d1 30,0 d2 27,0
Диаметр изделия	40	Конусность	1 / 10

Применимость	
3 SERIES	

Сопутствующие товары		
Длина, мм	125	M4250000 П
Конусность	1 / 10	
Размеры конусов (D1/D2), мм	d1 30,0 d2 27,0	
Резьба	M30 x 1,5	

**Тяга рулевая  
продольная**

**M4210245**



Технические характеристики			
Оригинальный номер	1324483 - 1305012		
Длина, мм	792	Размеры конусов	d1 30,0 d2 27,0
Диаметр изделия	52	Конусность	1 / 10

Применимость	
3 SERIES	

Сопутствующие товары		
Длина, мм	140	M4250057 П
Конусность	1 / 10	
Размеры конусов (D1/D2), мм	d1 30,0 d2 27,0	
Резьба	M30 x 1,5	

**Тяга рулевая  
продольная**

**M4210247**



Технические характеристики			
Оригинальный номер	1343262		
Длина, мм	603	Размеры конусов	d1 26,0 d2 23,5
Диаметр изделия	42	Конусность	1 / 10

Применимость	
4 SERIES, P-G-R-T SERIES	

**Тяга рулевая  
продольная**

**M4210248**



Технические характеристики			
Оригинальный номер	412406		
Длина, мм	898	Размеры конусов	d1 30,0 d2 27,0
Диаметр изделия	50	Конусность	1 / 10

Применимость			
BUS SERIE 3			

Сопутствующие товары			
Длина, мм	125	M4250000 П	
Конусность	1 / 10		
Размеры конусов (D1/D2), мм	d1 30,0 d2 27,0		
Резьба	M30 x 1,5		

**Тяга рулевая  
продольная**

**M4210250**



Технические характеристики			
Оригинальный номер	1343283 - 1759691		
Длина, мм	435	Размеры конусов	d1 30,0 d2 27,0
Диаметр изделия	38	Конусность	1 / 10

Применимость			
4 SERIES, P-G-R-T SERIES			

Сопутствующие товары				
Длина, мм	125 / 150	M4250001 Л	M4250010 П	
Конусность	1 / 10			
Размеры конусов (D1/D2), мм	d1 30,0 d2 27,0			
Резьба	M30 x 1,5			

**Тяга рулевая  
продольная**

**M4210249**



Технические характеристики			
Оригинальный номер	1343266 - 1759690		
Длина, мм	495	Размеры конусов	d1 30,0 d2 27,0
Диаметр изделия	40	Конусность	1 / 10

Применимость			
4 SERIES, P-G-R-T SERIES			

Сопутствующие товары				
Длина, мм	125	M4250001 Л	M4250000 П	
Конусность	1 / 10			
Размеры конусов (D1/D2), мм	d1 30,0 d2 27,0			
Резьба	M30 x 1,5			

**Тяга рулевая  
продольная**

**M4210251**



Технические характеристики			
Оригинальный номер	466336		
Длина, мм	992	Размеры конусов	d1 30,0 d2 27,0
Диаметр изделия	48	Конусность	1 / 10

Применимость			
BUS SERIE 3			

Сопутствующие товары			
Длина, мм	125	M4250000 П	
Конусность	1 / 10		
Размеры конусов (D1/D2), мм	d1 30,0 d2 27,0		
Резьба	M30 x 1,5		

**Тяга рулевая  
продольная**

**M4210252**



Технические характеристики			
Оригинальный номер	1343264 - 1732635 - 2007278		
Длина, мм	1920	Размеры конусов	d1 30,0 d2 27,0
Диаметр изделия	62	Конусность	1 / 10
Применимость			
4 SERIES, P-G-R-T SERIES			

**Тяга рулевая  
продольная**

**M4210254**



Технические характеристики			
Оригинальный номер	1308643		
Длина, мм	1590	Размеры конусов	d1 30,0 d2 27,0
Диаметр изделия	40	Конусность	1 / 10
Применимость			
3 SERIES: 113/ 143 (8x2, 8x4)			

**Тяга рулевая  
продольная**

**M4210253**



Технические характеристики			
Оригинальный номер	1343278		
Длина, мм	2783	Размеры конусов	d1 30,0 d2 27,0
Диаметр изделия	62	Конусность	1 / 10
Применимость			
4 SERIES, P-G-R-T SERIES			

**Тяга рулевая  
продольная**

**M4210255**



Технические характеристики			
Оригинальный номер	389867		
Длина, мм	785	Размеры конусов	d1 26,0 d2 23,5
Диаметр изделия	42	Конусность	1 / 10
Применимость			
3 SERIES			
Сопутствующие товары			
Длина, мм	125	M4250000 П	
Конусность	1 / 10		
Размеры конусов (D1/D2), мм	d1 30,0 d2 27,0		
Резьба	M30 x 1,5		

**Тяга рулевая  
продольная**

**M4210256**

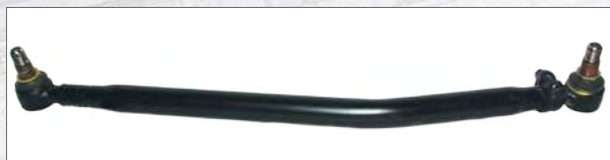

Технические характеристики			
Оригинальный номер	352637		
Длина, мм	947	Размеры конусов	d1 30,0 d2 27,0
Диаметр изделия	48	Конусность	1 / 10

Применимость	
3 SERIES (right-hand)	

Сопутствующие товары		
Длина, мм	125	M4250000 П
Конусность	1 / 10	
Размеры конусов (D1/D2), мм	d1 30,0 d2 27,0	
Резьба	M30 x 1,5	

**Тяга рулевая  
продольная**

**M4210258**



Технические характеристики			
Оригинальный номер	1300284		
Длина, мм	765	Размеры конусов	d1 30,0 d2 27,0
Диаметр изделия	52	Конусность	1 / 10

Применимость	
3 SERIES	

Сопутствующие товары		
Длина, мм	125	M4250000 П
Конусность	1 / 10	
Размеры конусов (D1/D2), мм	d1 30,0 d2 27,0	
Резьба	M30 x 1,5	

**Тяга рулевая  
продольная**

**M4210257**



Технические характеристики			
Оригинальный номер	417676		
Длина, мм	1015	Размеры конусов	d1 30,0 d2 27,0
Диаметр изделия	52	Конусность	1 / 10

Применимость	
BUS SERIE 3 (right-hand)	

Сопутствующие товары		
Длина, мм	125	M4250000 П
Конусность	1 / 10	
Размеры конусов (D1/D2), мм	d1 30,0 d2 27,0	
Резьба	M30 x 1,5	

**Тяга рулевая  
продольная**

**M4210259**



Технические характеристики			
Оригинальный номер	1112511		
Длина, мм	843	Размеры конусов	d1 30,0 d2 27,0
Диаметр изделия	50	Конусность	1 / 10

Применимость	
3 SERIES: 93 (4x2, 6x2)	

Сопутствующие товары		
Длина, мм	125	M4250000 П
Конусность	1 / 10	
Размеры конусов (D1/D2), мм	d1 30,0 d2 27,0	
Резьба	M30 x 1,5	

**Тяга рулевая  
продольная**

**M4210260**



Технические характеристики			
Оригинальный номер	421573		
Длина, мм	1123	Размеры конусов	d1 30,0 d2 27,0
Диаметр изделия	40	Конусность	1 / 10

Применимость			
BUS SERIE 3			

Сопутствующие товары			
Длина, мм	125	M4250001 Л	M4250000 П
Конусность	1 / 10		
Размеры конусов (D1/D2), мм	d1 30,0 d2 27,0		
Резьба	M30 x 1,5		

**Тяга рулевая  
продольная**

**M4210262**



Технические характеристики			
Оригинальный номер	328702 - 382780		
Длина, мм	554	Размеры конусов	d1 30,0 d2 27,0
Диаметр изделия	40	Конусность	1 / 10

Применимость			
3 SERIES			

Сопутствующие товары			
Длина, мм	125	M4250000 П	
Конусность	1 / 10		
Размеры конусов (D1/D2), мм	d1 30,0 d2 27,0		
Резьба	M30 x 1,5		

**Тяга рулевая  
продольная**

**M4210261**



Технические характеристики			
Оригинальный номер	1479122 - 1755498 - 1895858		
Длина, мм	1272	Размеры конусов	d1 30,0 d2 27,0
Диаметр изделия	62	Конусность	1 / 10

Применимость			
BUS SERIE 4: K94, L94, 114, 124, K SERIES			

Сопутствующие товары			
Длина, мм	140	M4250057 П	
Конусность	1 / 10		
Размеры конусов (D1/D2), мм	d1 30,0 d2 27,0		
Резьба	M30 x 1,5		

**Тяга рулевая  
продольная**

**M4210263**



Технические характеристики			
Оригинальный номер	466881		
Длина, мм	1099	Размеры конусов	d1 30,0 d2 27,0
Диаметр изделия	52	Конусность	1 / 10

Применимость			
BUS SERIE 3			

Сопутствующие товары			
Длина, мм	125	M4250000 П	
Конусность	1 / 10		
Размеры конусов (D1/D2), мм	d1 30,0 d2 27,0		
Резьба	M30 x 1,5		

**Тяга рулевая  
продольная**

**M4210264**



Технические характеристики			
Оригинальный номер	1895859 - 1432723 - 1755500		
Длина, мм	882	Размеры конусов	d1 30,0 d2 27,0
Диаметр изделия	48	Конусность	1 / 10

Применимость	
BUS SERIE 4, BUS SERIE K	

Сопутствующие товары		
Длина, мм	140	M4250057 П
Конусность	1 / 10	
Размеры конусов (D1/D2), мм	d1 30,0 d2 27,0	
Резьба	M30 x 1,5	

**Тяга рулевая  
продольная**

**M4210266**



Технические характеристики			
Оригинальный номер	1348271		
Длина, мм	1062	Размеры конусов	d1 30,0 d2 27,0
Диаметр изделия	52	Конусность	1 / 10

Применимость	
4 SERIES, P-G-R-T SERIES	

Сопутствующие товары		
Длина, мм	125	M4250000 П
Конусность	1 / 10	
Размеры конусов (D1/D2), мм	d1 30,0 d2 27,0	
Резьба	M30 x 1,5	

**Тяга рулевая  
продольная**

**M4210265**



Технические характеристики			
Оригинальный номер	389877 - 0389877		
Длина, мм	718	Размеры конусов	d1 30,0 d2 27,0
Диаметр изделия	40	Конусность	1 / 10

Применимость	
3 SERIES: 113/ 143 (8x4) (right-hand)	

Сопутствующие товары		
Длина, мм	125	M4250000 П
Конусность	1 / 10	
Размеры конусов (D1/D2), мм	d1 30,0 d2 27,0	
Резьба	M30 x 1,5	

**Тяга рулевая  
продольная**

**M4210267**



Технические характеристики			
Оригинальный номер	1112023		
Длина, мм	900	Размеры конусов	d1 30,0 d2 27,0
Диаметр изделия	50	Конусность	1 / 10

Применимость	
3 SERIES	

Сопутствующие товары		
Длина, мм	125	M4250000 П
Конусность	1 / 10	
Размеры конусов (D1/D2), мм	d1 30,0 d2 27,0	
Резьба	M30 x 1,5	

**Тяга рулевая  
продольная**

**M4210268**

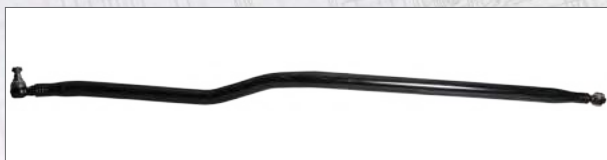

Технические характеристики			
Оригинальный номер	1386618 - 1788522		
Длина, мм	2179	Размеры конусов	d1 30,0 d2 27,0
Диаметр изделия	62	Конусность	1 / 10
Применимость			
4 SERIES, P-G-R-T SERIES			

**Тяга рулевая  
продольная**

**M4210271**



Технические характеристики			
Оригинальный номер	1385766 - 1765378		
Длина, мм	2006	Размеры конусов	d1 30,0 d2 27,0
Диаметр изделия	38	Конусность	1 / 10
Применимость			
4 SERIES, P-G-R-T SERIES			

**Тяга рулевая  
продольная**

**M4210269**



Технические характеристики			
Оригинальный номер	1385764 - 1765376		
Длина, мм	1906	Размеры конусов	d1 30,0 d2 27,0
Диаметр изделия	38	Конусность	1 / 10
Применимость			
4 SERIES, P-G-R-T SERIES			

**Тяга рулевая  
продольная**

**M4210272**



Технические характеристики			
Оригинальный номер	1399758 - 1765380		
Длина, мм	1406	Размеры конусов	d1 30,0 d2 27,0
Диаметр изделия	38	Конусность	1 / 10
Применимость			
4 SERIES, P-G-R-T SERIES			

**Тяга рулевая  
продольная**

**M4210270**



Технические характеристики			
Оригинальный номер	1385765 - 1765377		
Длина, мм	1806	Размеры конусов	d1 30,0 d2 27,0
Диаметр изделия	38	Конусность	1 / 10
Применимость			
4 SERIES, P-G-R-T SERIES			



**Тяга рулевая  
продольная**

**M4210331**



Технические характеристики			
Оригинальный номер	1895857 - 1755496 - 1479120		
Длина, мм	1272	Размеры конусов	d1 30,0 d2 27,0
Диаметр изделия	62	Конусность	1 / 10

Применимость			
BUS SERIE 4			

Сопутствующие товары			
Длина, мм	140	M4250057 П	
Конусность	1 / 10		
Размеры конусов (D1/D2), мм	d1 30,0 d2 27,0		
Резьба	M30 x 1,5		

**Тяга рулевая  
продольная**

**M4210590**



Технические характеристики			
Оригинальный номер	0466880 - 466880		
Длина, мм	1108	Размеры конусов	d1 30,0 d2 27,0
Диаметр изделия	52	Конусность	1 / 10

Применимость			
BUS SERIE 3			

Сопутствующие товары			
Длина, мм	125	M4250000 П	
Конусность	1 / 10		
Размеры конусов (D1/D2), мм	d1 30,0 d2 27,0		
Резьба	M30 x 1,5		

**Тяга рулевая  
продольная**

**M4210589**



Технические характеристики			
Оригинальный номер	0481217 - 481217 - 1897669		
Длина, мм	1256	Размеры конусов	d1 30,0 d2 27,0
Диаметр изделия	62	Конусность	1 / 10

Применимость			
BUS SERIE 4			

Сопутствующие товары			
Длина, мм	125	M4250000 П	
Конусность	1 / 10		
Размеры конусов (D1/D2), мм	d1 30,0 d2 27,0		
Резьба	M30 x 1,5		

**Тяга рулевая  
продольная**

**M4210591**



Технические характеристики			
Оригинальный номер	0481690 - 1897671		
Длина, мм	1256	Размеры конусов	d1 30,0 d2 27,0
Диаметр изделия	62	Конусность	1 / 10

Применимость			
BUS SERIE 4: K94, L94, 114, 124 (right-hand)			

Сопутствующие товары			
Длина, мм	140	M4250057 П	
Конусность	1 / 10		
Размеры конусов (D1/D2), мм	d1 30,0 d2 27,0		
Резьба	M30 x 1,5		

**Тяга рулевая  
продольная**

**M4210592**



Технические характеристики			
Оригинальный номер	0475463 - 1897673 - 475463		
Длина, мм	870	Размеры конусов	d1 30,0 d2 27,0
Диаметр изделия	48	Конусность	1 / 10

Применимость	
BUS SERIE 4	

Сопутствующие товары		
Длина, мм	125	M4250000 П
Конусность	1 / 10	
Размеры конусов (D1/D2), мм	d1 30,0 d2 27,0	
Резьба	M30 x 1,5	

**Тяга рулевая  
продольная**

**M4210594**



Технические характеристики			
Оригинальный номер	1897667 - 482779 - 1507260		
Длина, мм	1044	Размеры конусов	d1 30,0 d2 27,0
Диаметр изделия	60	Конусность	1 / 10

Применимость	
BUS SERIE 4 (right-hand)	

Сопутствующие товары		
Длина, мм	140	M4250057 П
Конусность	1 / 10	
Размеры конусов (D1/D2), мм	d1 30,0 d2 27,0	
Резьба	M30 x 1,5	

**Тяга рулевая  
продольная**

**M4210593**



Технические характеристики			
Оригинальный номер	1895860 - 1450364 - 1755502		
Длина, мм	882	Размеры конусов	d1 30,0 d2 27,0
Диаметр изделия	48	Конусность	1 / 10

Применимость	
BUS SERIE 4, BUS SERIE K (right-hand)	

Сопутствующие товары		
Длина, мм	125	M4250000 П
Конусность	1 / 10	
Размеры конусов (D1/D2), мм	d1 30,0 d2 27,0	
Резьба	M30 x 1,5	

**Тяга рулевая  
продольная**

**M4210595**



Технические характеристики			
Оригинальный номер	1895856 - 1533026 - 1755494		
Длина, мм	1042	Размеры конусов	d1 30,0 d2 27,0
Диаметр изделия	52	Конусность	1 / 10

Применимость	
BUS SERIE 4: L94, N94	

Сопутствующие товары		
Длина, мм	140	M4250057 П
Конусность	1 / 10	
Размеры конусов (D1/D2), мм	d1 30,0 d2 27,0	
Резьба	M30 x 1,5	

**Тяга рулевая  
продольная**

**M4210596**



Технические характеристики			
Оригинальный номер	1897665 - 478621 - 1497223		
Длина, мм	1044	Размеры конусов	d1 30,0 d2 27,0
Диаметр изделия	60	Конусность	1 / 10
Применимость			
BUS SERIE 4			

Сопутствующие товары		
Длина, мм	140	M4250057 П
Конусность	1 / 10	
Размеры конусов (D1/D2), мм	d1 30,0 d2 27,0	
Резьба	M30 x 1,5	

**Тяга рулевая  
продольная**

**M4210598**



Технические характеристики			
Оригинальный номер	1413981 - 1491611		
Длина, мм	2179	Размеры конусов	d1 30,0 d2 27,0
Диаметр изделия	62	Конусность	1 / 10
Применимость			
4 SERIES			

**Тяга рулевая  
продольная**

**M4210597**



Технические характеристики			
Оригинальный номер	1755507 - 486760 - 488834		
Длина, мм	538	Размеры конусов	d1 30,0 d2 27,0
Диаметр изделия	52	Конусность	1 / 10
Применимость			
BUS SERIE 4			

**Тяга рулевая  
продольная**

**M4210599**



Технические характеристики			
Оригинальный номер	1393383 - 1788520		
Длина, мм	1950	Размеры конусов	d1 30,0 d2 27,0
Диаметр изделия	62	Конусность	1 / 10
Применимость			
4 SERIES, P-G-R-T SERIES (8x2)			

**Тяга рулевая  
продольная**

**M4210600**



Технические характеристики			
Оригинальный номер	1869413		
Длина, мм	601	Размеры конусов	d1 26,0 d2 23,5
Диаметр изделия	42	Конусность	1 / 10
Применимость			
4 SERIES, P-G-R-T SERIES			

**Тяга рулевая  
продольная**

**M4210603**



Технические характеристики			
Оригинальный номер	1385763 - 1765375		
Длина, мм	1206	Размеры конусов	d1 30,0 d2 27,0
Диаметр изделия	38	Конусность	1 / 10
Применимость			
4 SERIES, P-G-R-T SERIES			

**Тяга рулевая  
продольная**

**M4210601**



Технические характеристики			
Оригинальный номер	1511600 - 1759692		
Длина, мм	2179	Размеры конусов	d1 30,0 d2 27,0
Диаметр изделия	60	Конусность	1 / 10
Применимость			
4 SERIES, P-G-R-T SERIES			

**Тяга рулевая  
продольная**

**M4210604**



Технические характеристики			
Оригинальный номер	1765379 - 1399757		
Длина, мм	1006	Размеры конусов	d1 30,0 d2 27,0
Диаметр изделия	36	Конусность	1 / 10
Применимость			
4 SERIES, P-G-R-T SERIES			

**Тяга рулевая  
продольная**

**M4210602**



Технические характеристики			
Оригинальный номер	1421981 - 1765382		
Длина, мм	1920	Размеры конусов	d1 30,0 d2 27,0
Диаметр изделия	62	Конусность	1 / 10
Применимость			
4 SERIES: 164C, P-G-R-T SERIES			

**Тяга рулевая  
продольная**

**M4210605**



Технические характеристики			
Оригинальный номер	1348269		
Длина, мм	1062	Размеры конусов	d1 30,0 d2 27,0
Диаметр изделия	52	Конусность	1 / 10

Применимость	
4 SERIES, P-G-R-T SERIES	

Сопутствующие товары		
Длина, мм	140	M4250057 П
Конусность	1 / 10	
Размеры конусов (D1/D2), мм	d1 30,0 d2 27,0	
Резьба	M30 x 1,5	

**Тяга рулевая  
продольная**

**M4210607**



Технические характеристики			
Оригинальный номер	466335		
Длина, мм	992	Размеры конусов	d1 30,0 d2 27,0
Диаметр изделия	48	Конусность	1 / 10

Применимость	
BUS SERIE 3	

Сопутствующие товары		
Длина, мм	125	M4250000 П
Конусность	1 / 10	
Размеры конусов (D1/D2), мм	d1 30,0 d2 27,0	
Резьба	M30 x 1,5	

**Тяга рулевая  
продольная**

**M4210606**



Технические характеристики			
Оригинальный номер	1765384 - 1423007		
Длина, мм	2783	Размеры конусов	d1 30,0 d2 27,0
Диаметр изделия	62	Конусность	1 / 10

Применимость	
4 SERIES, P-G-R-T SERIES	

**Тяга рулевая  
продольная**

**M4210608**



Технические характеристики			
Оригинальный номер	1491273 - 1413978		
Длина, мм	2783	Размеры конусов	d1 30,0 d2 27,0
Диаметр изделия	62	Конусность	1 / 10

Применимость	
4 SERIES	

Тяга рулевая  
продольная

**M4210609**

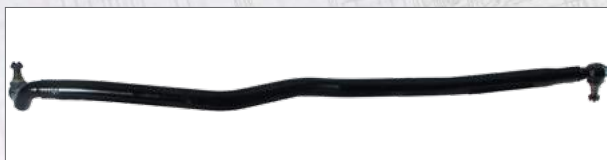

Технические характеристики			
Оригинальный номер	1491612 - 1413980 - 1343287		
Длина, мм	1921	Размеры конусов	d1 30,0 d2 27,0
Диаметр изделия		Конусность	1 / 10
Применимость			
4 SERIES			

Тяга рулевая  
продольная

**M4210611**



Технические характеристики			
Оригинальный номер	470271		
Длина, мм	1385	Размеры конусов	d1 30,0 d2 27,0
Диаметр изделия	52	Конусность	1 / 10
Применимость			
BUS SERIE 3			

Сопутствующие товары			
Длина, мм	125	M4250000 П	
Конусность	1 / 10		
Размеры конусов (D1/D2), мм	d1 30,0 d2 27,0		
Резьба	M30 x 1,5		



Тяга рулевая  
продольная

**M4210610**



Технические характеристики			
Оригинальный номер	470272		
Длина, мм	1385	Размеры конусов	d1 30,0 d2 27,0
Диаметр изделия	52	Конусность	1 / 10
Применимость			
BUS SERIE 3			

Сопутствующие товары			
Длина, мм	125	M4250000 П	
Конусность	1 / 10		
Размеры конусов (D1/D2), мм	d1 30,0 d2 27,0		
Резьба	M30 x 1,5		



Тяга рулевая  
продольная

**M4210612**



Технические характеристики			
Оригинальный номер	1386620		
Длина, мм	1776	Размеры конусов	d1 30,0 d2 27,0
Диаметр изделия	62	Конусность	1 / 10
Применимость			
4 SERIES, P-G-R-T SERIES			

**Тяга рулевая  
продольная**

**M4210613**

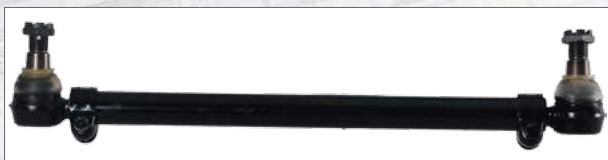

Технические характеристики			
Оригинальный номер	434493		
Длина, мм	672	Размеры конусов	d1 30,0 d2 27,0
Диаметр изделия	40	Конусность	1 / 10

Применимость			
BUS SERIE 3			

Сопутствующие товары			
Длина, мм	125	M4250001 Л	M4250000 П
Конусность	1 / 10		
Размеры конусов (D1/D2), мм	d1 30,0 d2 27,0		
Резьба	M30 x 1,5		

**Тяга рулевая  
продольная**

**M4210809**



Технические характеристики			
Оригинальный номер	1367628		
Длина, мм	1601	Размеры конусов	d1 30,0 d2 27,0
Диаметр изделия	40		

Применимость			
SERIE 3			

**Тяга рулевая  
продольная**

**M4200236**



Технические характеристики			
Оригинальный номер	389870		
Длина, мм	716	Размеры конусов	d1 30,0 d2 27,0
Диаметр изделия	50	Конусность	1 / 10

Применимость			
SERIE 3			

**Тяга рулевая  
продольная**

**M4230079**



Технические характеристики			
Оригинальный номер	388942		
Длина, мм	1150	Размеры конусов	d1 30,0 d2 27,0
Диаметр изделия	32		

Применимость			
SERIE 3			

**Тяга рулевая  
продольная**

**M4230081**



**Технические характеристики**

Оригинальный номер	0450870 - 450870		
Длина, мм	629	Размеры конусов	d1 30,0 d2 27,0
Диаметр изделия	40	Конусность	1 / 10

**Применимость**

BUS SERIE 3

**Сопутствующие товары**

Длина, мм	125	M4250000 П	
Конусность	1 / 10		
Размеры конусов (D1/D2), мм	d1 30,0 d2 27,0		
Резьба	M30 x 1,5		



**Тяга рулевая  
поперечная**

**M4200002**



**Технические характеристики**

Оригинальный номер	1361413 - 1395614 - 1734019 - 1897333 - 1516329 - 2040254		
Длина, мм	1743	Размеры конусов	d1 30,0 d2 27,0
Диаметр изделия	62	Конусность	1 / 10

**Применимость**

4 SERIES, P-G-R-T SERIES, BUS SERIE 4

**Сопутствующие товары**

Длина, мм	150	M4250010 П	
Конусность	1 / 10		
Размеры конусов (D1/D2), мм	d1 30,0 d2 27,0		
Резьба	M30 x 1,5		



**Тяга рулевая  
поперечная**

**M4200000**



**Технические характеристики**

Оригинальный номер	1385251 - 1409918 - 1723865 - 1501030 - 1723895 - 1737683 - 1897335 - 1369411		
Длина, мм	1743	Размеры конусов	d1 30,0 d2 27,0
Диаметр изделия	50	Конусность	1 / 10

**Применимость**

4 SERIES, P-G-R-T SERIES

**Сопутствующие товары**

Длина, мм	140	M4250057 П	
Конусность	1 / 10		
Размеры конусов (D1/D2), мм	d1 30,0 d2 27,0		
Резьба	M30 x 1,5		



**Тяга рулевая  
поперечная**

**M4200005**



**Технические характеристики**

Оригинальный номер	1734020 - 1397866 - 395350 - 301639 - 311847 - 1378435 - 2028998		
Длина, мм	1736	Размеры конусов	d1 30,0 d2 27,0
Диаметр изделия	40	Конусность	1 / 10

**Применимость**

2 SERIES, 3 SERIES, 4 SERIES, P-G-R-T SERIES

**Сопутствующие товары**

Длина, мм	125	M4250001 Л	M4250000 П
Конусность	1 / 10		
Размеры конусов (D1/D2), мм	d1 30,0 d2 27,0		
Резьба	M30 x 1,5		





**Тяга рулевая поперечная**

**M4200105**



Технические характеристики			
Оригинальный номер	1895854 - 1755490 - 1428193		
Длина, мм	1042	Размеры конусов	d1 30,0 d2 27,0
Диаметр изделия	62	Конусность	1 / 10

Применимость	
BUS SERIE 4: K94, L94, N94	

Сопутствующие товары		
Длина, мм	140	M4250057 П
Конусность	1 / 10	
Размеры конусов (D1/D2), мм	d1 30,0 d2 27,0	
Резьба	M30 x 1,5	

**Тяга рулевая поперечная**

**M4200107**



Технические характеристики			
Оригинальный номер	319359		
Длина, мм	1773	Размеры конусов	d1 30,0 d2 27,0
Диаметр изделия	62	Конусность	1 / 10

Применимость	
BUS SERIE 3, BUS SERIE 4	

Сопутствующие товары			
Длина, мм	168	M4250037 Л	M4250105 П
Конусность	1 / 10		
Размеры конусов (D1/D2), мм	d1 30,0 d2 27,0		
Резьба	M52 x 1,5		

**Тяга рулевая поперечная**

**M4200106**



Технические характеристики			
Оригинальный номер	1895862 - 1433532 - 1755506 - 0475460		
Длина, мм	635	Размеры конусов	d1 30,0 d2 27,0
Диаметр изделия	48	Конусность	1 / 10

Применимость	
BUS SERIE 4	

Сопутствующие товары		
Длина, мм	140	M4250057 П
Конусность	1 / 10	
Размеры конусов (D1/D2), мм	d1 30,0 d2 27,0	
Резьба	M30 x 1,5	

**Тяга рулевая поперечная**

**M4200108**



Технические характеристики			
Оригинальный номер	310977 - 310977-4		
Длина, мм	1752	Размеры конусов	d1 30,0 d2 27,0
Диаметр изделия	62	Конусность	1 / 10

Применимость	
3 SERIES	

Сопутствующие товары			
Длина, мм	168	M4250037 Л	M4250105 П
Конусность	1 / 10		
Размеры конусов (D1/D2), мм	d1 30,0 d2 27,0		
Резьба	M52 x 1,5		

**Тяга рулевая поперечная**

**M4200186**



Технические характеристики			
Оригинальный номер	1388958 - 1897334 - 1411403 - 1734021		
Длина, мм	1625	Размеры конусов	d1 30,0 d2 27,0
Диаметр изделия	60	Конусность	1 / 10

Применимость	
4 SERIES, P-G-R-T SERIES	

Сопутствующие товары		
Длина, мм	140	M4250057 П
Конусность	1 / 10	
Размеры конусов (D1/D2), мм	d1 30,0 d2 27,0	
Резьба	M30 x 1,5	

**Тяга рулевая поперечная**

**M4200188**



Технические характеристики			
Оригинальный номер	1897336 - 1723896 - 1527989 - 1737684		
Длина, мм	1743	Размеры конусов	d1 30,0 d2 27,0
Диаметр изделия	52	Конусность	1 / 10

Применимость	
P-G-R-T SERIES	

Сопутствующие товары		
Длина, мм	145	M4250085 П
Конусность	1 / 10	
Размеры конусов (D1/D2), мм	d1 30,0 d2 27,0	
Резьба	M30 x 1,5	

**Тяга рулевая поперечная**

**M4200187**



Технические характеристики			
Оригинальный номер	1363964 - 1363984 - 395348		
Длина, мм	1677	Размеры конусов	d1 30,0 d2 27,0
Диаметр изделия	42	Конусность	1 / 10

Применимость	
3 SERIES, BUS SERIE 3	

Сопутствующие товары			
Длина, мм	125	M4250001 Л	M4250000 П
Конусность	1 / 10		
Размеры конусов (D1/D2), мм	d1 30,0 d2 27,0		
Резьба	M30 x 1,5		

**Тяга рулевая поперечная**

**M4200189**



Технические характеристики			
Оригинальный номер	395347 - 395346		
Длина, мм	1595	Размеры конусов	d1 30,0 d2 27,0
Диаметр изделия	40	Конусность	1 / 10

Применимость	
3 SERIES	

Сопутствующие товары			
Длина, мм	125	M4250001 Л	M4250000 П
Конусность	1 / 10		
Размеры конусов (D1/D2), мм	d1 30,0 d2 27,0		
Резьба	M30 x 1,5		

**Тяга рулевая поперечная**

**M4200190**



Технические характеристики			
Оригинальный номер	1895861 - 1755504 - 1433533		
Длина, мм	635	Размеры конусов	d1 30,0 d2 27,0
Диаметр изделия	48	Конусность	1 / 10

Применимость	
BUS SERIE 4	

Сопутствующие товары		
Длина, мм	140	M4250057 П
Конусность	1 / 10	
Размеры конусов (D1/D2), мм	d1 30,0 d2 27,0	
Резьба	M30 x 1,5	

**Тяга стабилизатора**

**M4230007**



Технические характеристики			
Оригинальный номер	483527 - 1789082 - 1455327 - 1751418 - 1928859		
Длина, мм	284	Размеры конусов	d1 26,0 d2 23,5
Диаметр изделия	36	Конусность	1 / 10

Применимость	
BUS SERIES 4, OMNICITY/ OMNILINK	

**Тяга стабилизатора**

**M4230017**



Технические характеристики			
Оригинальный номер	445626 - 1766015		
Длина, мм	130	Размеры конусов	d1 26,0 d2 23,5
Диаметр изделия	26	Конусность	1 / 10

Применимость	
BUS SERIE 3, BUS SERIE 4	

**Тяга стабилизатора**

**M4220206**



Технические характеристики			
Оригинальный номер	488738		
Длина, мм	293	Размеры конусов	d1 26,0 d2 23,5
Диаметр изделия	36	Конусность	1 / 10

Применимость	
BUS SERIE 4: K94/ L94/ N94/ 114/ 124	

**Тяга стабилизатора**

**M4230018**



Технические характеристики			
Оригинальный номер	1766014 - 463245		
Длина, мм	100	Размеры конусов	d1 26,0 d2 23,5
Диаметр изделия	26	Конусность	1 / 10

Применимость	
BUS SERIE 3, BUS SERIE 4	

## Тяга стабилизатора

**M4230019**

## Технические характеристики

Оригинальный номер	416159		
Длина, мм	210	Размеры конусов	d1 20,0 d2 18,0
Диаметр изделия	28	Конусность	1 / 10

## Применимость

BUS SERIE 3

## Тяга стабилизатора

**M4230055**

## Технические характеристики

Оригинальный номер	488739		
Длина, мм	145	Размеры конусов	d1 26,0 d2 23,5
Диаметр изделия	30	Конусность	1 / 10

## Применимость

BUS SERIE 4: K94/ L94/ N94/ 114/ 124

## Тяга стабилизатора

**M4230053**

## Технические характеристики

Оригинальный номер	486590		
Длина, мм	160	Размеры конусов	d1 26,0 d2 23,5
Диаметр изделия	26	Конусность	1 / 10

## Применимость

BUS SERIE 4

## Тяга стабилизатора

**M4230056**

## Технические характеристики

Оригинальный номер	1506924		
Длина, мм	150	Размеры конусов	d1 26,0 d2 23,5
Диаметр изделия	30	Конусность	1 / 10

## Применимость

BUS SERIE 4: K94/ L94/ N94/ 114/ 124

## Тяга стабилизатора

**M4230054**

## Технические характеристики

Оригинальный номер	488056		
Длина, мм	160	Размеры конусов	d1 26,0 d2 23,5
Диаметр изделия	26	Конусность	1 / 10

## Применимость

BUS SERIE 4

## Тяга стабилизатора

**M4230057**

## Технические характеристики

Оригинальный номер	1506925		
Длина, мм	150	Размеры конусов	d1 26,0 d2 23,5
Диаметр изделия	30	Конусность	1 / 10

## Применимость

BUS SERIE 4: K94/ L94/ N94/ 114/ 124

Тяга V-образная  
реактивная

M4220039



## Технические характеристики

Оригинальный номер	418038 - 418027 - 415853		
Длина, мм	827 / 601	Диаметр отверстия	19 / 19
Диаметр изделия	48	Расстояние между отверстиями	130 / 130

## Применимость

BUS SERIE 3

## Сопутствующие товары

Диаметр изделия	85	M4260012 (x 2)
Диаметр отверстия	19	
Расстояние между отверстиями	130	
Толщина	30	

Тяга V-образная  
реактивная

M4220068



## Технические характеристики

Оригинальный номер	1722582 - 1440028		
Длина, мм	613,2	Диаметр отверстия	25 / 19 / 19
Диаметр изделия	46	Расстояние между отверстиями	152 / 115 / 115

## Применимость

P-G-R-T SERIES

## Сопутствующие товары

Диаметр изделия	70	M4260330 (x 2)
Диаметр отверстия	19	
Расстояние между отверстиями	115	
Толщина	24	

## Сопутствующие товары

Диаметр изделия	85	M4260129 (x 1)
Диаметр отверстия	25	
Расстояние между отверстиями	152	
Толщина	24	

Тяга V-образная  
реактивная

M4220040



## Технические характеристики

Оригинальный номер	489986		
Длина, мм	902 / 703	Диаметр отверстия	19 / 19
Диаметр изделия	48	Расстояние между отверстиями	130 / 130

## Применимость

BUS SERIE 4: K94, L94, N94, 114, 124

## Сопутствующие товары

Диаметр изделия	85	M4260069 (x 2)
Диаметр отверстия	19	
Расстояние между отверстиями	130	
Толщина	30	

**Тяга V-образная  
реактивная**

**M4220404**



Технические характеристики			
Оригинальный номер	0445631 - 0445632 - 445631		
Длина, мм	827	Диаметр отверстия	19 / 19
Диаметр изделия	48	Расстояние между отверстиями	130 / 130

Применимость	
BUS SERIE 3: K93 CL, K113, K113 CLB, L113 CLB	

Сопутствующие товары		
Диаметр изделия	85	M4260012 (x 2)
Диаметр отверстия	19	
Расстояние между отверстиями	130	
Толщина	30	

**Тяга  
реактивная**

**M4220095**



Технические характеристики			
Оригинальный номер	1486758		
Длина, мм	522	Диаметр отверстия	19 / 19
Диаметр изделия	46	Расстояние между отверстиями	115 / 115

Применимость	
4 SERIES, P-G-R-T SERIES	

Сопутствующие товары		
Диаметр изделия	67	M4260007 (x 2)
Диаметр отверстия	19	
Расстояние между отверстиями	115	
Толщина	24	

**Тяга  
реактивная**

**M4220094**



Технические характеристики			
Оригинальный номер	1485758 - 1486757		
Длина, мм	568,5	Диаметр отверстия	19 / 19
Диаметр изделия	46	Расстояние между отверстиями	115 / 115

Применимость	
4 SERIES, P-G-R-T SERIES	

Сопутствующие товары		
Диаметр изделия	67	M4260007 (x 2)
Диаметр отверстия	19	
Расстояние между отверстиями	115	
Толщина	24	

**Тяга  
реактивная**

**M4220103**



Технические характеристики			
Оригинальный номер	1722746 - 1499474		
Длина, мм	568	Диаметр отверстия	19 / 19
Диаметр изделия	50	Расстояние между отверстиями	115 / 115

Применимость	
4 SERIES, P-G-R-T SERIES	

Сопутствующие товары		
Диаметр изделия	75	M4260024 (x 2)
Диаметр отверстия	19	
Расстояние между отверстиями	115	
Толщина	24	

**Тяга  
реактивная**

**M4220108**



**Технические характеристики**

Оригинальный номер	1499478 - 1722750 - 1485760		
Длина, мм	616,5	Диаметр отверстия	19 / 19
Диаметр изделия	50	Расстояние между отверстиями	115 / 115

**Применимость**

4 SERIES, P-G-R-T SERIES

**Сопутствующие товары**

Диаметр изделия	75	M4260024 (x 2)
Диаметр отверстия	19	
Расстояние между отверстиями	115	
Толщина	24	

**Тяга  
реактивная**

**M4220203**



**Технические характеристики**

Оригинальный номер	1438475 - 1863130		
Длина, мм	539	Диаметр отверстия	17 / 17
Диаметр изделия	50	Расстояние между отверстиями	115 / 115

**Применимость**

BUS SERIE 4

**Сопутствующие товары**

Диаметр изделия	75	M4260011 (x 2)
Диаметр отверстия	17	
Расстояние между отверстиями	115	
Толщина	24	

**Тяга  
реактивная**

**M4220201**



**Технические характеристики**

Оригинальный номер	1428347 - 1399180 - 1338769		
Длина, мм	568	Диаметр отверстия	17 / 17
Диаметр изделия	46	Расстояние между отверстиями	115 / 115

**Применимость**

4 SERIES, P-G-R-T SERIES

**Сопутствующие товары**

Диаметр изделия	67	M4260124 (x 2)
Диаметр отверстия	17	
Расстояние между отверстиями	115	
Толщина	24	

**Тяга  
реактивная**

**M4220208**



**Технические характеристики**

Оригинальный номер	1722749 - 1499477 - 1399020		
Длина, мм	606	Диаметр отверстия	19 / 19
Диаметр изделия	50	Расстояние между отверстиями	115 / 115

**Применимость**

4 SERIES, P-G-R-T SERIES

**Сопутствующие товары**

Диаметр изделия	75	M4260024 (x 2)
Диаметр отверстия	19	
Расстояние между отверстиями	115	
Толщина	24	

**Тяга  
реактивная**

**M4220212**



Технические характеристики			
Оригинальный номер	1393298 - 1101843 - 1379423 - 1942075		
Длина, мм	752	Диаметр отверстия	17 / 17
Диаметр изделия	48	Расстояние между отверстиями	115 / 115

Применимость	
4 SERIES, P-G-R-T SERIES, BUS SERIE 3, BUS SERIE 4	

Сопутствующие товары		
Диаметр изделия	67	M4260149 (x 2)
Диаметр отверстия	17	
Расстояние между отверстиями	115	
Толщина	24	

**Тяга  
реактивная**

**M4220307**



Технические характеристики			
Оригинальный номер	0475087 - 1431469		
Длина, мм	654	Диаметр отверстия	17 / 17
Диаметр изделия	40	Расстояние между отверстиями	115 / 115

Применимость	
BUS SERIE 4	

Сопутствующие товары		
Диаметр изделия	67	M4260149 (x 2)
Диаметр отверстия	17	
Расстояние между отверстиями	115	
Толщина	24	

**Тяга  
реактивная**

**M4220214**



Технические характеристики			
Оригинальный номер	445599 - 489989 - 1796671		
Длина, мм	650	Диаметр отверстия	19 / 19
Диаметр изделия	48	Расстояние между отверстиями	130 / 130

Применимость	
BUS SERIE 3, BUS SERIE 4	

Сопутствующие товары		
Диаметр изделия	85	M4260069 (x 2)
Диаметр отверстия	19	
Расстояние между отверстиями	130	
Толщина	30	

**Тяга  
реактивная**

**M4220308**



Технические характеристики			
Оригинальный номер	0477889 - 1431471		
Длина, мм	532	Диаметр отверстия	17 / 17
Диаметр изделия	46	Расстояние между отверстиями	115 / 115

Применимость	
BUS SERIE 4	

Сопутствующие товары		
Диаметр изделия	75	M4260010 (x 2)
Диаметр отверстия	17	
Расстояние между отверстиями	115	
Толщина	24	



**Тяга  
реактивная**

**M4220309**



**Технические характеристики**

Оригинальный номер	0481959 - 1431475		
Длина, мм	670	Диаметр отверстия	19 / 19
Диаметр изделия	48	Расстояние между отверстиями	130 / 130

**Применимость**

BUS SERIE 4

**Сопутствующие товары**

Диаметр изделия	85	M4260012 (x 2)
Диаметр отверстия	19	
Расстояние между отверстиями	130	
Толщина	30	

**Тяга  
реактивная**

**M4220310**



**Технические характеристики**

Оригинальный номер	1112506		
Длина, мм	712	Диаметр отверстия	17
Диаметр изделия	40	Расстояние между отверстиями	115

**Применимость**

3 SERIES

**Сопутствующие товары**

Диаметр изделия	67	M4260038 (x 1)
Диаметр отверстия	17	
Расстояние между отверстиями	115	
Толщина	24	

**Сопутствующие товары**

Диаметр изделия	67	M4260039 (x 1)
Высота	135	

Тяга  
реактивная

**M4220311**



Технические характеристики

Оригинальный номер	1112507		
Длина, мм	676	Диаметр отверстия	17
Диаметр изделия	40	Расстояние между отверстиями	115

Применимость

3 SERIES

Сопутствующие товары

Диаметр изделия	67	M4260038 (x 1)
Диаметр отверстия	17	
Расстояние между отверстиями	115	
Толщина	24	

Сопутствующие товары

Диаметр изделия	67	M4260039 (x 1)
Высота	135	

Тяга  
реактивная

**M4220312**



Технические характеристики

Оригинальный номер	1324890		
Длина, мм	697	Диаметр отверстия	17 / 17
Диаметр изделия	48	Расстояние между отверстиями	115 / 115

Применимость

BUS SERIE 3

Сопутствующие товары

Диаметр изделия	75	M4260010 (x 2)
Диаметр отверстия	17	
Расстояние между отверстиями	115	
Толщина	24	

Тяга  
реактивная

M4220313



Технические характеристики

Оригинальный номер	1367281		
Длина, мм	522	Диаметр отверстия	17 / 17
Диаметр изделия	46	Расстояние между отверстиями	115 / 115

Применимость

4 SERIES, P-G-R-T SERIES

Сопутствующие товары

Диаметр изделия	75	M4260010 (x 2)
Диаметр отверстия	17	
Расстояние между отверстиями	115	
Толщина	24	

Тяга  
реактивная

M4220315



Технические характеристики

Оригинальный номер	1388436 - 1722748 - 1499476		
Длина, мм	592	Диаметр отверстия	19 / 19
Диаметр изделия	50	Расстояние между отверстиями	115 / 115

Применимость

4 SERIES, P-G-R-T SERIES

Сопутствующие товары

Диаметр изделия	75	M4260024 (x 2)
Диаметр отверстия	19	
Расстояние между отверстиями	115	
Толщина	24	

Тяга  
реактивная

M4220314



Технические характеристики

Оригинальный номер	1367282		
Длина, мм	540	Диаметр отверстия	17 / 17
Диаметр изделия	46	Расстояние между отверстиями	115 / 115

Применимость

4 SERIES, P-G-R-T SERIES

Сопутствующие товары

Диаметр изделия	75	M4260010 (x 2)
Диаметр отверстия	17	
Расстояние между отверстиями	115	
Толщина	24	

Тяга  
реактивная

M4220316



Технические характеристики

Оригинальный номер	1399019 - 1500576 - 1386559		
Длина, мм	615	Диаметр отверстия	17 / 17
Диаметр изделия	50	Расстояние между отверстиями	115 / 115

Применимость

4 SERIES

Сопутствующие товары

Диаметр изделия	75	M4260011 (x 2)
Диаметр отверстия	17	
Расстояние между отверстиями	115	
Толщина	24	

**Тяга  
реактивная**

**M4220317**



Технические характеристики			
Оригинальный номер	1399182		
Длина, мм	580	Диаметр отверстия	17 / 17
Диаметр изделия	46	Расстояние между отверстиями	115 / 115

Применимость	
4 SERIES, P-G-R-T SERIES	

Сопутствующие товары		
Диаметр изделия	75	M4260010 (x 2)
Диаметр отверстия	17	
Расстояние между отверстиями	115	
Толщина	24	

**Тяга  
реактивная**

**M4220319**



Технические характеристики			
Оригинальный номер	1431473 - 478058 - 0478058		
Длина, мм	600	Диаметр отверстия	17 / 17
Диаметр изделия	46	Расстояние между отверстиями	115 / 115

Применимость	
BUS SERIE 4	

Сопутствующие товары		
Диаметр изделия	75	M4260011 (x 2)
Диаметр отверстия	17	
Расстояние между отверстиями	115	
Толщина	24	

**Тяга  
реактивная**

**M4220318**



Технические характеристики			
Оригинальный номер	1428349 - 1326775		
Длина, мм	522	Диаметр отверстия	17 / 17
Диаметр изделия	46	Расстояние между отверстиями	115 / 115

Применимость	
4 SERIES, P-G-R-T SERIES	

Сопутствующие товары		
Диаметр изделия	67	M4260149 (x 2)
Диаметр отверстия	17	
Расстояние между отверстиями	115	
Толщина	24	

**Тяга  
реактивная**

**M4220320**



Технические характеристики			
Оригинальный номер	1431474 - 1324889		
Длина, мм	652	Диаметр отверстия	17 / 17
Диаметр изделия	48	Расстояние между отверстиями	115 / 115

Применимость	
BUS SERIE 4	

Сопутствующие товары		
Диаметр изделия	75	M4260011 (x 2)
Диаметр отверстия	17	
Расстояние между отверстиями	115	
Толщина	24	

**Тяга  
реактивная**

**M4220321**



Технические характеристики			
Оригинальный номер	1431710		
Длина, мм	640	Диаметр отверстия	19 / 19
Диаметр изделия	48	Расстояние между отверстиями	130 / 130

Применимость	
BUS SERIE 4	

Сопутствующие товары		
Диаметр изделия	85	M4260069 ( x 2 )
Диаметр отверстия	19	
Расстояние между отверстиями	130	
Толщина	30	

**Тяга  
реактивная**

**M4220322**



Технические характеристики			
Оригинальный номер	1464611 - 1353445 - 1942147		
Длина, мм	705	Диаметр отверстия	17
Диаметр изделия	42	Расстояние между отверстиями	115

Применимость	
4 SERIES, P-G-R-T SERIES	

Сопутствующие товары		
Диаметр изделия	67	M4260038 ( x 1 )
Диаметр отверстия	17	
Расстояние между отверстиями	115	
Толщина	24	

Сопутствующие товары		
Диаметр изделия	67	M4260039 ( x 1 )
Высота	135	

**Тяга  
реактивная**

**M4220323**



Технические характеристики			
Оригинальный номер	1485753		
Длина, мм	522,5	Диаметр отверстия	19 / 19
Диаметр изделия	46	Расстояние между отверстиями	115 / 115

Применимость	
4 SERIES, P-G-R-T SERIES	

Сопутствующие товары		
Диаметр изделия	75	M4260068 (x 2)
Диаметр отверстия	19	
Расстояние между отверстиями	115	
Толщина	24	

**Тяга  
реактивная**

**M4220325**



Технические характеристики			
Оригинальный номер	1486756		
Длина, мм	568	Диаметр отверстия	19 / 19
		Расстояние между отверстиями	115 / 115

Применимость	
4 SERIES, P-G-R-T SERIES	

Сопутствующие товары		
Диаметр изделия	67	M4260007 (x 2)
Диаметр отверстия	19	
Расстояние между отверстиями	115	
Толщина	24	

**Тяга  
реактивная**

**M4220324**



Технические характеристики			
Оригинальный номер	1485759		
Длина, мм	580,5	Диаметр отверстия	19 / 19
Диаметр изделия	46	Расстояние между отверстиями	115 / 115

Применимость	
4 SERIES, P-G-R-T SERIES	

Сопутствующие товары		
Диаметр изделия	75	M4260068 (x 2)
Диаметр отверстия	19	
Расстояние между отверстиями	115	
Толщина	24	

**Тяга  
реактивная**

**M4220326**



Технические характеристики			
Оригинальный номер	1494296		
Длина, мм	552	Диаметр отверстия	19 / 19
Диаметр изделия	46	Расстояние между отверстиями	115 / 115

Применимость	
4 SERIES, P-G-R-T SERIES	

Сопутствующие товары		
Диаметр изделия	75	M4260068 (x 2)
Диаметр отверстия	19	
Расстояние между отверстиями	115	
Толщина	24	

**Тяга  
реактивная**

**M4220327**



**Технические характеристики**

Оригинальный номер	1500572 - 1386558		
Длина, мм	568,5	Диаметр отверстия	17 / 17
Диаметр изделия	50	Расстояние между отверстиями	115 / 115

**Применимость**

4 SERIES

**Сопутствующие товары**

Диаметр изделия	75	M4260011 (x 2)
Диаметр отверстия	17	
Расстояние между отверстиями	115	
Толщина	24	

**Тяга  
реактивная**

**M4220329**



**Технические характеристики**

Оригинальный номер	1722751 - 1499479		
Длина, мм	629	Диаметр отверстия	19 / 19
Диаметр изделия	50	Расстояние между отверстиями	115 / 115

**Применимость**

4 SERIES, P-G-R-T SERIES

**Сопутствующие товары**

Диаметр изделия	75	M4260024 (x 2)
Диаметр отверстия	19	
Расстояние между отверстиями	115	
Толщина	24	

**Тяга  
реактивная**

**M4220328**



**Технические характеристики**

Оригинальный номер	1722747 - 1500573 - 1499475		
Длина, мм	568,5	Диаметр отверстия	19 / 19
Диаметр изделия	50	Расстояние между отверстиями	115 / 115

**Применимость**

4 SERIES, P-G-R-T SERIES

**Сопутствующие товары**

Диаметр изделия	75	M4260024 (x 2)
Диаметр отверстия	19	
Расстояние между отверстиями	115	
Толщина	24	

**Тяга  
реактивная**

**M4220330**



**Технические характеристики**

Оригинальный номер	1770730 - 1379090 - 1420698		
Длина, мм	552	Диаметр отверстия	17 / 17
Диаметр изделия	48	Расстояние между отверстиями	115 / 115

**Применимость**

4 SERIES, P-G-R-T SERIES

**Сопутствующие товары**

Диаметр изделия	67	M4260149 (x 2)
Диаметр отверстия	17	
Расстояние между отверстиями	115	
Толщина	24	

**Тяга  
реактивная**

**M4220331**



Технические характеристики			
Оригинальный номер	1770731 - 1431470		
Длина, мм	752	Диаметр отверстия	17 / 17
Диаметр изделия	48	Расстояние между отверстиями	115 / 115

Применимость	
3 SERIES, 4 SERIES, BUS SERIE 4	

Сопутствующие товары		
Диаметр изделия	75	M4260153 (x 2)
Диаметр отверстия	17	
Расстояние между отверстиями	115	
Толщина	24	

**Тяга  
реактивная**

**M4220333**



Технические характеристики			
Оригинальный номер	1782019		
Длина, мм	522,5	Диаметр отверстия	19 / 19
Диаметр изделия	48	Расстояние между отверстиями	115 / 115

Применимость	
4 SERIES, P-G-R-T SERIES	

Сопутствующие товары		
Диаметр изделия	75	M4260024 (x 2)
Диаметр отверстия	19	
Расстояние между отверстиями	115	
Толщина	24	

**Тяга  
реактивная**

**M4220332**



Технические характеристики			
Оригинальный номер	1770732 - 1431472 - 477890		
Длина, мм	637	Диаметр отверстия	17 / 17
Диаметр изделия	48	Расстояние между отверстиями	115 / 115

Применимость	
BUS SERIE 4	

Сопутствующие товары		
Диаметр изделия	75	M4260011 (x 2)
Диаметр отверстия	17	
Расстояние между отверстиями	115	
Толщина	24	

**Тяга  
реактивная**

**M4220334**



Технические характеристики			
Оригинальный номер	1782023		
Длина, мм	568,5	Диаметр отверстия	19 / 19
Диаметр изделия	48	Расстояние между отверстиями	115 / 115

Применимость	
4 SERIES, P-G-R-T SERIES	

Сопутствующие товары		
Диаметр изделия	75	M4260024 (x 2)
Диаметр отверстия	19	
Расстояние между отверстиями	115	
Толщина	24	



**Тяга  
реактивная**

**M4220335**



Технические характеристики			
Оригинальный номер	414531		
Длина, мм	750	Диаметр отверстия	17 / 17
Диаметр изделия	48	Расстояние между отверстиями	115 / 115

Применимость	
BUS SERIE 3	

Сопутствующие товары		
Диаметр изделия	75	M4260010 (x 2)
Диаметр отверстия	17	
Расстояние между отверстиями	115	
Толщина	24	

**Тяга  
реактивная**

**M4220337**



Технические характеристики			
Оригинальный номер	455462		
Длина, мм	750	Диаметр отверстия	17 / 17
Диаметр изделия	48	Расстояние между отверстиями	100 / 100

Применимость	
BUS SERIE 3	

Сопутствующие товары		
Диаметр изделия	67	M4260022 (x 2)
Диаметр отверстия	17	
Расстояние между отверстиями	100	
Толщина	24	

**Тяга  
реактивная**

**M4220336**



Технические характеристики			
Оригинальный номер	445629		
Длина, мм	725	Размеры конусов	45
Диаметр изделия	48		

Применимость	
BUS SERIE 3	

Сопутствующие товары		
Диаметр изделия	85	M4260099 (x 1)
Диаметр отверстия	171	

**Тяга  
реактивная**

**M4220338**



Технические характеристики			
Оригинальный номер	455463		
Длина, мм	750	Диаметр отверстия	17 / 17
Диаметр изделия	38	Расстояние между отверстиями	100 / 100

Применимость	
BUS SERIE 3	

Сопутствующие товары		
Диаметр изделия	67	M4260022 (x 2)
Диаметр отверстия	17	
Расстояние между отверстиями	100	
Толщина	24	

**Тяга  
реактивная**

**M4220339**



**Технические характеристики**

Оригинальный номер	463435		
Длина, мм	750	Диаметр отверстия	17 / 17
Диаметр изделия	38	Расстояние между отверстиями	100 / 100

**Применимость**

BUS SERIE 3

**Сопутствующие товары**

Диаметр изделия	67	M4260022 (x 2)
Диаметр отверстия	17	
Расстояние между отверстиями	100	
Толщина	24	

**Тяга  
реактивная**

**M4220341**



**Технические характеристики**

Оригинальный номер	475230		
Длина, мм	652	Диаметр отверстия	17 / 17
Диаметр изделия	48	Расстояние между отверстиями	115 / 115

**Применимость**

BUS SERIE 3

**Сопутствующие товары**

Диаметр изделия	75	M4260010 (x 2)
Диаметр отверстия	17	
Расстояние между отверстиями	115	
Толщина	24	

**Тяга  
реактивная**

**M4220340**



**Технические характеристики**

Оригинальный номер	465816 - 489987 - 466801		
Длина, мм	650	Диаметр отверстия	19 / 19
Диаметр изделия	48	Расстояние между отверстиями	130 / 130

**Применимость**

BUS SERIE 3, BUS SERIE 4

**Сопутствующие товары**

Диаметр изделия	85	M4260012 (x 2)
Диаметр отверстия	19	
Расстояние между отверстиями	130	
Толщина	30	

**Тяга  
реактивная**

**M4220399**



**Технические характеристики**

Оригинальный номер	649346		
Длина, мм	803	Диаметр отверстия	32
Диаметр изделия	48	Конусность	45

**Применимость**

BUS SERIE 3

**Сопутствующие товары**

Диаметр изделия	85	M4260099 (x 1)
Диаметр отверстия	171	

**Тяга  
реактивная****M4220400****Технические характеристики**

Оригинальный номер	657726		
Длина, мм	736	Диаметр отверстия	32 / 32
Диаметр изделия	48		

**Применимость**

BUS SERIE 3

**Тяга  
реактивная****M4220403****Технические характеристики**

Оригинальный номер	463436		
Длина, мм	750	Диаметр отверстия	17 / 17
Диаметр изделия	40	Расстояние между отверстиями	100 / 100

**Применимость**

BUS SERIE 3, BUS SERIE 4

**Сопутствующие товары**

Диаметр изделия	67	M4260022 (x 2)
Диаметр отверстия	17	
Расстояние между отверстиями	100	
Толщина	24	

**Тяга  
реактивная****M4220401****Технические характеристики**

Оригинальный номер	651156		
Длина, мм	725	Диаметр отверстия	32
Диаметр изделия	48	Конусность	45

**Применимость**

BUS SERIE 3

**Тяга  
реактивная****M4220402****Технические характеристики**

Оригинальный номер	621864		
Длина, мм	815	Диаметр отверстия	32 / 32
Диаметр изделия	48		

**Применимость**

BUS SERIE 3

**Тяга  
реактивная****M4250385****Технические характеристики**

Оригинальный номер	621863		
Длина, мм	990	Диаметр изделия	48

**Применимость**

BUS SERIE 3: K93/ 113, L113, N113

**Тяга  
реактивная**

**M4260357**



**Технические характеристики**

Оригинальный номер	1437925 - 1770734		
Длина, мм	695	Диаметр отверстия	17 / 17
Диаметр изделия	48	Расстояние между отверстиями	115 / 115

**Применимость**

BUS F.K.N : K94, F94, 114 124

**Сопутствующие товары**

Диаметр изделия	75	M4260153 (x 2)
Диаметр отверстия	17	
Расстояние между отверстиями	115	
Толщина	24	

**Наконечник тяги**

**M4250001**



**Технические характеристики**

Оригинальный номер	1358792 - 283783 - 395009 - 1738380 - 1914426		
Длина, мм	125	Размеры конусов	d1 30,0 d2 27,0
Резьба	M30 x 1,5 LHT	Конусность	1 / 10

**Применимость**

3 SERIES, 4 SERIES, P-G-R-T SERIES, BUS SERIE 3, BUS SERIE 4

**Наконечник тяги**

**M4250000**



**Технические характеристики**

Оригинальный номер	1358793 - 283784 - 395010 - 1738381 - 1767328 - 1914427		
Длина, мм	125	Размеры конусов	d1 30,0 d2 27,0
Резьба	M30 x 1,5 RHT	Конусность	1 / 10

**Применимость**

3 SERIES, 4 SERIES, P-G-R-T SERIES, BUS SERIE 3, BUS SERIE 4

**Наконечник тяги**

**M4250002**



**Технические характеристики**

Оригинальный номер	1324857		
Длина, мм	120	Размеры конусов	d1 26,0 d2 23,5
Резьба	M30 x 1,5 RHT	Конусность	1 / 10

## Наконечник тяги

M4250010

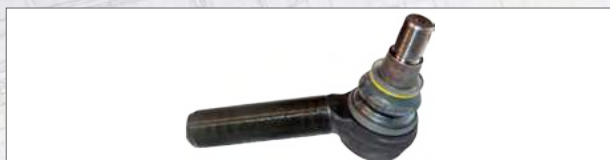

## Технические характеристики

Оригинальный номер	1357674 - 1738379		
Длина, мм	150	Размеры конусов	d1 30,0 d2 27,0
Резьба	M30 x 1,5 RHT	Конусность	1 / 10

## Применимость

4 SERIES, P-G-R-T SERIES

## Наконечник тяги

M4250034



## Технические характеристики

Оригинальный номер	1394446		
Длина, мм	80	Размеры конусов	d1 30,0 d2 27,0
Резьба	M26 x 1,5 RHT	Конусность	1 / 10

## Применимость

4 SERIES, P-G-R-T SERIES

## Наконечник тяги

M4250013



## Технические характеристики

Оригинальный номер	1375228 - 1912759		
Длина, мм	95	Размеры конусов	d1 30,0 d2 27,0
Резьба	M26 x 1,5 RHT	Конусность	1 / 10

## Применимость

4 SERIES, P-G-R-T SERIES

## Наконечник тяги

M4250037



## Технические характеристики

Оригинальный номер	310979 - 539412		
Длина, мм	168	Размеры конусов	d1 30,0 d2 27,0
Резьба	M52 x 1,5 LHT	Конусность	1 / 10

## Применимость

3 SERIES, BUS SERIE 3, BUS SERIE 4

## Наконечник тяги

M4250030



## Технические характеристики

Оригинальный номер	325614 - 0325614		
Длина, мм	95	Размеры конусов	d1 30,0 d2 27,0
Резьба	M26 x 1,5 RHT	Конусность	1 / 10

## Применимость

3 SERIES, 4 SERIES

## Наконечник тяги

M4250056



## Технические характеристики

Оригинальный номер	1394444		
Длина, мм	90	Размеры конусов	d1 30,0 d2 27,0
Резьба	M26 x 1,5 RHT	Конусность	1 / 10

## Применимость

4 SERIES, P-G-R-T SERIES, BUS SERIE 4, OMNILINK

### Наконечник тяги

## M4250057



Технические характеристики			
Оригинальный номер	1488890 - 1534756 - 1435756		
Длина, мм	140	Размеры конусов	d1 30,0 d2 27,0
Резьба	M30 x 1,5 RHT	Конусность	1 / 10
Применимость			
4 SERIES, P-G-R-T SERIES, BUS SERIE 4			

### Наконечник тяги

## M4250106



Технические характеристики			
Оригинальный номер	1337366 - 352645 - 325537		
Длина, мм	135	Размеры конусов	d1 30,0 d2 27,0
Резьба	M30 x 1,5 LHT	Конусность	1 / 10
Применимость			
2 SERIES, 3 SERIES			

### Наконечник тяги

## M4250085



Технические характеристики			
Оригинальный номер	1723897		
Длина, мм	145	Размеры конусов	d1 30,0 d2 27,0
Резьба	M30 x 1,5 RHT	Конусность	1 / 10
Применимость			
2 SERIES, P-G-R-T SERIES			

### Наконечник тяги

## M4250205



Технические характеристики			
Оригинальный номер	352646 - 1337367		
Длина, мм	135	Размеры конусов	d1 30,0 d2 27,0
Резьба	M30 x 1,5 RHT	Конусность	1 / 10
Применимость			
2 SERIES, 3 SERIES			

### Наконечник тяги

## M4250105



Технические характеристики			
Оригинальный номер	310980 - 539413		
Длина, мм	168	Размеры конусов	d1 30,0 d2 27,0
Резьба	M52 x 1,5 RHT	Конусность	1 / 10
Применимость			
3 SERIES, BUS SERIE 3, BUS SERIE 4			

### Наконечник тяги

## M4250216



Технические характеристики			
Оригинальный номер	1357673		
Длина, мм	150	Размеры конусов	d1 30,0 d2 27,0
Резьба	M30 x 1,5 LHT	Конусность	1 / 10
Применимость			
4 SERIES, P-G-R-T SERIES			

## Наконечник тяги

M4250218



## Технические характеристики

Оригинальный номер	357396		
Длина, мм	95	Размеры конусов	d1 30,0 d2 27,0
Резьба	M28 x 1,5 RHT	Конусность	1 / 10

## Наконечник тяги

M4250007



## Технические характеристики

Оригинальный номер	1384898 - 305320 - 371452 - 527056 - 525733 - 523744		
Длина, мм	55	Размеры конусов	d1 10,0 d2 10,0
Резьба	M12 x 1,75 RHT		

## Применимость

4 SERIES

## Наконечник тяги

M4250219



## Технические характеристики

Оригинальный номер	1394447		
Длина, мм	115	Размеры конусов	d1 26,0 d2 23,5
Резьба	M26 x 1,5 RHT	Конусность	1 / 10

## Применимость

4 SERIES, P-G-R-T SERIES

## Наконечник тяги

M4250008



## Технические характеристики

Оригинальный номер	1384897 - 305319 - 371451		
Длина, мм	55	Размеры конусов	d1 10,0 d2 10,0
Резьба	M12 x 1,75 LHT		

## Применимость

4 SERIES

## Наконечник тяги

M4250235



## Технические характеристики

Оригинальный номер	1394443		
Длина, мм	75	Размеры конусов	d1 30,0 d2 27,0
Резьба	M26 x 1,5 RHT	Конусность	1 / 10

## Применимость

4 SERIES, P-G-R-T SERIES, BUS SERIE 4, OMNILINK

## Наконечник тяги

M4250035



## Технические характеристики

Оригинальный номер	243664 - 350270		
Длина, мм	85	Размеры конусов	d1 12,0 d2 10,8
Резьба	M14 x 2 RHT	Конусность	1 / 10

## Применимость

2 SERIES, 3 SERIES

**Наконечник тяги**

**M4250217**



**Технические характеристики**

Оригинальный номер	639361		
Резьба	M38 x 1,5 LHT	Диаметр отверстия	19
Расстояние между отверстиями	130		

**Сопутствующие товары**

Диаметр изделия	85	M4260012 (x 1)
Диаметр отверстия	19	
Расстояние между отверстиями	130	
Толщина	30	

**Наконечник тяги**

**M4250380**



**Технические характеристики**

Длина, мм	170	Диаметр отверстия	19
Резьба	M38 X 1,5 LHT	Расстояние между отверстиями	130

**Применимость**

BUS SERIE 2, BUS SERIE 3, BUS SERIE 4

**Наконечник тяги**

**M4250379**



**Технические характеристики**

Длина, мм	170	Диаметр отверстия	19
Резьба	M38 X 1,5 RHT	Расстояние между отверстиями	130

**Применимость**

BUS SERIE 2, BUS SERIE 3, BUS SERIE 4

**Ремкомплект тяги**

**M4260001**



**Технические характеристики**

Оригинальный номер	1515981		
Диаметр изделия	75	Расстояние между отверстиями	115
Диаметр отверстия	19	Толщина	24



## Ремкомплект тяги

## M4260006



## Технические характеристики

Оригинальный номер	1386753		
Диаметр изделия	92	Расстояние между отверстиями	115
Диаметр отверстия	17	Толщина	24

## Применимость

SERIE 4: P94/ 114/ 124/ 164

## Ремкомплект тяги

## M4260011



## Технические характеристики

Оригинальный номер	550799 - 1517403		
Диаметр изделия	75	Расстояние между отверстиями	115
Диаметр отверстия	17	Толщина	24

## Применимость

4 SERIES, P-G-R-T SERIES, BUS SERIE 4

## Ремкомплект тяги

## M4260007



## Технические характеристики

Оригинальный номер	1498131		
Диаметр изделия	67	Расстояние между отверстиями	115
Диаметр отверстия	19	Толщина	24

## Применимость

4 SERIES, P-G-R-T SERIES

## Ремкомплект тяги

## M4260012



## Технические характеристики

Оригинальный номер	1104335 - 638862 - 639287 - 1953248		
Диаметр изделия	85	Расстояние между отверстиями	130
Диаметр отверстия	19	Толщина	30

## Применимость

BUS SERIE 3: K93/ 113, L113, BUS SERIE 4: 4x2 EB/ IB/ UB, 6x2 EB/ IB/ UB, 6x2/2 UA, 6x2\*4 EB/ IB/ UB, 8x2 IB

## Ремкомплект тяги

## M4260010



## Технические характеристики

Оригинальный номер	1104334 - 550806 - 639370		
Диаметр изделия	75	Расстояние между отверстиями	115
Диаметр отверстия	17	Толщина	24

## Применимость

3 SERIES, 4 SERIES, P-G-R-T SERIES, BUS SERIE 3, BUS SERIE 4

## Ремкомплект тяги

## M4260022



## Технические характеристики

Оригинальный номер	639319 - 550812		
Диаметр изделия	67	Расстояние между отверстиями	100
Диаметр отверстия	17	Толщина	24

## Применимость

BUS SERIE 3, BUS SERIE 4: 8x2 IB

Ремкомплект тяги

**M4260024**



Технические характеристики

Оригинальный номер	1722753		
Диаметр изделия	75	Расстояние между отверстиями	115
Диаметр отверстия	19	Толщина	24

Применимость

4 SERIES, P-G-R-T SERIES

Ремкомплект тяги

**M4260044**



Технические характеристики

Оригинальный номер	638870		
Диаметр изделия	95	Высота	73

Ремкомплект тяги

**M4260038**



Технические характеристики

Оригинальный номер	550808 - 5508080		
Диаметр изделия	67	Расстояние между отверстиями	115
Диаметр отверстия	17	Толщина	24

Применимость

3 SERIES, 4 SERIES, P-G-R-T SERIES

Ремкомплект тяги

**M4260065**



Технические характеристики

Оригинальный номер	1368682 - 349254 - 273621 - 248953		
Диаметр изделия	120	Расстояние между отверстиями	145
Диаметр отверстия	19	Толщина	34

Ремкомплект тяги

**M4260039**



Технические характеристики

Оригинальный номер	550807 - 5508072		
Диаметр изделия	67	Высота	135

Применимость

3 SERIES, 4 SERIES, P-G-R-T SERIES

Ремкомплект тяги

**M4260068**



Технические характеристики

Оригинальный номер	1498132		
Диаметр изделия	75	Расстояние между отверстиями	115
Диаметр отверстия	19	Толщина	24

Применимость

4 SERIES, P-G-R-T SERIES

## Ремкомплект тяги

M4260069



## Технические характеристики

Оригинальный номер	1435944		
Диаметр изделия	85	Расстояние между отверстиями	130
Диаметр отверстия	19	Толщина	30

## Применимость

BUS SERIE 3, BUS SERIE 4

## Ремкомплект тяги

M4260142



## Технические характеристики

Оригинальный номер	1104336		
Диаметр изделия	95	Расстояние между отверстиями	152
Диаметр отверстия	23	Толщина	35

## Ремкомплект тяги

M4260099



## Технические характеристики

Оригинальный номер	638861 - 1953245		
Диаметр изделия	85	Высота	171

## Применимость

BUS SERIE 3: K93 CL/ K113/ K113 CLB/ K113 TL 6x2 (HIGH DECKER), L113, CLB, N113

## Ремкомплект тяги

M4260148



## Технические характеристики

Оригинальный номер	1368681 - 0204749 - 128065		
Диаметр изделия	120	Диаметр отверстия	77

## Ремкомплект тяги

M4260116



## Технические характеристики

Оригинальный номер	639340		
Диаметр изделия	95	Высота	73

## Ремкомплект тяги

M4260149



## Технические характеристики

Оригинальный номер	0550800 - 550800		
Диаметр изделия	67	Расстояние между отверстиями	115
Диаметр отверстия	17	Толщина	24

## Применимость

4 SERIES, P-G-R-T SERIES

Ремкомплект тяги

**M4260150**



Технические характеристики			
Оригинальный номер	1372786 - 524910		
Диаметр изделия	120	Расстояние между отверстиями	145
Диаметр отверстия	17	Толщина	34

Ремкомплект тяги

**M4260153**



Технические характеристики			
Оригинальный номер	1783020		
Диаметр изделия	75	Расстояние между отверстиями	115
Диаметр отверстия	17	Толщина	24
Применимость			
3 SERIES, 4 SERIES, BUS SERIE 4			

Ремкомплект тяги

**M4260151**



Технические характеристики			
Оригинальный номер	1958009		
Диаметр изделия	67	Расстояние между отверстиями	100
Диаметр отверстия	17	Толщина	24
Применимость			
BUS SERIE 3: K113, L113			

Ремкомплект тяги

**M4260330**



Технические характеристики			
Оригинальный номер	1444472		
Диаметр изделия	70	Расстояние между отверстиями	115
Диаметр отверстия	19	Толщина	24
Применимость			
P-G-R-T SERIES			

Ремкомплект тяги

**M4260152**



Технические характеристики			
Оригинальный номер	1953249		
Диаметр изделия	75	Расстояние между отверстиями	115
Диаметр отверстия	17	Толщина	24
Применимость			
BUS SERIE 2: K112, BUS SERIE 3: K113, L113, BUS SERIE 4: K124, L94, SERIE 4, P-G-R-T SERIES			

Втулка

M4260171



## Технические характеристики

Оригинальный номер	295751 - 0295751		
Диаметр изделия	107	Высота	100
Диаметр отверстия	49,5		

Втулка

M4260327



## Технические характеристики

Оригинальный номер	228483		
--------------------	--------	--	--

Втулка

M4260269



## Технические характеристики

Оригинальный номер	0213604		
Диаметр изделия	56	Высота	122
Диаметр отверстия	40		

Втулка

M4260328



## Технические характеристики

Оригинальный номер	1344190		
--------------------	---------	--	--

Втулка

M4260270



## Технические характеристики

Оригинальный номер	1477867		
Диаметр изделия	57,5	Высота	30
Диаметр отверстия	20,5		

Втулка

M4260329



## Технические характеристики

Оригинальный номер	1516496		
Диаметр изделия	46,5	Высота	24
Диаметр отверстия	16		

## Применимость

SERIE 2, SERIE 3, SERIE 4

## Втулка

### M4260331



Технические характеристики			
Оригинальный номер	1798776		
Диаметр отверстия	60	Высота	104
Применимость			
BUS SERIE 4			

## Шаровая опора

### M4250381



Технические характеристики			
Оригинальный номер	307443		
Резьба	M12 x 1,5 RHT	Размеры конусов	d1 16,0 d2 -
Применимость			
R112			

## Сайлентблок

### M4260271



Технические характеристики			
Оригинальный номер	1362710		
Диаметр изделия	65	Высота	122
Диаметр отверстия	30		
Применимость			
SERIE 3, SERIE 4			

## Переходник тяги

### M4240012



Технические характеристики	
Оригинальный номер	1379192 - 1426493 - 1897337 - 1738376 - 1365406
Длина	100
Резьба	M30 x 1,5 RHT - M38 x 1,5 LHT
Применимость	
4 SERIES, P-G-R-T SERIES	

## Сайлентблок

### M4260272



Технические характеристики			
Оригинальный номер	128680		
Диаметр изделия	90	Резьба	M28 x 4
Диаметр отверстия	36		
Применимость			
SERIE 2, SERIE 3, SERIE 4, P-G-R-T SERIES			

# VOLVO

ТЯГИ	336
НАКОНЕЧНИКИ	398
РЕМКОМПЛЕКТЫ ТЯГ	406
ВТУЛКИ	412

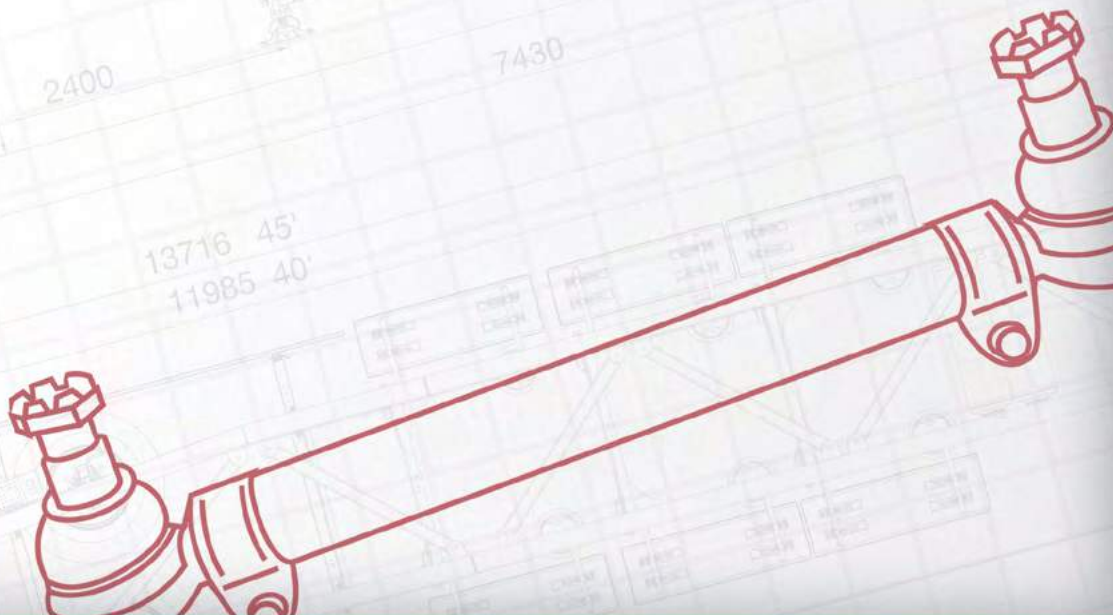

**Тяга рулевая  
продольная**

**M4210274**



Технические характеристики			
Оригинальный номер	1626751 - 1610338		
Длина, мм	845	Размеры конусов	d1 31,5 d2 27,5
Диаметр изделия	42	Конусность	1 / 8

Применимость	
F10, F12, F16	

Сопутствующие товары			
Длина, мм	125	M4250021 П	
Конусность	1 / 8		
Размеры конусов (D1/D2), мм	d1 31,5 d2 27,5		
Резьба	M30 x 1,5		

**Тяга рулевая  
продольная**

**M4210276**



Технические характеристики			
Оригинальный номер	1606284 - 1576093		
Длина, мм	865	Размеры конусов	d1 31,5 d2 27,5
Диаметр изделия	40	Конусность	1 / 8

Применимость	
F10, F12 (right-hand drive vehicles)	

Сопутствующие товары			
Длина, мм	125	M4250021 П	
Конусность	1 / 8		
Размеры конусов (D1/D2), мм	d1 31,5 d2 27,5		
Резьба	M30 x 1,5		

**Тяга рулевая  
продольная**

**M4210275**



Технические характеристики			
Оригинальный номер	1606283 - 1576092		
Длина, мм	860	Размеры конусов	d1 31,5 d2 27,5
Диаметр изделия	42	Конусность	1 / 8

Применимость	
F10, F12	

Сопутствующие товары			
Длина, мм	125	M4250021 П	
Конусность	1 / 8		
Размеры конусов (D1/D2), мм	d1 31,5 d2 27,5		
Резьба	M30 x 1,5		

**Тяга рулевая  
продольная**

**M4210278**



Технические характеристики			
Оригинальный номер	1080788 - 1608954		
Длина, мм	835	Размеры конусов	d1 31,5 d2 27,5
Диаметр изделия	40	Конусность	1 / 8

Применимость	
F12	

Сопутствующие товары			
Длина, мм	125	M4250021 П	
Конусность	1 / 8		
Размеры конусов (D1/D2), мм	d1 31,5 d2 27,5		
Резьба	M30 x 1,5		



**Тяга рулевая  
продольная**

**M4210279**



Технические характеристики			
Оригинальный номер	1080787 - 1608953		
Длина, мм	860	Размеры конусов	d1 31,5 d2 27,5
Диаметр изделия	40	Конусность	1 / 8

Применимость			
F12			

Сопутствующие товары			
Длина, мм	125	M4250021 П	
Конусность	1 / 8		
Размеры конусов (D1/D2), мм	d1 31,5 d2 27,5		
Резьба	M30 x 1,5		

**Тяга рулевая  
продольная**

**M4210318**



Технические характеристики			
Оригинальный номер	1083744		
Длина, мм	845	Размеры конусов	d1 31,5 d2 27,5
Диаметр изделия	42	Конусность	1 / 8

Применимость			
F10, F12			

Сопутствующие товары			
Длина, мм	125	M4250021 П	
Конусность	1 / 8		
Размеры конусов (D1/D2), мм	d1 31,5 d2 27,5		
Резьба	M30 x 1,5		

**Тяга рулевая  
продольная**

**M4210309**



Технические характеристики			
Оригинальный номер	1613562 - 1626749		
Длина, мм	880	Размеры конусов	d1 31,5 d2 27,5
Диаметр изделия	42	Конусность	1 / 8

Применимость			
F10, F12, F16			

Сопутствующие товары			
Длина, мм	125	M4250021 П	
Конусность	1 / 8		
Размеры конусов (D1/D2), мм	d1 31,5 d2 27,5		
Резьба	M30 x 1,5		

**Тяга рулевая  
продольная**

**M4210323**



Технические характеристики			
Оригинальный номер	1610074 - 1626750		
Длина, мм	850	Размеры конусов	d1 31,5 d2 27,5
Диаметр изделия	42	Конусность	1 / 8

Применимость			
F10, F12, F16 (right-hand drive vehicles)			

Сопутствующие товары			
Длина, мм	125	M4250021 П	
Конусность	1 / 8		
Размеры конусов (D1/D2), мм	d1 31,5 d2 27,5		
Резьба	M30 x 1,5		

Тяга рулевая  
продольная

**M4210541**

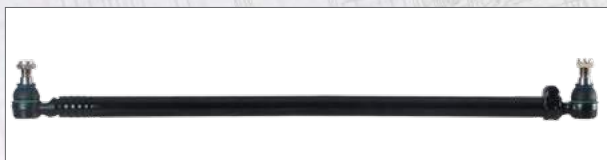

Технические характеристики			
Оригинальный номер	6852197 - 85114176		
Длина, мм	900	Размеры конусов	d1 22,0 d2 20,0
Диаметр изделия	34	Конусность	1 / 10
Применимость			
F4, F6			

Тяга рулевая  
продольная

**M4210546**



Технические характеристики			
Оригинальный номер	6876948 - 85114177		
Длина, мм	870	Размеры конусов	d1 26,0 d2 23,5
Диаметр изделия	40	Конусность	1 / 10
Применимость			
F6			

Сопутствующие товары			
Длина, мм	120	M4250002 П	
Конусность	1 / 10		
Размеры конусов (D1/D2), мм	d1 26,0 d2 23,5		
Резьба	M30 x 1,5		

Тяга рулевая  
продольная

**M4210545**



Технические характеристики			
Оригинальный номер	6852195 - 85114229		
Длина, мм	900	Размеры конусов	d1 22,0 d2 20,0
Диаметр изделия	34	Конусность	1 / 10
Применимость			
F6			

Тяга рулевая  
продольная

**M4210547**



Технические характеристики			
Оригинальный номер	6852196		
Длина, мм	900	Размеры конусов	d1 20,0 d2 18,0
Диаметр изделия	30	Конусность	1 / 10
Применимость			
F4			

Сопутствующие товары			
Длина, мм	95	M4250166 П	
Конусность	1 / 10		
Размеры конусов (D1/D2), мм	d1 20,0 d2 18,0		
Резьба	M24 x 1,5		

**Тяга рулевая  
продольная**

**M4210277**



Технические характеристики			
Оригинальный номер	1592940 - 85114145		
Длина, мм	810	Размеры конусов	d1 31,5 d2 27,5
Диаметр изделия	50	Конусность	1 / 8

Применимость	
FL7, FL10, FL12 (right-hand drive vehicles)	

Сопутствующие товары		
Длина, мм	125	M4250021 П
Конусность	1 / 8	
Размеры конусов (D1/D2), мм	d1 31,5 d2 27,5	
Резьба	M30 x 1,5	

**Тяга рулевая  
продольная**

**M4210281**



Технические характеристики			
Оригинальный номер	1071344 - 3127737 - 20400944		
Длина, мм	870	Размеры конусов	d1 26,0 d2 23,5
Диаметр изделия	52	Конусность	1 / 10

Применимость	
FL6 : 615	

Сопутствующие товары		
Длина, мм	120	M4250002 П
Конусность	1 / 10	
Размеры конусов (D1/D2), мм	d1 26,0 d2 23,5	
Резьба	M30 x 1,5	

**Тяга рулевая  
продольная**

**M4210280**



Технические характеристики			
Оригинальный номер	3124480 - 6777855 - 20400909		
Длина, мм	980	Размеры конусов	d1 22,0 d2 20,0
Диаметр изделия	30	Конусность	1 / 10

Применимость	
FL: 180, 220, 250, FL6: 608/ 610/ 611/ 612	

Сопутствующие товары		
Длина, мм	106	M4250025 П
Конусность	1 / 10	
Размеры конусов (D1/D2), мм	d1 22,0 d2 20,0	
Резьба	M24 x 1,5	

**Тяга рулевая  
продольная**

**M4210289**



Технические характеристики			
Оригинальный номер	6790572		
Длина, мм	870	Размеры конусов	d1 26,0 d2 23,5
Диаметр изделия	42	Конусность	1 / 10

Применимость	
FL6 : 612 / 614	

Сопутствующие товары		
Длина, мм	120	M4250002 П
Конусность	1 / 10	
Размеры конусов (D1/D2), мм	d1 26,0 d2 23,5	
Резьба	M30 x 1,5	

Тяга рулевая  
продольная

**M4210291**



Технические характеристики

Оригинальный номер	6799190		
Длина, мм	893	Размеры конусов	d1 30,0 d2 26,5
Диаметр изделия	40	Конусность	1 / 8

Применимость

FL6: 618 / 619

Сопутствующие товары

Длина, мм	125	M4250109 П	
Конусность	1 / 8		
Размеры конусов (D1/D2), мм	d1 30,0 d2 26,5		
Резьба	M30 x 1,5		

Тяга рулевая  
продольная

**M4210523**



Технические характеристики

Оригинальный номер	1071169		
Длина, мм	821	Размеры конусов	d1 26,0 d2 23,5
Диаметр изделия	42	Конусность	1 / 10

Применимость

FL180, FL6: 608/ 611/ 612/ 614/ 615/ 616/ 617/ 618/ 626

Сопутствующие товары

Длина, мм	120	M4250002 П	
Конусность	1 / 10		
Размеры конусов (D1/D2), мм	d1 26,0 d2 23,5		
Резьба	M30 x 1,5		

Тяга рулевая  
продольная

**M4210297**



Технические характеристики

Оригинальный номер	1080786		
Длина, мм	856	Размеры конусов	d1 31,5 d2 27,5
Диаметр изделия	42	Конусность	1 / 8

Применимость

FL7, FL10, FL12

Сопутствующие товары

Длина, мм	125	M4250021 П	
Конусность	1 / 8		
Размеры конусов (D1/D2), мм	d1 31,5 d2 27,5		
Резьба	M30 x 1,5		

Тяга рулевая  
продольная

**M4210524**



Технические характеристики

Оригинальный номер	20376808 - 85115621		
Длина, мм	890	Размеры конусов	d1 26,0 d2 23,5
Диаметр изделия	50	Конусность	1 / 10

Применимость

FL: 180/ 205G/ 220/ 250, FL6: 608/ 610/ 611/ 612/ 614/ 615/ 616/ 617/ 618/ 619/ 626

Сопутствующие товары

Длина, мм	140	M4250063 П	
Конусность	1 / 10		
Размеры конусов (D1/D2), мм	d1 26,0 d2 23,5		
Резьба	M30 x 1,5		

**Тяга рулевая  
продольная**

**M4210301**



Технические характеристики			
Оригинальный номер	6799189		
Длина, мм	893	Размеры конусов	d1 30,0 d2 26,5
Диаметр изделия	40	Конусность	1 / 8

Применимость			
FL6 : 616/ 617/ 618/ 619/ 626			

Сопутствующие товары			
Длина, мм	125	M4250109 П	
Конусность	1 / 8		
Размеры конусов (D1/D2), мм	d1 30,0 d2 26,5		
Резьба	M30 x 1,5		

**Тяга рулевая  
продольная**

**M4210303**



Технические характеристики			
Оригинальный номер	1626670		
Длина, мм	848	Размеры конусов	d1 31,5 d2 27,5
Диаметр изделия	42	Конусность	1 / 8

Применимость			
FL7, FL10, FL12			

Сопутствующие товары			
Длина, мм	125	M4250021 П	
Конусность	1 / 8		
Размеры конусов (D1/D2), мм	d1 31,5 d2 27,5		
Резьба	M30 x 1,5		

**Тяга рулевая  
продольная**

**M4210302**



Технические характеристики			
Оригинальный номер	6790607 - 6790766 - 20400942		
Длина, мм	870	Размеры конусов	d1 26,0 d2 23,5
Диаметр изделия	42	Конусность	1 / 10

Применимость			
FL6: 612 / 614			

Сопутствующие товары			
Длина, мм	120	M4250002 П	
Конусность	1 / 10		
Размеры конусов (D1/D2), мм	d1 26,0 d2 23,5		
Резьба	M30 x 1,5		

**Тяга рулевая  
продольная**

**M4210310**



Технические характеристики			
Оригинальный номер	8154444 - 85114235		
Длина, мм	934	Размеры конусов	d1 31,5 d2 27,5
Диаметр изделия	50	Конусность	1 / 8

Применимость			
FL10, FL12			

Сопутствующие товары			
Длина, мм	125	M4250021 П	
Конусность	1 / 8		
Размеры конусов (D1/D2), мм	d1 31,5 d2 27,5		
Резьба	M30 x 1,5		

**Тяга рулевая  
продольная**

**M4210314**



Технические характеристики			
Оригинальный номер	1071170 - 1071170-3 - 20400900		
Длина, мм	821	Размеры конусов	d1 26,0 d2 23,5
Диаметр изделия	42	Конусность	1 / 10

Применимость	
FL6: 608/ 610/ 611/ 612/ 615	

Сопутствующие товары			
Длина, мм	120	M4250002 П	
Конусность	1 / 10		
Размеры конусов (D1/D2), мм	d1 26,0 d2 23,5		
Резьба	M30 x 1,5		

**Тяга рулевая  
продольная**

**M4210322**



Технические характеристики			
Оригинальный номер	6790474		
Длина, мм	867	Размеры конусов	d1 30,0 d2 26,5
Диаметр изделия	42	Конусность	1 / 8

Применимость	
FL6: 616/ 617	

Сопутствующие товары			
Длина, мм	125	M4250109 П	
Конусность	1 / 8		
Размеры конусов (D1/D2), мм	d1 30,0 d2 26,5		
Резьба	M30 x 1,5		

**Тяга рулевая  
продольная**

**M4210319**



Технические характеристики			
Оригинальный номер	1071316 - 85114187		
Длина, мм	910	Размеры конусов	d1 30,0 d2 26,5
Диаметр изделия	42	Конусность	1 / 8

Применимость	
FL6: 180/ 205G/ 220/ 250/ 616/ 617/ 618/ 619/ 626	

Сопутствующие товары			
Длина, мм	125	M4250109 П	
Конусность	1 / 8		
Размеры конусов (D1/D2), мм	d1 30,0 d2 26,5		
Резьба	M30 x 1,5		

**Тяга рулевая  
продольная**

**M4210324**



Технические характеристики			
Оригинальный номер	6790473 - 85114175		
Длина, мм	867	Размеры конусов	d1 30,0 d2 26,5
Диаметр изделия	42	Конусность	1 / 8

Применимость	
FL6: 616/ 617	

Сопутствующие товары			
Длина, мм	125	M4250109 П	
Конусность	1 / 8		
Размеры конусов (D1/D2), мм	d1 30,0 d2 26,5		
Резьба	M30 x 1,5		

**Тяга рулевая  
продольная**

**M4210326**



Технические характеристики			
Оригинальный номер	1094334 - 1575690		
Длина, мм	750	Размеры конусов	d1 31,5 d2 27,5
Диаметр изделия	38	Конусность	1 / 8

Применимость			
FL10, FL12			

Сопутствующие товары			
Длина, мм	125	M4250029 Л	M4250021 П
Конусность	1 / 8		
Размеры конусов (D1/D2), мм	d1 31,5 d2 27,5		
Резьба	M30 x 1,5		

**Тяга рулевая  
продольная**

**M4210522**



Технические характеристики			
Оригинальный номер	20818854		
Длина, мм	900	Размеры конусов	d1 30,0 d2 27,0
Диаметр изделия	50	Конусность	1 / 10

Применимость			
FL 180/ 205G/ 220/ 250			

Сопутствующие товары			
Длина, мм	125	M4250000 П	
Конусность	1 / 10		
Размеры конусов (D1/D2), мм	d1 30,0 d2 27,0		
Резьба	M30 x 1,5		

**Тяга рулевая  
продольная**

**M4210315**



Технические характеристики			
Оригинальный номер	1592939 - 85114144		
Длина, мм	820	Размеры конусов	d1 31,5 d2 27,5
Диаметр изделия	50	Конусность	1 / 8

Применимость			
FL7, FL10, FL12			

Сопутствующие товары			
Длина, мм	125	M4250021 П	
Конусность	1 / 8		
Размеры конусов (D1/D2), мм	d1 31,5 d2 27,5		
Резьба	M30 x 1,5		

**Тяга рулевая  
продольная**

**M4210542**



Технические характеристики			
Оригинальный номер	3950703		
Длина, мм	871	Размеры конусов	d1 26,0 d2 23,5
Диаметр изделия	52	Конусность	1 / 10

Применимость			
FL6			

Сопутствующие товары			
Длина, мм	120	M4250002 П	
Конусность	1 / 10		
Размеры конусов (D1/D2), мм	d1 26,0 d2 23,5		
Резьба	M30 x 1,5		

**Тяга рулевая  
продольная**

**M4210543**



Технические характеристики			
Оригинальный номер	3951352 - 85114172		
Длина, мм	910	Размеры конусов	d1 30,0 d2 26,5
Диаметр изделия	40	Конусность	1 / 8

Применимость	
FL6	

Сопутствующие товары			
Длина, мм	125	M4250109 П	
Конусность	1 / 8		
Размеры конусов (D1/D2), мм	d1 30,0 d2 26,5		
Резьба	M30 x 1,5		

**Тяга рулевая  
продольная**

**M4210548**



Технические характеристики			
Оригинальный номер	1612780 - 85114196		
Длина, мм	1410	Размеры конусов	d1 31,5 d2 27,5
Диаметр изделия	60	Конусность	1 / 8

Применимость	
FL7, FL10	

Сопутствующие товары			
Длина, мм	125	M4250021 П	
Конусность	1 / 8		
Размеры конусов (D1/D2), мм	d1 31,5 d2 27,5		
Резьба	M30 x 1,5		

**Тяга рулевая  
продольная**

**M4210544**



Технические характеристики			
Оригинальный номер	1612858 - 85114199		
Длина, мм	2204	Размеры конусов	d1 31,5 d2 27,5
Диаметр изделия	60	Конусность	1 / 8

Применимость	
FL7, FL10	

Сопутствующие товары			
Длина, мм	125	M4250021 П	
Конусность	1 / 8		
Размеры конусов (D1/D2), мм	d1 31,5 d2 27,5		
Резьба	M30 x 1,5		

**Тяга рулевая  
продольная**

**M4210551**



Технические характеристики			
Оригинальный номер	20386336 - 85115618		
Длина, мм	908	Размеры конусов	d1 28,6 d2 23,9
Диаметр изделия	52	Конусность	1 / 6

Применимость	
FL6	



**Тяга рулевая  
продольная**

**M4210002**



**Технические характеристики**

Оригинальный номер	1075663 - 3988704 - 20393069		
Длина, мм	880	Размеры конусов	d1 28,6 d2 23,9
Диаметр изделия	52	Конусность	1 / 6

**Применимость**

FH12, FH16, FM7, FM10, FM12

**Сопутствующие товары**

Длина, мм	125	M4250003 П	
Конусность	1 / 6		
Размеры конусов (D1/D2), мм	d1 28,6 d2 23,9		
Резьба	M30 x 1,5		

**Тяга рулевая  
продольная**

**M4210282**



**Технические характеристики**

Оригинальный номер	20393075 - 1629397		
Длина, мм	875	Размеры конусов	d1 28,6 d2 23,9
Диаметр изделия	50	Конусность	1 / 6

**Применимость**

FH16, FM7, FM10

**Сопутствующие товары**

Длина, мм	125	M4250003 П	
Конусность	1 / 6		
Размеры конусов (D1/D2), мм	d1 28,6 d2 23,9		
Резьба	M30 x 1,5		

**Тяга рулевая  
продольная**

**M4210004**



**Технические характеристики**

Оригинальный номер	1075005		
Длина, мм	870	Размеры конусов	d1 28,6 d2 23,9
Диаметр изделия	52	Конусность	1 / 6

**Применимость**

FH12, FH16

**Сопутствующие товары**

Длина, мм	125	M4250003 П	
Конусность	1 / 6		
Размеры конусов (D1/D2), мм	d1 28,6 d2 23,9		
Резьба	M30 x 1,5		

**Тяга рулевая  
продольная**

**M4210284**



**Технические характеристики**

Оригинальный номер	20393079 - 1628635 - 3988708 - 3988710		
Длина, мм	875	Размеры конусов	d1 28,6 d2 23,9
Диаметр изделия	50	Конусность	1 / 6

**Применимость**

FH12, FH16, FH/NH565, FM7, FM10, FM12

**Сопутствующие товары**

Длина, мм	125	M4250003 П	
Конусность	1 / 6		
Размеры конусов (D1/D2), мм	d1 28,6 d2 23,9		
Резьба	M30 x 1,5		

**Тяга рулевая  
продольная**

**M4210285**



Технические характеристики			
Оригинальный номер	1075664 - 20393063 - 3988701		
Длина, мм	860	Размеры конусов	d1 28,6 d2 23,9
Диаметр изделия	52	Конусность	1 / 6

Применимость	
FH12, FH16, FH565, FM7, FM10, FM12 (right-hand drive vehicles)	

Сопутствующие товары			
Длина, мм	125	M4250003 П	
Конусность	1 / 6		
Размеры конусов (D1/D2), мм	d1 28,6 d2 23,9		
Резьба	M30 x 1,5		



**Тяга рулевая  
продольная**

**M4210288**



Технические характеристики			
Оригинальный номер	1075153 - 20303061 - 20393061 - 3988695 - 3988697		
Длина, мм	880	Размеры конусов	d1 28,6 d2 23,9
Диаметр изделия	52	Конусность	1 / 6

Применимость	
FH, FH12, FH16, FL4, FM7, FM10, FM12	

Сопутствующие товары			
Длина, мм	125	M4250003 П	
Конусность	1 / 6		
Размеры конусов (D1/D2), мм	d1 28,6 d2 23,9		
Резьба	M30 x 1,5		



**Тяга рулевая  
продольная**

**M4210287**



Технические характеристики			
Оригинальный номер	1628636 - 85114200		
Длина, мм	880	Размеры конусов	d1 28,6 d2 23,9
Диаметр изделия	52	Конусность	1 / 6

Применимость	
FH12, FH16	

Сопутствующие товары			
Длина, мм	125	M4250003 П	
Конусность	1 / 6		
Размеры конусов (D1/D2), мм	d1 28,6 d2 23,9		
Резьба	M30 x 1,5		



**Тяга рулевая  
продольная**

**M4210003**



Технические характеристики			
Оригинальный номер	20393186 - 20375555 - 3986452 - 21106930		
Длина, мм	870	Размеры конусов	d1 28,6 d2 23,9
Диаметр изделия	52	Конусность	1 / 6

Применимость	
FH, FH12, FH16, FM, FM7, FM9, FM10, FM12	

Сопутствующие товары			
Длина, мм	125	M4250003 П	
Конусность	1 / 6		
Размеры конусов (D1/D2), мм	d1 28,6 d2 23,9		
Резьба	M30 x 1,5		



**Тяга рулевая  
продольная**

**M4210298**

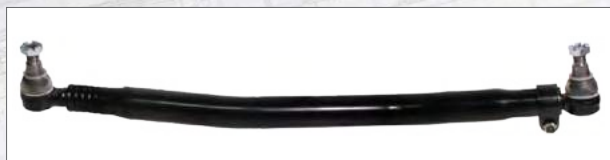

Технические характеристики			
Оригинальный номер	1075006 - 85114190		
Длина, мм	865	Размеры конусов	d1 28,6 d2 23,9
Диаметр изделия	52	Конусность	1 / 6

Применимость	
FH12, FH16	

Сопутствующие товары			
Длина, мм	115	M4250059 П	
Конусность	1 / 6		
Размеры конусов (D1/D2), мм	d1 28,6 d2 23,9		
Резьба	M30 x 1,5		

**Тяга рулевая  
продольная**

**M4210304**



Технические характеристики			
Оригинальный номер	20393071 - 8190146		
Длина, мм	888	Размеры конусов	d1 28,6 d2 23,9
Диаметр изделия	52	Конусность	1 / 6

Применимость	
FH, FH12, FH16, FM7, FM10, FM12	

Сопутствующие товары			
Длина, мм	125	M4250003 П	
Конусность	1 / 6		
Размеры конусов (D1/D2), мм	d1 28,6 d2 23,9		
Резьба	M30 x 1,5		

**Тяга рулевая  
продольная**

**M4210299**



Технические характеристики			
Оригинальный номер	1088985 - 20393083		
Длина, мм	572	Размеры конусов	d1 28,6 d2 23,9
Диаметр изделия	38	Конусность	1 / 6

Применимость	
FH16, FM7, FM10, FM12	

Сопутствующие товары				
Длина, мм	125	M4250004 Л	M4250003 П	
Конусность	1 / 6			
Размеры конусов (D1/D2), мм	d1 28,6 d2 23,9			
Резьба	M30 x 1,5			

**Тяга рулевая  
продольная**

**M4210307**



Технические характеристики			
Оригинальный номер	20393073 - 8190147		
Длина, мм	888	Размеры конусов	d1 28,6 d2 23,9
Диаметр изделия	52	Конусность	1 / 6

Применимость	
FH12, FH16, FM7, FM10, FM12	

Сопутствующие товары			
Длина, мм	125	M4250003 П	
Конусность	1 / 6		
Размеры конусов (D1/D2), мм	d1 28,6 d2 23,9		
Резьба	M30 x 1,5		

**Тяга рулевая  
продольная**

**M4210312**



**Технические характеристики**

Оригинальный номер	20393059 - 3988698 - 3988700 - 8156657		
Длина, мм	881	Размеры конусов	d1 28,6 d2 23,9
Диаметр изделия	52	Конусность	1 / 6

**Применимость**

FH, FH12, FH16, FM7, FM10, FM12

**Сопутствующие товары**

Длина, мм	125	M4250003 П	
Конусность	1 / 6		
Размеры конусов (D1/D2), мм	d1 28,6 d2 23,9		
Резьба	M30 x 1,5		



**Тяга рулевая  
продольная**

**M4210320**



**Технические характеристики**

Оригинальный номер	20393067 - 3988767		
Длина, мм	868	Размеры конусов	d1 28,6 d2 23,9
Диаметр изделия	50	Конусность	1 / 6

**Применимость**

FH16, FM7, FM9, FM10, FM12

**Сопутствующие товары**

Длина, мм	125	M4250003 П	
Конусность	1 / 6		
Размеры конусов (D1/D2), мм	d1 28,6 d2 23,9		
Резьба	M30 x 1,5		



**Тяга рулевая  
продольная**

**M4210317**



**Технические характеристики**

Оригинальный номер	20393187 - 21106952		
Длина, мм	863	Размеры конусов	d1 28,6 d2 23,9
Диаметр изделия	52	Конусность	1 / 6

**Применимость**

FH12, FH16, FM7, FM9, FM10, FM12 (right-hand drive vehicles)

**Сопутствующие товары**

Длина, мм	140	M4250015 П	
Конусность	1 / 6		
Размеры конусов (D1/D2), мм	d1 28,6 d2 23,9		
Резьба	M30 x 1,5		



**Тяга рулевая  
продольная**

**M4210321**



**Технические характеристики**

Оригинальный номер	20390745 - 21106936		
Длина, мм	885	Размеры конусов	d1 28,6 d2 23,9
Диаметр изделия	50	Конусность	1 / 6

**Применимость**

FH, FH12, FH16, FM, FM7, FM9, FM10, FM12

**Сопутствующие товары**

Длина, мм	140	M4250015 П	
Конусность	1 / 6		
Размеры конусов (D1/D2), мм	d1 28,6 d2 23,9		
Резьба	M30 x 1,5		



**Тяга рулевая  
продольная**

**M4210325**



Технические характеристики			
Оригинальный номер	20393065 - 3988764 - 3988766		
Длина, мм	868	Размеры конусов	d1 28,6 d2 23,9
Диаметр изделия	50	Конусность	1 / 6

Применимость	
FH12, FH16, FM7, FM9, FM10, FM12	

Сопутствующие товары		
Длина, мм	125	M4250003 П
Конусность	1 / 6	
Размеры конусов (D1/D2), мм	d1 28,6 d2 23,9	
Резьба	M30 x 1,5	

**Тяга рулевая  
продольная**

**M4210529**



Технические характеристики			
Оригинальный номер	21106933 - 20375787		
Длина, мм	824	Размеры конусов	d1 28,6 d2 23,9
Диаметр изделия	50	Конусность	1 / 6

Применимость	
FH12, FH16, FM, FM9, FM12	

Сопутствующие товары		
Длина, мм	140	M4250015 П
Конусность	1 / 6	
Размеры конусов (D1/D2), мм	d1 28,6 d2 23,9	
Резьба	M30 x 1,5	

**Тяга рулевая  
продольная**

**M4210527**



Технические характеристики			
Оригинальный номер	21252480 - 20374831		
Длина, мм	563	Размеры конусов	d1 28,6 d2 23,9
Диаметр изделия	48	Конусность	1 / 6

Применимость	
FH12, FH16, FM9, FM12	

Сопутствующие товары		
Длина, мм	140	M4250015 П
Конусность	1 / 6	
Размеры конусов (D1/D2), мм	d1 28,6 d2 23,9	
Резьба	M30 x 1,5	

**Тяга рулевая  
продольная**

**M4210327**



Технические характеристики			
Оригинальный номер	20367555		
Длина, мм	160	Размеры конусов	d1 28,6 d2 23,9
Диаметр изделия	25	Конусность	1 / 6

Применимость	
FH12, FH16, FM, FM9, FM12	

**Тяга рулевая  
продольная**

**M4210552**



Технические характеристики			
Оригинальный номер	20390746 - 21106968		
Длина, мм	881	Размеры конусов	d1 28,6 d2 23,9
Диаметр изделия	50	Конусность	1 / 6
Применимость			
FH12, FH16, FM, FM7, FM9, FM10, FM12 (right-hand drive vehicles)			
Сопутствующие товары			
Длина, мм	140	M4250015 П	
Конусность	1 / 6		
Размеры конусов (D1/D2), мм	d1 28,6 d2 23,9		
Резьба	M30 x 1,5		

**Тяга рулевая  
продольная**

**M4210534**



Технические характеристики			
Оригинальный номер	1134840		
Длина, мм	1114	Размеры конусов	d1 31,5 d2 27,5
Диаметр изделия	52	Конусность	1 / 8
Применимость			
FM7, FM10, FM12			

**Тяга рулевая  
продольная**

**M4210805**



Технические характеристики			
Оригинальный номер	20383081 - 21260283		
Длина, мм	485	Размеры конусов	d1 28,6 d2 23,9
Диаметр изделия	48	Конусность	1 / 6
Применимость			
FH, FH12, FH16, FM, FM9, FM12			
Сопутствующие товары			
Длина, мм	140	M4250015 П	
Конусность	1 / 6		
Размеры конусов (D1/D2), мм	d1 28,6 d2 23,9		
Резьба	M30 x 1,5		

**Тяга рулевая  
продольная**

**M4210328**



Технические характеристики			
Оригинальный номер	1088987		
Длина, мм	2141	Размеры конусов	d1 28,6 d2 23,9
Диаметр изделия	52	Конусность	1 / 6
Применимость			
FH12, FH16 (8x2, 8x4)			
Сопутствующие товары			
Длина, мм	125	M4250003 П	
Конусность	1 / 6		
Размеры конусов (D1/D2), мм	d1 28,6 d2 23,9		
Резьба	M30 x 1,5		

**Тяга рулевая  
продольная**

**M4210549**



**Технические характеристики**

Оригинальный номер	20428433 - 1088988 - 20393077		
Длина, мм	2141	Размеры конусов	d1 28,6 d2 23,9
Диаметр изделия	52	Конусность	1 / 6

**Применимость**

FN12, FN16

**Сопутствующие товары**

Длина, мм	115	M4250059 П	
Конусность	1 / 6		
Размеры конусов (D1/D2), мм	d1 28,6 d2 23,9		
Резьба	M30 x 1,5		

**Тяга рулевая  
продольная**

**M4210550**



**Технические характеристики**

Оригинальный номер	24425654 - 20442109 - 20513947		
Длина, мм	2111	Размеры конусов	d1 28,6 d2 23,9
Диаметр изделия	52	Конусность	1 / 6

**Применимость**

FM7, FM10, FM12 (right-hand drive vehicles)

**Тяга рулевая  
продольная**

**M4210533**



**Технические характеристики**

Оригинальный номер	20393089 - 20442111 - 20513949 - 24425658		
Длина, мм	2111	Размеры конусов	d1 28,6 d2 23,9
Диаметр изделия	52	Конусность	1 / 6

**Применимость**

FM7, FM10, FM12 (8x2, 8x4)

**Тяга рулевая  
продольная**

**M4210329**



**Технические характеристики**

Оригинальный номер	20581632		
Длина, мм	2339	Размеры конусов	d1 28,6 d2 23,9
Диаметр изделия	62	Конусность	1 / 6

**Применимость**

FN, FN12, FM9, FM12 (8x2, 8x4)

**Сопутствующие товары**

Длина, мм	120	M4250200 П	
Конусность	1 / 6		
Размеры конусов (D1/D2), мм	d1 28,6 d2 23,9		
Резьба	M38 x 1,5		

**Тяга рулевая  
продольная**

**M4210803**



**Технические характеристики**

Оригинальный номер	20581633		
Длина, мм	2339	Размеры конусов	d1 28,6 d2 23,9
Диаметр изделия	62	Конусность	1 / 6

**Применимость**

FH, FH12, FH16, FM, FM9, FM12

**Сопутствующие товары**

Длина, мм	120	M4250200 П	
Конусность	1 / 6		
Размеры конусов (D1/D2), мм	d1 28,6 d2 23,9		
Резьба	M38 x 1,5 RHT		

**Тяга рулевая  
продольная**

**M4210330**



**Технические характеристики**

Оригинальный номер	20453064 - 20584291		
Длина, мм	2139	Размеры конусов	d1 28,6 d2 23,9
Диаметр изделия	62	Конусность	1 / 6

**Применимость**

FH, FH12, FH16, FM, FM9, FM12 (8x2, 8x4) (right-hand drive vehicles)

**Сопутствующие товары**

Длина, мм	120	M4250200 П	
Конусность	1 / 6		
Размеры конусов (D1/D2), мм	d1 28,6 d2 23,9		
Резьба	M38 x 1,5		

**Тяга рулевая  
продольная**

**M4210531**



**Технические характеристики**

Оригинальный номер	20453063		
Длина, мм	2139	Размеры конусов	d1 28,6 d2 23,9
Диаметр изделия	62	Конусность	1 / 6

**Применимость**

FH, FH12, FH16, FM, FM9, FM12

**Сопутствующие товары**

Длина, мм	120	M4250200 П	
Конусность	1 / 6		
Размеры конусов (D1/D2), мм	d1 28,6 d2 23,9		
Резьба	M38 x 1,5		

**Тяга рулевая  
продольная**

**M4210308**



**Технические характеристики**

Оригинальный номер	20393091 - 20442113 - 20513951 - 24425660		
Длина, мм	2140	Размеры конусов	d1 28,6 d2 23,9
Диаметр изделия	52	Конусность	1 / 6

**Применимость**

FH12, FM7, FM10, FM12



**Тяга рулевая  
продольная**

**M4210296**



Технические характеристики			
Оригинальный номер	24425662 - 20442115 - 3199225 - 20513953 - 20393093		
Длина, мм	2140	Размеры конусов	d1 28,6 d2 23,9
Диаметр изделия	52	Конусность	1 / 6
Применимость			
FH12, FM7, FM10, FM12 (8x2, 8x4)			

**Тяга рулевая  
продольная**

**M4210332**



Технические характеристики			
Оригинальный номер	20727840 - 21560865 - 7421560865		
Длина, мм	830	Размеры конусов	d1 30,0 d2 27,0
Диаметр изделия	62	Конусность	1 / 10
Применимость			
FE			

Сопутствующие товары			
Длина, мм	150	M4250169 П	
Конусность	1 / 10		
Размеры конусов (D1/D2), мм	d1 30,0 d2 27,0		
Резьба	M30 x 1,5		

**Тяга рулевая  
продольная**

**M4210477**



Технические характеристики			
Оригинальный номер	20727843 - 21560882 - 7421560882		
Длина, мм	825	Размеры конусов	d1 30,0 d2 27,0
Диаметр изделия	62	Конусность	1 / 10

Сопутствующие товары			
Длина, мм	150	M4250169 П	
Конусность	1 / 10		
Размеры конусов (D1/D2), мм	d1 30,0 d2 27,0		
Резьба	M30 x 1,5		

**Тяга рулевая  
продольная**

**M4230083**



Технические характеристики			
Оригинальный номер	20393057 - 3988692 - 3988694		
Длина, мм	759	Размеры конусов	d1 28,6 d2 23,9
Диаметр изделия	52	Конусность	1 / 6

Применимость			
NH12			
Сопутствующие товары			
Длина, мм	125	M4250003 П	
Конусность	1 / 6		
Размеры конусов (D1/D2), мм	d1 28,6 d2 23,9		
Резьба	M30 x 1,5		

**Тяга рулевая  
продольная**

**M4200179**



Технические характеристики			
Оригинальный номер	1606276 - 1571862		
Длина, мм	1557	Размеры конусов	d1 28,6 d2 23,9
Диаметр изделия	46	Конусность	1 / 6

Применимость			
FE6, FE7, FL6			

Сопутствующие товары			
Длина, мм	125	M4250004 Л	M4250003 П
Конусность	1 / 6		
Размеры конусов (D1/D2), мм	d1 28,6 d2 23,9		
Резьба	M30 x 1,5		

**Тяга рулевая  
продольная**

**M4210283**



Технические характеристики			
Оригинальный номер	1588017 - 1505857 - 1577080 - 85114142 - 6884006 - 6884510 - 8126381 - 1584620		
Длина, мм	745	Размеры конусов	d1 31,5 d2 27,5
Диаметр изделия	42	Конусность	1 / 8

Применимость			
N10, N12, NL10, NL12			

Сопутствующие товары			
Длина, мм	125	M4250021 П	
Конусность	1 / 8		
Размеры конусов (D1/D2), мм	d1 31,5 d2 27,5		
Резьба	M30 x 1,5		

**Тяга рулевая  
продольная**

**M4210273**



Технические характеристики			
Оригинальный номер	1626493 - 1588263 - 1606277		
Длина, мм	740	Размеры конусов	d1 31,5 d2 27,5
Диаметр изделия	40	Конусность	1 / 8

Применимость			
N10, N12, NL10/ 10S, NL12			

Сопутствующие товары			
Длина, мм	125	M4250021 П	
Конусность	1 / 8		
Размеры конусов (D1/D2), мм	d1 31,5 d2 27,5		
Резьба	M30 x 1,5		

**Тяга рулевая  
продольная**

**M4210535**



Технические характеристики			
Оригинальный номер	1626492 - 1581126 - 1588262 - 1606278 - 6888372 - 6888485 - 8126384		
Длина, мм	758	Размеры конусов	d1 31,5 d2 27,5
Диаметр изделия	42	Конусность	1 / 8

Применимость			
N10, N12, NL10, NL12			

Сопутствующие товары			
Длина, мм	125	M4250021 П	
Конусность	1 / 8		
Размеры конусов (D1/D2), мм	d1 31,5 d2 27,5		
Резьба	M30 x 1,5		

**Тяга рулевая  
продольная**

**M4210537**



**Технические характеристики**

Оригинальный номер	1606826 - 81114195		
Длина, мм	718	Размеры конусов	d1 31,5 d2 27,5
Диаметр изделия	42	Конусность	1 / 8

**Применимость**

NL10
------

**Сопутствующие товары**

Длина, мм	125	M4250021 П	
Конусность	1 / 8		
Размеры конусов (D1/D2), мм	d1 31,5 d2 27,5		
Резьба	M30 x 1,5		

**Тяга рулевая  
продольная**

**M4210233**



**Технические характеристики**

Оригинальный номер	25372885 - 21560957 - 7421560957		
Длина, мм	1655	Размеры конусов	d1 30,0 d2 27,0
Диаметр изделия	60	Конусность	1 / 10

**Сопутствующие товары**

Длина, мм	150	M4250010 П	
Конусность	1 / 10		
Размеры конусов (D1/D2), мм	d1 30,0 d2 27,0		
Резьба	M30 x 1,5		

**Тяга рулевая  
продольная**

**M4210530**



**Технические характеристики**

Оригинальный номер	85114143 - 1588018		
Длина, мм	738	Размеры конусов	d1 31,5 d2 27,5
Диаметр изделия	42	Конусность	1 / 8

**Применимость**

NL10, NL12 (right-hand drive vehicles / only Australian models)
---

**Сопутствующие товары**

Длина, мм	125	M4250021 П	
Конусность	1 / 8		
Размеры конусов (D1/D2), мм	d1 31,5 d2 27,5		
Резьба	M30 x 1,5		

**Тяга рулевая  
продольная**

**M4210479**



**Технические характеристики**

Оригинальный номер	20709844		
Длина, мм	946	Размеры конусов	d1 26,0 d2 23,5
Диаметр изделия	42	Конусность	1 / 10

**Применимость**

FL, FL II
-----------

**Сопутствующие товары**

Длина, мм	120	M4250002 П	
Конусность	1 / 10		
Размеры конусов (D1/D2), мм	d1 26,0 d2 23,5		
Резьба	M30 x 1,5		

**Тяга рулевая  
продольная**

**M4210781**



Технические характеристики			
Оригинальный номер	20818840		
Длина, мм	922	Размеры конусов	d1 26,0 d2 23,5
Диаметр изделия	42	Конусность	1 / 10

Применимость			
FL, FL II			

Сопутствующие товары			
Длина, мм	120	M4250002 П	
Конусность	1 / 10		
Размеры конусов (D1/D2), мм	d1 26,0 d2 23,5		
Резьба	M30 x 1,5		

**Тяга рулевая  
продольная**

**M4210504**



Технические характеристики			
Оригинальный номер	7485114920		
Длина, мм	895	Размеры конусов	d1 26,0 d2 23,5
Диаметр изделия	40	Конусность	1 / 10

Сопутствующие товары			
Длина, мм	120	M4250002 П	
Конусность	1 / 10		
Размеры конусов (D1/D2), мм	d1 26,0 d2 23,5		
Резьба	M30 x 1,5		

**Тяга рулевая  
продольная**

**M4210796**



Технические характеристики			
Оригинальный номер	20376370 - 20386337 - 85115619		
Длина, мм	908	Диаметр изделия	52

Применимость			
FL6			

**Тяга рулевая  
продольная**

**M4210294**



Технические характеристики			
Оригинальный номер	8132373		
Длина, мм	1022	Размеры конусов	d1 31,5 d2 27,5
Диаметр изделия	62	Конусность	1 / 8

Сопутствующие товары			
Длина, мм	125	M4250021 П	
Конусность	1 / 8		
Размеры конусов (D1/D2), мм	d1 31,5 d2 27,5		
Резьба	M30 x 1,5		

**Тяга рулевая  
продольная**

**M4210305**



**Технические характеристики**

Оригинальный номер	3039647		
Длина, мм	1041	Размеры конусов	d1 26,0 d2 23,5
Диаметр изделия	52	Конусность	1 / 10

**Сопутствующие товары**

Длина, мм	120	M4250002 П	
Конусность	1 / 10		
Размеры конусов (D1/D2), мм	d1 26,0 d2 23,5		
Резьба	M30 x 1,5		

**Тяга рулевая  
продольная**

**M4210514**



**Технические характеристики**

Оригинальный номер	7485114923		
Длина, мм	882	Размеры конусов	d1 26,0 d2 23,5
Диаметр изделия	40	Конусность	1 / 10

**Сопутствующие товары**

Длина, мм	120	M4250002 П	
Конусность	1 / 10		
Размеры конусов (D1/D2), мм	d1 26,0 d2 23,5		
Резьба	M30 x 1,5		

**Тяга рулевая  
продольная**

**M4210306**



**Технические характеристики**

Оригинальный номер	1135630		
Длина, мм	1106	Размеры конусов	d1 31,5 d2 27,5
Диаметр изделия	52	Конусность	1 / 8

**Сопутствующие товары**

Длина, мм	125	M4250021 П	
Конусность	1 / 8		
Размеры конусов (D1/D2), мм	d1 31,5 d2 27,5		
Резьба	M30 x 1,5		

**Тяга рулевая  
продольная**

**M4200167**



**Технические характеристики**

Оригинальный номер	7485114935		
Длина, мм	850	Размеры конусов	d1 26,0 d2 23,5
Диаметр изделия	26	Конусность	1 / 10

**Сопутствующие товары**

Длина, мм	120	M4250002 П	
Конусность	1 / 10		
Размеры конусов (D1/D2), мм	d1 26,0 d2 23,5		
Резьба	M30 x 1,5		

**Тяга рулевая  
продольная**

**M4210540**



Технические характеристики			
Оригинальный номер	20777411 - 21560884 - 7421560884		
Длина, мм	825	Размеры конусов	d1 30,0 d2 27,0
Диаметр изделия	62	Конусность	1 / 10

Применимость	
(right-hand drive vehicles)	

Сопутствующие товары			
Длина, мм	150	M4250169 П	
Конусность	1 / 10		
Размеры конусов (D1/D2), мм	d1 30,0 d2 27,0		
Резьба	M30 x 1,5		



**Тяга рулевая  
продольная**

**M4210286**



Технические характеристики			
Оригинальный номер	3116050		
Длина, мм	1822	Размеры конусов	d1 31,5 d2 27,5
Диаметр изделия	50	Конусность	1 / 8

Применимость	
B9TL, B10M	

Сопутствующие товары			
Длина, мм	125	M4250021 П	
Конусность	1 / 8		
Размеры конусов (D1/D2), мм	d1 31,5 d2 27,5		
Резьба	M30 x 1,5		



**Тяга рулевая  
продольная**

**M4200178**



Технические характеристики			
Оригинальный номер	21560963		
Длина, мм	1686	Размеры конусов	d1 30,0 d2 27,0
Диаметр изделия	60	Конусность	1 / 10

Сопутствующие товары			
Длина, мм	150	M4250010 П	
Конусность	1 / 10		
Размеры конусов (D1/D2), мм	d1 30,0 d2 27,0		
Резьба	M30 x 1,5		



**Тяга рулевая  
продольная**

**M4210290**



Технические характеристики			
Оригинальный номер	1197338		
Длина, мм	1028	Размеры конусов	d1 31,5 d2 27,5
Диаметр изделия	62	Конусность	1 / 8

Применимость	
B10M/ MA, B12	

Сопутствующие товары			
Длина, мм	125	M4250021 П	
Конусность	1 / 8		
Размеры конусов (D1/D2), мм	d1 31,5 d2 27,5		
Резьба	M30 x 1,5		



**Тяга рулевая  
продольная**

**M4210292**



Технические характеристики			
Оригинальный номер	20490123 - 20745923 - 9519278 - 21308022		
Длина, мм	1030	Размеры конусов	d1 28,6 d2 23,9
Диаметр изделия	62	Конусность	1 / 6

Применимость	
B10B / BLE / M, B12:B / M, B13R	

Сопутствующие товары		
Длина, мм	140	M4250015 П
Конусность	1 / 6	
Размеры конусов (D1/D2), мм	d1 28,6 d2 23,9	
Резьба	M30 x 1,5	

**Тяга рулевая  
продольная**

**M4210295**



Технические характеристики			
Оригинальный номер	20497798 - 3112050 - 9959151 - 85114240		
Длина, мм	300	Размеры конусов	d1 28,6 d2 23,9
Диаметр изделия	36	Конусность	1 / 6

Применимость	
B6, B6BLE, B7R / R LE / L / L DD, B9S / TL, B10B / L, B12, B12B	

**Тяга рулевая  
продольная**

**M4210293**



Технические характеристики			
Оригинальный номер	20497800 - 3112122 - 9959153 - 85114185		
Длина, мм	763	Размеры конусов	d1 28,6 d2 23,9
Диаметр изделия	38	Конусность	1 / 6

Применимость	
B6, B6B LE, B7R / R LE / L / L DD, B9S / TL, B10B / B LE / L, B12, B12B	

Сопутствующие товары		
Длина, мм	125	M4250003 П
Конусность	1 / 6	
Размеры конусов (D1/D2), мм	d1 28,6 d2 23,9	
Резьба	M30 x 1,5	

**Тяга рулевая  
продольная**

**M4210311**



Технические характеристики			
Оригинальный номер	1194824 - 1626672		
Длина, мм	822	Размеры конусов	d1 31,5 d2 27,5
Диаметр изделия	42	Конусность	1 / 8

Применимость	
B9S, B10M, B12M, FL7, FL10, FL12	

Сопутствующие товары			
Длина, мм	125	M4250029 Л	M4250021 П
Конусность	1 / 8		
Размеры конусов (D1/D2), мм	d1 31,5 d2 27,5		
Резьба	M30 x 1,5		

**Тяга рулевая  
продольная**

**M4210313**



Технические характеристики			
Оригинальный номер	1197339		
Длина, мм	1028	Размеры конусов	d1 31,5 d2 27,5
Диаметр изделия	62	Конусность	1 / 8

Применимость	
B10B/ M, B12 (right-hand drive vehicles)	

Сопутствующие товары			
Длина, мм	125	M4250021 П	
Конусность	1 / 8		
Размеры конусов (D1/D2), мм	d1 31,5 d2 27,5		
Резьба	M30 x 1,5		

**Тяга рулевая  
продольная**

**M4210526**



Технические характеристики			
Оригинальный номер	70313773 - 9959244		
Длина, мм	1147	Размеры конусов	d1 30,0 d2 26,5
Диаметр изделия	52	Конусность	1 / 8

Применимость	
B7 (right-hand drive vehicles)	

Сопутствующие товары			
Длина, мм	125	M4250109 П	
Конусность	1 / 8		
Размеры конусов (D1/D2), мм	d1 30,0 d2 26,5		
Резьба	M30 x 1,5		

**Тяга рулевая  
продольная**

**M4210316**



Технические характеристики			
Оригинальный номер	20490120 - 20745924 - 9519279 - 21308024		
Длина, мм	1026	Размеры конусов	d1 28,6 d2 23,9
Диаметр изделия	60	Конусность	1 / 6

Применимость	
B12, B12B/M, B13R (right-hand drive vehicles)	

Сопутствующие товары			
Длина, мм	140	M4250015 П	
Конусность	1 / 6		
Размеры конусов (D1/D2), мм	d1 28,6 d2 23,9		
Резьба	M30 x 1,5		

**Тяга рулевая  
продольная**

**M4210528**



Технические характеристики			
Оригинальный номер	20739082 - 70311664		
Длина, мм	1243	Размеры конусов	d1 28,6 d2 23,9
Диаметр изделия	42	Конусность	1 / 6

Применимость	
B7R/ R LE/ L/ LA, B9L/ LA/ S/ TL, B12B, 7350, 8700	



**Тяга рулевая  
продольная**

**M4210532**

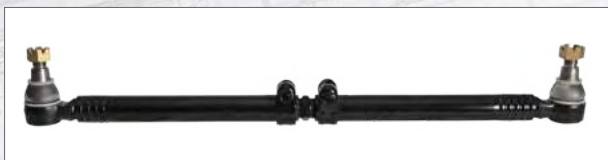

Технические характеристики			
Оригинальный номер	9522701		
Длина, мм	770	Размеры конусов	d1 28,6 d2 23,9
Диаметр изделия	38	Конусность	1 / 6
Применимость			
B12B/ M			

**Тяга рулевая  
продольная**

**M4210525**



Технические характеристики			
Оригинальный номер	3098295 - 85104266		
Длина, мм	206	Размеры конусов	d1 28,6 d2 23,9
Диаметр изделия	40	Конусность	1 / 6
Применимость			
B6B LE, B7R/ R LE/ L/ L DD/ LA, B9TL, B10B LE/ L/ LA/ TL (SUPER OLYMPIAN), B12B			

**Тяга рулевая  
продольная**

**M4210300**



Технические характеристики			
Оригинальный номер	3098294 - 85104265 - 85114167		
Длина, мм	495	Размеры конусов	d1 28,6 d2 23,9
Диаметр изделия	40	Конусность	1 / 6
Применимость			
B6, B6B LE, B7R/ R LE/ L/ L DD/ LA, B9TL, B10B LE/ L/ LA/ TL (SUPER OLYMPIAN), B12B			

**Тяга рулевая  
продольная**

**M4210536**



Технические характеристики			
Оригинальный номер	9521317		
Длина, мм	1041	Размеры конусов	d1 26,0 d2 23,5
Диаметр изделия	42	Конусность	1 / 10
Применимость			
B6 (right-hand drive vehicles)			
Сопутствующие товары			
Длина, мм	120	M4250002 П	
Конусность	1 / 10		
Размеры конусов (D1/D2), мм	d1 26,0 d2 23,5		
Резьба	M30 x 1,5		

**Тяга рулевая  
продольная**

**M4210539**



Технические характеристики			
Оригинальный номер	70311665 - 21444881		
Длина, мм	805	Размеры конусов	d1 28,6 d2 23,9
Диаметр изделия	42	Конусность	1 / 6
Применимость			
B7R/ R LE/ L/ L DD/ LA, B9L/ LA/ S/ TL, B12B, 7350, 8700			
Сопутствующие товары			
Длина, мм	115	M4250059 П	
Конусность	1 / 6		
Размеры конусов (D1/D2), мм	d1 28,6 d2 23,9		
Резьба	M30 x 1,5		

**Тяга рулевая  
продольная**

**M4210797**



Технические характеристики			
Оригинальный номер	70313771 - 9959243		
Длина, мм	1147	Размеры конусов	d1 30,0 d2 26,5
Диаметр изделия	52	Конусность	1 / 8
Применимость			
B7			
Сопутствующие товары			
Длина, мм	125	M4250109 П	
Конусность	1 / 8		
Размеры конусов (D1/D2), мм	d1 30,0 d2 26,5		
Резьба	M30 x 1,5		

**Тяга рулевая  
продольная**

**M4210538**



Технические характеристики			
Оригинальный номер	1134777 - 1195491 - 6882102 - 8195673		
Длина, мм	1657	Размеры конусов	d1 28,6 d2 23,9
Диаметр изделия	58	Конусность	1 / 6
Применимость			
B7, B10M/ MA, B12, B58, B59			
Сопутствующие товары			
Длина, мм	145	M4250039 П	
Конусность	1 / 6		
Размеры конусов (D1/D2), мм	d1 28,6 d2 23,9		
Резьба	M30 x 1,5		

**Тяга рулевая  
продольная**

**M4200180**



Технические характеристики			
Оригинальный номер	1194390		
Длина, мм	1674	Размеры конусов	d1 31,5 d2 27,5
Диаметр изделия	42	Конусность	1 / 8
Применимость			
B10B/ B LE/ M/ MA, B12			
Сопутствующие товары			
Длина, мм	125	M4250029 Л	M4250021 П
Конусность	1 / 8		
Размеры конусов (D1/D2), мм	d1 31,5 d2 27,5		
Резьба	M30 x 1,5		

**Тяга рулевая  
продольная**

**M4210234**

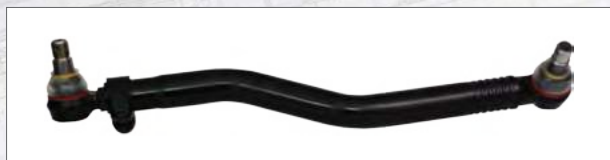

Технические характеристики			
Оригинальный номер	7421560825 - 21560825		
Длина, мм	700	Размеры конусов	d1 30,0 d2 27,0
Диаметр изделия	50	Конусность	1 / 10

Сопутствующие товары			
Длина, мм	125	M4250000 П	
Конусность	1 / 10		
Размеры конусов (D1/D2), мм	d1 30,0 d2 27,0		
Резьба	M30 x 1,5		

**Тяга рулевая  
продольная**

**M4210759**



Технические характеристики			
Оригинальный номер	21560838		
Длина, мм	697	Диаметр изделия	50

**Тяга рулевая  
продольная**

**M4210510**



Технические характеристики			
Оригинальный номер	21560945 - 7421560945		
Длина, мм	866	Размеры конусов	d1 30,0 d2 27,0
Диаметр изделия	60	Конусность	1 / 10

Сопутствующие товары			
Длина, мм	150	M4250169 П	
Конусность	1 / 10		
Размеры конусов (D1/D2), мм	d1 30,0 d2 27,0		
Резьба	M30 x 1,5		

**Тяга рулевая  
продольная**

**M4210768**



Технические характеристики			
Оригинальный номер	21560892 - 20727850		
Длина, мм	833	Диаметр изделия	62

**Тяга рулевая  
поперечная**

**M4200111**



Технические характеристики			
Оригинальный номер	1626494		
Длина, мм	1592	Размеры конусов	d1 28,6 d2 23,9
Диаметр изделия	42	Конусность	1 / 6
Применимость			
F7, F10, F12, F16, FL6, FL7, FL10, FL12, FS718, N10, N12, NL10, NL12			
Сопутствующие товары			
Длина, мм	125	M4250004 Л	M4250003 П
Конусность	1 / 6	 	
Размеры конусов (D1/D2), мм	d1 28,6 d2 23,9		
Резьба	M30 x 1,5		

**Тяга рулевая  
поперечная**

**M4200112**



Технические характеристики			
Оригинальный номер	1626671 - 1613351 - 1599175		
Длина, мм	1779	Размеры конусов	d1 31,5 d2 27,5
Диаметр изделия	60	Конусность	1 / 8
Применимость			
FL10, FL12 (right-hand drive vehicles)			
Сопутствующие товары			
Длина, мм	125	M4250021 П	
Конусность	1 / 8		
Размеры конусов (D1/D2), мм	d1 31,5 d2 27,5		
Резьба	M30 x 1,5		

**Тяга рулевая  
поперечная**

**M4200077**



Технические характеристики			
Оригинальный номер	3099230 - 20830369		
Длина, мм	1605	Размеры конусов	d1 30,0 d2 27,0
Диаметр изделия	40	Конусность	1 / 10
Применимость			
FL6: 615			
Сопутствующие товары			
Длина, мм	125	M4250001 Л	M4250000 П
Конусность	1 / 10	 	
Размеры конусов (D1/D2), мм	d1 30,0 d2 27,0		
Резьба	M30 x 1,5		

**Тяга рулевая  
поперечная**

**M4200113**

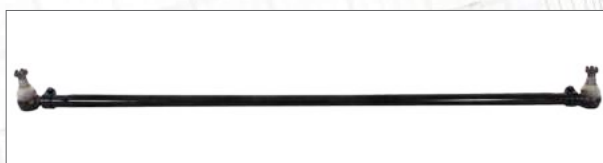

Технические характеристики			
Оригинальный номер	6771120 - 20400907		
Длина, мм	1556	Размеры конусов	d1 22,0 d2 20,0
Диаметр изделия	32	Конусность	1 / 10
Применимость			
FL6, FLC140			
Сопутствующие товары			
Длина, мм	106	M4250027 Л	M4250025 П
Конусность	1 / 10	 	
Размеры конусов (D1/D2), мм	d1 22,0 d2 20,0		
Резьба	M24 x 1,5		

**Тяга рулевая  
поперечная**

**M4200173**



Технические характеристики			
Оригинальный номер	20361568 - 85115641		
Длина, мм	1639	Размеры конусов	d1 28,6 d2 23,9
Диаметр изделия	50	Конусность	1 / 6

Применимость	
FL6	

Сопутствующие товары			
Длина, мм	140	M4250015 П	
Конусность	1 / 6		
Размеры конусов (D1/D2), мм	d1 28,6 d2 23,9		
Резьба	M30 x 1,5		

**Тяга рулевая  
поперечная**

**M4200110**



Технические характеристики			
Оригинальный номер	20393097 - 3985570 - 21260286 - 1612254 - 4510697 - 3985571		
Длина, мм	1640	Размеры конусов	d1 28,6 d2 23,9
Диаметр изделия	58	Конусность	1 / 6

Применимость	
F12, F16, FH12, FH16, FL4, FL6, FL7, FL10, FL12, FM7, FM9, FM10, FM12	

Сопутствующие товары			
Длина, мм	145	M4250039 П	
Конусность	1 / 6		
Размеры конусов (D1/D2), мм	d1 28,6 d2 23,9		
Резьба	M30 x 1,5		



**Тяга рулевая  
поперечная**

**M4200109**



Технические характеристики			
Оригинальный номер	3986450 - 3988711 - 3962343 - 1628637		
Длина, мм	1640	Размеры конусов	d1 28,6 d2 23,9
Диаметр изделия	42	Конусность	1 / 6

Применимость	
FH, FH12, FH16, FM, FM7, FM9, FM12, NH12, FL4	

Сопутствующие товары			
Длина, мм	125	M4250004 Л	M4250003 П
Конусность	1 / 6	 	
Размеры конусов (D1/D2), мм	d1 28,6 d2 23,9		
Резьба	M30 x 1,5		

**Тяга рулевая  
поперечная**

**M4200012**



Технические характеристики			
Оригинальный номер	3198276 - 21260274		
Длина, мм	1634	Размеры конусов	d1 28,6 d2 23,9
Диаметр изделия	50	Конусность	1 / 6

Применимость	
FH, FH12, FH16, FL6, FM, FM9, FM12	

Сопутствующие товары			
Длина, мм	145	M4250039 П	
Конусность	1 / 6		
Размеры конусов (D1/D2), мм	d1 28,6 d2 23,9		
Резьба	M30 x 1,5		

**Тяга рулевая поперечная**

**M4200174**



**Технические характеристики**

Оригинальный номер	21260296 - 20392778		
Длина, мм	1645	Размеры конусов	d1 28,6 d2 23,9
Диаметр изделия	50	Конусность	1 / 6

**Применимость**

FM9

**Сопутствующие товары**

Длина, мм	140	M4250015 П	
Конусность	1 / 6		
Размеры конусов (D1/D2), мм	d1 28,6 d2 23,9		
Резьба	M30 x 1,5		



**Тяга рулевая поперечная**

**M4200118**



**Технические характеристики**

Оригинальный номер	21260275 - 3198234		
Длина, мм	1660	Размеры конусов	d1 28,6 d2 23,9
Диаметр изделия	62	Конусность	1 / 6

**Применимость**

FH12, FH16, FM9, FM12

**Сопутствующие товары**

Длина, мм	145	M4250039 П	
Конусность	1 / 6		
Размеры конусов (D1/D2), мм	d1 28,6 d2 23,9		
Резьба	M30 x 1,5		



**Тяга рулевая поперечная**

**M4200116**



**Технические характеристики**

Оригинальный номер	6771112		
Длина, мм	1582	Размеры конусов	d1 26,0 d2 23,5
Диаметр изделия	38	Конусность	1 / 10

**Применимость**

FE6, FL6 (MOT. TD61) , B6

**Сопутствующие товары**

Длина, мм	120	M4250006 Л	M4250002 П
Конусность	1 / 10		
Размеры конусов (D1/D2), мм	d1 26,0 d2 23,5		
Резьба	M30 x 1,5		



**Тяга рулевая поперечная**

**M4200115**



**Технические характеристики**

Оригинальный номер	8156123		
Длина, мм	1674	Размеры конусов	d1 28,6 d2 23,9
Диаметр изделия	42	Конусность	1 / 6

**Применимость**

FH12, FH16, FM7, FM10, FM12, B10B/ M, B12

**Сопутствующие товары**

Длина, мм	125	M4250004 Л	M4250003 П
Конусность	1 / 6		
Размеры конусов (D1/D2), мм	d1 28,6 d2 23,9		
Резьба	M30 x 1,5		



**Тяга рулевая  
поперечная**

**M4200104**



Технические характеристики			
Оригинальный номер	20582399		
Длина, мм	1580	Размеры конусов	d1 30,0 d2 27,0
Диаметр изделия	40	Конусность	1 / 10

Применимость			
FL180/ 220/ 250			

Сопутствующие товары			
Длина, мм	125	M4250001 Л	M4250000 П
Конусность	1 / 10	 	
Размеры конусов (D1/D2), мм	d1 30,0 d2 27,0		
Резьба	M30 x 1,5		

**Тяга рулевая  
поперечная**

**M4250201**



Технические характеристики			
Оригинальный номер	20399543 - 21299034 - 85115631		
Длина, мм	1818	Размеры конусов	d1 28,6 d2 23,9
Диаметр изделия	52	Конусность	1 / 6

Применимость			
FH12, FH16, FL6, FM9, FM12			

Сопутствующие товары			
Длина, мм	140	M4250015 П	
Конусность	1 / 6		
Размеры конусов (D1/D2), мм	d1 28,6 d2 23,9		
Резьба	M30 x 1,5		

**Тяга рулевая  
поперечная**

**M4200006**



Технические характеристики			
Оригинальный номер	20581086		
Длина, мм	1669	Размеры конусов	d1 32,0 d2 27,0
Диаметр изделия	42	Конусность	1 / 6

Применимость			
FH, FH12, FH16, FM, FM9, FM12			

Сопутствующие товары			
Длина, мм	136	M4250017 Л	M4250018 П
Конусность	1 / 6	 	
Размеры конусов (D1/D2), мм	d1 32,0 d2 27,0		
Резьба	M30 x 1,5		

**Тяга рулевая  
поперечная**

**M4200238**



Технические характеристики			
Оригинальный номер	1628207		
Длина, мм	368	Размеры конусов	d1 28,6 d2 23,9
Диаметр изделия	38	Конусность	1 / 6

Применимость			
FH, FH12, FH16, FM, FM9, FM12, B9TL, B10TL (SUPER OLYMPIAN)			

Сопутствующие товары			
Длина, мм	115	M4250059 П	
Конусность	1 / 6		
Размеры конусов (D1/D2), мм	d1 28,6 d2 23,9		
Резьба	M30 x 1,5		

**Тяга рулевая поперечная**

**M4200240**



**Технические характеристики**

Оригинальный номер	20383080 - 21252481		
Длина, мм	1025	Размеры конусов	d1 28,6 d2 23,9
Диаметр изделия	48	Конусность	1 / 6

**Применимость**

FN, FN12, FN16, FM, FM9, FM12

**Сопутствующие товары**

Длина, мм	140	M4250015 П	
Конусность	1 / 6		
Размеры конусов (D1/D2), мм	d1 28,6 d2 23,9		
Резьба	M30 x 1,5		

**Тяга рулевая поперечная**

**M4200164**

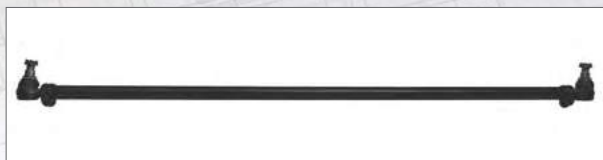

**Технические характеристики**

Оригинальный номер	25370845 - 21560968		
Длина, мм	1676	Размеры конусов	d1 30,0 d2 27,0
Диаметр изделия	40	Конусность	1 / 10

**Сопутствующие товары**

Длина, мм	125	M4250001 Л	M4250000 П
Конусность	1 / 10		
Размеры конусов (D1/D2), мм	d1 30,0 d2 27,0		
Резьба	M30 x 1,5		

**Тяга рулевая поперечная**

**M4200207**



**Технические характеристики**

Оригинальный номер	1524382 - 20742117		
Длина, мм	1528	Размеры конусов	d1 30,0 d2 27,0
Диаметр изделия	42	Конусность	1 / 10

**Применимость**

FM, FM9, FM12, FMX

**Сопутствующие товары**

Длина, мм	125	M4250000 П	M4250001 Л
Конусность	1 / 10		
Размеры конусов (D1/D2), мм	d1 30,0 d2 27,0		
Резьба	M30 x 1,5		

**Тяга рулевая поперечная**

**M4200114**



**Технические характеристики**

Оригинальный номер	20497799 - 3112273 - 9959152		
Длина, мм	743	Размеры конусов	d1 28,6 d2 23,9
Диаметр изделия	40	Конусность	1 / 6

**Применимость**

B6, B6B LE, B7R/ R LE/ L/ L DD/ LA, B9TL, B10B LE/ L/ LA/ TL (SUPER OLYMPIAN), B12B

**Сопутствующие товары**

		M4210300	M4210525



**Тяга рулевая  
поперечная**

**M4200117**



Технические характеристики			
Оригинальный номер	3013947		
Длина, мм	1099	Размеры конусов	d1 31,5 d2 27,5
Диаметр изделия	56	Конусность	1 / 8

Применимость			
B10M			

Сопутствующие товары			
Длина, мм	125	M4250021 П	
Конусность	1 / 8		
Размеры конусов (D1/D2), мм	d1 31,5 d2 27,5		
Резьба	M30 x 1,5		

**Тяга рулевая  
поперечная**

**M4200177**



Технические характеристики			
Оригинальный номер	3177938		
Длина, мм	1688	Размеры конусов	d1 28,6 d2 23,9
Диаметр изделия	42	Конусность	1 / 6

Применимость			
B9R/ S, B12B/M/ R, B13R			

Сопутствующие товары			
Длина, мм	125	M4250004 Л	M4250003 П
Конусность	1 / 6		
Размеры конусов (D1/D2), мм	d1 28,6 d2 23,9		
Резьба	M30 x 1,5		

**Тяга рулевая  
поперечная**

**M4200176**



Технические характеристики			
Оригинальный номер	21426652 - 21525264 - 70311662 - 85115635		
Длина, мм	1728	Размеры конусов	d1 28,6 d2 23,9
Диаметр изделия	48	Конусность	1 / 6

Применимость			
B7R/ R LE/ L/ L DD/ LA, B9L/ LA/ S/ TL, B12B, 7350, 8700			

Сопутствующие товары			
Длина, мм	140	M4250015 П	
Конусность	1 / 6		
Размеры конусов (D1/D2), мм	d1 28,6 d2 23,9		
Резьба	M30 x 1,5		

**Тяга рулевая  
поперечная**

**M4200172**



Технические характеристики			
Оригинальный номер	3117359		
Длина, мм	120	Размеры конусов	d1 28,6 d2 25,7
Диаметр изделия	31	Конусность	1 / 10

Применимость			
B10 TL (SUPER OLYMPIAN)			

**Тяга рулевая  
поперечная**

**M4200163**



Технические характеристики			
Оригинальный номер	25370844 - 21560965 - 7421560965		

Длина, мм	1719	Размеры конусов	d1 30,0 d2 27,0
Диаметр изделия	40	Конусность	1 / 10

Сопутствующие товары			
Длина, мм	125	M4250001 Л	M4250000 П

Конусность	1 / 10	 
Размеры конусов (D1/D2), мм	d1 30,0 d2 27,0	
Резьба	M30 x 1,5	

**Тяга рулевая  
поперечная**

**M4200224**

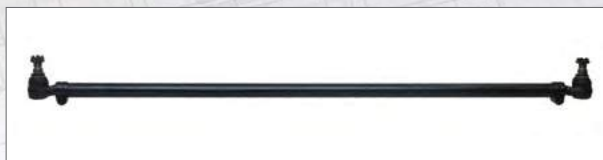

Технические характеристики			
Оригинальный номер	20713860		

Длина, мм	1608	Диаметр изделия	42
-----------	------	-----------------	----

**Тяга рулевая  
поперечная**

**M4200222**



Технические характеристики			
Оригинальный номер	21560960		

Длина, мм	1766	Диаметр изделия	60
-----------	------	-----------------	----

**Тяга рулевая  
поперечная**

**M4200225**



Технические характеристики			
Оригинальный номер	20732568		

Длина, мм	1536	Размеры конусов	d1 30,0 d2 27,0
-----------	------	-----------------	--------------------

Диаметр изделия	60	Конусность	1 / 10
-----------------	----	------------	--------

Сопутствующие товары			
Длина, мм	125	M4250001 Л	M4250000 П

Конусность	1 / 10	 
Размеры конусов (D1/D2), мм	d1 30,0 d2 27,0	
Резьба	M30 x 1,5	

**Тяга рулевая  
поперечная**

**M4200205**



Технические характеристики			
Оригинальный номер	20713859		

Длина, мм	1657	Диаметр изделия	42
-----------	------	-----------------	----

**Тяга рулевая  
поперечная**

**M4200226**



Технические характеристики			
Оригинальный номер	20713858		

Длина, мм	1694	Диаметр изделия	42
-----------	------	-----------------	----

### Тяга стабилизатора M4230043



Технические характеристики			
Оригинальный номер	1196631		
Длина, мм	354		
Применимость			
B6, B7R/ R LE, B10B/ B LE/ M, B12			

### Тяга стабилизатора M4230095



Технические характеристики			
Оригинальный номер	20481887		
Длина, мм	175	Размеры конусов	d1 28,8 d2 24,0
Диаметр изделия	26	Конусность	1 / 6
Применимость			
B12B/M, B13R			

### Тяга стабилизатора M4230044



Технические характеристики			
Оригинальный номер	9521922		
Длина, мм	150	Размеры конусов	d1 28,6 d2 23,9
Диаметр изделия	26	Конусность	1 / 6
Применимость			
B6, B7R/ R LE/ L/ L DD/ LA, B9L/ LA/ R/ S/ TL, B12, B12B/ M/ R, 7350, 8700			

### Тяга стабилизатора M4230045



Технические характеристики			
Оригинальный номер	24425411		
Длина, мм	160	Размеры конусов	d1 30,0 d2 27,0
Диаметр изделия	26	Конусность	1 / 10
Применимость			
B7R/ R LE/ L/ L DD/ LA, B9L/ LA/ S, 7350, 8700			

### Тяга стабилизатора M4250386



Технические характеристики			
Оригинальный номер	70376892		
Длина, мм	150	Размеры конусов	d1 28,6 d2 24,7
Диаметр изделия	26	Конусность	1 / 6
Применимость			
B7R/ R LE, B9R, B12B/ M/ R, B13R, 7350, 8700			

### Тяга стабилизатора M4230084



Технические характеристики			
Оригинальный номер	20541949		
Длина, мм	220	Диаметр изделия	25
Применимость			
B9, B9TL			

## Тяга стабилизатора

**M4230049**

## Технические характеристики

Оригинальный номер	3112282		
Длина, мм	220	Размеры конусов	d1 30,0 d2 -
Диаметр изделия	31		

## Применимость

B7LA, B9TL, B10LA

## Тяга стабилизатора

**M4230048**

## Технические характеристики

Оригинальный номер	70314305 - 70397006 - 9523163		
Длина, мм	367	Размеры конусов	d1 28,6 d2 23,9
Диаметр изделия	36	Конусность	1 / 6

## Применимость

B12B/ M (front / left)

## Тяга стабилизатора

**M4230046**

## Технические характеристики

Оригинальный номер	9959503		
Длина, мм	150	Размеры конусов	d1 31,7 d2 27,3
Диаметр изделия	26	Конусность	1 / 8

## Применимость

B12B/ M

## Тяга стабилизатора

**M4230000**

## Технические характеристики

Оригинальный номер	1629668 - 20477805		
Длина, мм	325	Размеры конусов	d1 22,0 d2 20,0
Диаметр изделия	30	Конусность	1 / 10

## Применимость

FH12, FH16, FM7, FM9, FM10, FM12, VN

## Тяга стабилизатора

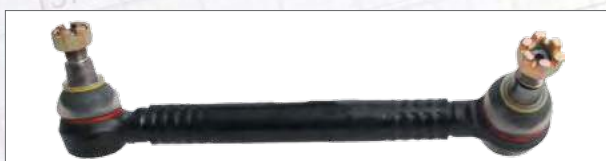
**M4230047**

## Технические характеристики

Оригинальный номер	70314307 - 70397005 - 9959462		
Длина, мм	367	Размеры конусов	d1 28,6 d2 23,9
Диаметр изделия	36	Конусность	1 / 6

## Применимость

B12B/ M (front / right)

## Тяга стабилизатора

**M4230002**

## Технические характеристики

Оригинальный номер	3986433 - 21446333		
Длина, мм	325	Размеры конусов	d1 22,0 d2 20,0
Конусность	1/10		

## Применимость

FH, FH12, FH16, FM9, FM12, NH12, VN

**Тяга стабилизатора**

**M4230020**



Технические характеристики			
Оригинальный номер	20477807 - 3944046		
Длина, мм	340	Размеры конусов	d1 22,0 d2 19,9
Диаметр изделия	30	Конусность	1 / 10
Применимость			
FH12, FH16, FM7, FM9, FM10, FM12			

**Тяга стабилизатора**

**M4230006**



Технические характеристики			
Оригинальный номер	3987354 - 3173613		
Длина, мм	435	Размеры конусов	d1 28,6 d2 25,5
Диаметр изделия	36	Конусность	1 / 6
Применимость			
FH12, FL6, FM7, FM12 (25 mm. holding plate)			

**Тяга стабилизатора**

**M4230050**



Технические характеристики			
Оригинальный номер	20477803 - 3987423		
Длина, мм	275	Размеры конусов	d1 22,0 d2 -
Диаметр изделия	30		
Применимость			
FH, FH12, FH16, FM, FM9, FM12			

**Тяга стабилизатора**

**M4230051**



Технические характеристики			
Оригинальный номер	3173615 - 3987356		
Длина, мм	350	Размеры конусов	d1 28,6 d2 25,5
Диаметр изделия	36	Конусность	1 / 6
Применимость			
FL6, FM12 (25 mm. holding plate)			

**Тяга стабилизатора**

**M4230004**



Технические характеристики			
Оригинальный номер	3987355 - 3173914		
Длина, мм	380	Размеры конусов	d1 28,6 d2 25,5
Диаметр изделия	36	Конусность	1 / 6
Применимость			
FH12, FL6, FM7, FM12 (25 mm. holding plate)			

**Тяга стабилизатора**

**M4230005**



Технические характеристики			
Оригинальный номер	20443061 - 20443065 - 20994418		
Длина, мм	435	Размеры конусов	d1 28,6 d2 24,7
Диаметр изделия	36	Конусность	1 / 6
Применимость			
FH12, FH16, FL6, FM9, FM12 (30 mm. holding plate)			

### Тяга стабилизатора

## M4230064



#### Технические характеристики

Оригинальный номер	20443061N - 20994418N		
Длина, мм	435	Размеры конусов	d1 28,6/32,0 d2 24,7/28,0
Диаметр изделия	36	Конусность	1 / 6

#### Применимость

FH, FH12, FH16, FL6, FM, FM9, FM12 (27 mm. holding plate)

### Тяга стабилизатора

## M4230008



#### Технические характеристики

Оригинальный номер	20443063 - 20994420 - 20443067 - 20539988		
Длина, мм	350	Размеры конусов	d1 28,6 d2 24,7
Диаметр изделия	36	Конусность	1 / 6

#### Применимость

FH12, FH16, FL6, FM12, B6, B7R/ R LE, B9R, 7350, 8700 (30 mm. holding plate)

### Тяга стабилизатора

## M4230001



#### Технические характеристики

Оригинальный номер	20443062 - 20443066 - 20994419 - 21248088		
Длина, мм	380	Размеры конусов	d1 28,6 d2 24,7
Диаметр изделия	36	Конусность	1 / 6

#### Применимость

FH, FH12, FH16, FL6, FM, FM9, FM12 (30 mm. holding plate)

### Тяга стабилизатора

## M4210798



#### Технические характеристики

Оригинальный номер	20443063N - 20994420N		
Длина, мм	350	Размеры конусов	d1 28,6/32,0 d2 24,7/28,0
Диаметр изделия	36	Конусность	1 / 6

#### Применимость

FH, FH12, FH16, FM, FM12, FL6, B6R, B7R/ R LE, B9R, 7350, 8700 (27 mm. holding plate)

### Тяга стабилизатора

## M4230082



#### Технические характеристики

Оригинальный номер	20443062N - 20994419N		
Длина, мм	380	Размеры конусов	d1 28,6/32,0 d2 24,7/28,0
Диаметр изделия	36	Конусность	1 / 6

#### Применимость

FH, FH12, FH16, FL6, FM, FM9, FM12 (27 mm. holding plate)

### Тяга стабилизатора

## M4230078



#### Технические характеристики

Оригинальный номер	21176251 - 21287063		
Длина, мм	350	Размеры конусов	d1 32,0 d2 28,0
Диаметр изделия	36	Конусность	1 / 6

#### Применимость

FH, FH12, FH16, FM, FM12, FL6, B6R, B7R/ R LE, B9R, 7350, 8700 (27 mm. holding plate)

## Тяга стабилизатора

**M4230067**

## Технические характеристики

Оригинальный номер	21119067 - 21287062		
Длина, мм	380	Размеры конусов	d1 32,0 d2 28,0
Диаметр изделия	36	Конусность	1 / 6

## Применимость

FH, FH12, FH16, FM, FM12, FL6 (27 mm. holding plate)

## Тяга стабилизатора

**M4250389**

## Технические характеристики

Оригинальный номер	20850454		
Длина, мм	300	Размеры конусов	d1 22,2 d2 20,0
Диаметр изделия	30	Конусность	1 / 10

## Тяга стабилизатора

**M4250387**

## Технические характеристики

Оригинальный номер	21119064 - 21287061		
Длина, мм	435	Размеры конусов	d1 32,0 d2 28,0
Диаметр изделия	36	Конусность	1 / 6

## Применимость

FH, FH12, FH16, FM, FM12, FMX (27 mm. holding plate)

## Тяга стабилизатора

**M4230063**

## Технические характеристики

Оригинальный номер	20800194		
Длина, мм	275	Диаметр изделия	30

## Тяга стабилизатора

**M4230066**

## Технические характеристики

Оригинальный номер	21412073 - 21477917		
Длина, мм	390	Размеры конусов	d1 32,0 d2 28,0
Диаметр изделия	36	Конусность	1 / 6

## Применимость

B7R, B9R, B11R (27 mm. holding plate)

## Кронштейн тяги стабилизатора

**M4240011**

## Технические характеристики

Оригинальный номер	20443059 - 20539986		
Длина, мм	206	Размеры конусов	d1 28,6 d2 24,7

## Применимость

FH12, FH16, FL6, FM9, FM12, B6, B7R/ R LE, B9R, 7350, 8700 (2996523, 2076963, 2076964)

**Кронштейн тяги стабилизатора**

**M4240013**



Технические характеристики			
Оригинальный номер	21286847		
Длина, мм	206	Размеры конусов	d1 32,0 d2 28,0

Применимость			
FH12, FH16, FL6, FM9, FM12, B6, B7R/ R LE, B9R, 7350, 8700 (2077178, 2077282, 20710294, 2079668, 2079855, 20710304, 20710303)			

**Тяга V-образная реактивная**

**M4220041**



Технические характеристики			
Оригинальный номер	1080690 - 1606200 - 6886777 - 1509222 - 1576952		
Длина, мм	635	Диаметр отверстия	23 / 23
Диаметр изделия	58	Расстояние между отверстиями	152 / 152

Применимость			
F10, F12, F16, FL7, FL10, FL12, N10, N12, NL10, NL12			

Сопутствующие товары		
Диаметр изделия	95	M4260053 (x 2)

Диаметр отверстия	23	
Расстояние между отверстиями	152	
Толщина	24	

**Тяга V-образная реактивная**

**M4220413**



Технические характеристики			
Оригинальный номер	20976031 - 21492537 - 21513940		
Длина, мм	646,5	Диаметр отверстия	23 / 23
Диаметр изделия	62	Расстояние между отверстиями	165 / 165

Сопутствующие товары		
Диаметр изделия	90	M4260009

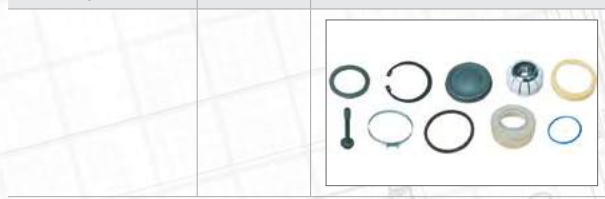



**Тяга V-образная  
реактивная**

**M4220066**



**Технические характеристики**

Оригинальный номер	1080690 - 1606200 - 6886777 - 1509222 - 1576952		
Длина, мм	635	Диаметр отверстия	23 / 23
Диаметр изделия	58	Расстояние между отверстиями	152 / 152

**Применимость**

F10, F12, F16, FL7, FL10, FL12, N10, N12, NL10, NL12

**Сопутствующие товары**

Диаметр изделия	95	M4260142 (x 2)
Диаметр отверстия	23	
Расстояние между отверстиями	152	
Толщина	35	

**Сопутствующие товары**

Диаметр изделия	90	M4260009
		

**Тяга V-образная  
реактивная**

**M4220044**



**Технические характеристики**

Оригинальный номер	1590068		
Длина, мм	644	Диаметр отверстия	17 / 17
Диаметр изделия	46	Расстояние между отверстиями	115 / 115

**Применимость**

F10, F12, F16, FL7, FL10, FL12, N10, NL10

**Сопутствующие товары**

Диаметр изделия	75	M4260010 (x 2)
Диаметр отверстия	17	
Расстояние между отверстиями	115	
Толщина	24	

**Сопутствующие товары**

Диаметр изделия	72	M4260019
		

**Тяга V-образная  
реактивная**

**M4220013**



Технические характеристики			
Оригинальный номер	1606552		
Длина, мм	641	Диаметр отверстия	21 / 21
Диаметр изделия	48	Расстояние между отверстиями	152 / 152

Применимость			
F10, F12, F16, FL7, FL10, FL12, N10, N12, NL10, NL12			

Сопутствующие товары			
Диаметр изделия	85	M4260074 (x 2)	
Диаметр отверстия	21		
Расстояние между отверстиями	152		
Толщина	24		

Сопутствующие товары			
Диаметр изделия	72	M4260067	

**Тяга V-образная  
реактивная**

**M4220048**

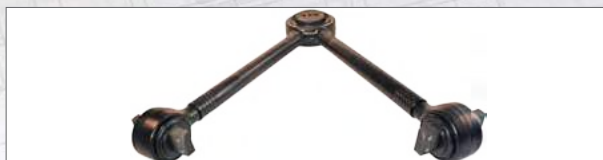

Технические характеристики			
Оригинальный номер	20556588 - 3173290		
Длина, мм	673,6	Диаметр отверстия	14 / 14
Диаметр изделия	48	Расстояние между отверстиями	125x30 / 125x30

Применимость			
F10, F12, FL10, FL12			

Сопутствующие товары			
Диаметр изделия	91	M4260025 (x 2)	
Диаметр отверстия	14		
Расстояние между отверстиями	125x30		
Толщина	20		

Сопутствующие товары			
Диаметр изделия	138	M4260167	
Диаметр отверстия	14-16-14		
Расстояние между отверстиями	21+21		
Толщина	96		

**Тяга V-образная  
реактивная**

**M4220045**



**Технические характеристики**

Оригинальный номер	1576953		
Длина, мм	700	Диаметр отверстия	23 / 23
Диаметр изделия	58	Расстояние между отверстиями	152 / 152

**Применимость**

FL7, FL10, FL12

**Сопутствующие товары**

Диаметр изделия	95	M4260142 (x 2)
Диаметр отверстия	23	
Расстояние между отверстиями	152	
Толщина	35	

**Сопутствующие товары**

Диаметр изделия	90	M4260004
		

**Тяга V-образная  
реактивная**

**M4220004**



**Технические характеристики**

Оригинальный номер	3172829 - 8073569		
Длина, мм	677	Диаметр отверстия	20x17 / 20x17
Диаметр изделия	48	Расстояние между отверстиями	115 / 115

**Применимость**

FL6, FL12, FM7, FM10, FM12, NH12

**Сопутствующие товары**

Диаметр изделия	75	M4260143 (x 2)
Диаметр отверстия	20x17	
Расстояние между отверстиями	115	
Толщина	24	

**Сопутствующие товары**

Диаметр изделия	72	M4260015
		

**Тяга V-образная  
реактивная**

**M4220000**



Технические характеристики			
Оригинальный номер	20741703 - 20367004 - 20507262 - 20741695		
Длина, мм	662,4	Диаметр отверстия	19 / 19
Диаметр изделия	48	Расстояние между отверстиями	115 / 115

Применимость	
FE, FH, FH12, FH16, FL6, FM, FM7, FM9, FM10, FM12, VM (6x4)	

Сопутствующие товары	
Диаметр изделия	75 M4260001 (x 2)
Диаметр отверстия	19
Расстояние между отверстиями	115
Толщина	24



Сопутствующие товары	
Диаметр изделия	72 M4260026



**Тяга V-образная  
реактивная**

**M4220001**



Технические характеристики			
Оригинальный номер	20829503 - 20392649 - 1076639 - 1629734 - 1626896		
Длина, мм	671	Диаметр отверстия	21x26 / 21x26
Диаметр изделия	58	Расстояние между отверстиями	130 / 130

Применимость	
FH, FH12, FH16, FL6, FM7, FM9, FM10, FM12, NH12	

Сопутствующие товары	
Диаметр изделия	85 M4260013 (x 2)
Диаметр отверстия	21x26
Расстояние между отверстиями	130
Толщина	30



Сопутствующие товары	
Диаметр изделия	90 M4260028



**Тяга V-образная  
реактивная**

**M4220065**



Технические характеристики			
Оригинальный номер	21295227		
Длина, мм	671	Диаметр отверстия	23 / 23
Диаметр изделия	58	Расстояние между отверстиями	130 / 130

Применимость	
FH, FH12, FH16, FL6, FM7, FM9, FM10, FM12, NH12	

Сопутствующие товары		
Диаметр изделия	85	M4230092 (x 2)
Диаметр отверстия	23	
Расстояние между отверстиями	130	
Толщина	30	

Сопутствующие товары		
Диаметр изделия	90	M4230090

**Тяга V-образная  
реактивная**

**M4220003**



Технические характеристики			
Оригинальный номер	20491771 - 20556608 - 20703338		
Длина, мм	662,2	Диаметр отверстия	20x17 / 20x17
Диаметр изделия	50	Расстояние между отверстиями	115 / 115

Применимость	
FH, FH12, FH16, FM, FM9, FM12	

Сопутствующие товары		
Диаметр изделия	75	M4260143 (x 2)
Диаметр отверстия	20x17	
Расстояние между отверстиями	115	
Толщина	24	

**Тяга V-образная  
реактивная**

**M4260362**



Технические характеристики			
Оригинальный номер	20589061		
Длина, мм	662,2	Диаметр отверстия	19,5 / 19,5
Диаметр изделия	50	Расстояние между отверстиями	115 / 115

Применимость	
FH, FH12, FH16, FM, FM9, FM12	

Сопутствующие товары		
Диаметр изделия	85	M4260352 (x 2)
Диаметр отверстия	19,5	
Расстояние между отверстиями	115	
Толщина	28,5	

**Тяга V-образная  
реактивная**

**M4220011**



Технические характеристики			
Оригинальный номер	20382314 - 20502944 - 1094466		
Длина, мм	649	Диаметр отверстия	20x17 / 20x17
Диаметр изделия	48	Расстояние между отверстиями	115 / 115

Применимость	
FH12, FH16, FL6, FL12, FM7, FM10, FM12	

Сопутствующие товары	
Диаметр изделия	75 M4260143 (x 2)

Диаметр отверстия	20x17	
Расстояние между отверстиями	115	
Толщина	24	

Сопутствующие товары	
Диаметр изделия	72 M4260015



**Тяга V-образная  
реактивная**

**M4220012**



Технические характеристики			
Оригинальный номер	20556490 - 3173291		
Длина, мм	677,3	Диаметр отверстия	15 / 15
Диаметр изделия	48	Расстояние между отверстиями	145x30 / 145x30

Применимость	
FH12, FH16, FM7, FM10, FM12, NH12	

Сопутствующие товары	
Диаметр изделия	91 M4260027 (x 2)

Диаметр отверстия	15	
Расстояние между отверстиями	145x30	
Толщина	26	

Сопутствующие товары	
Диаметр изделия	138 M4260167

Диаметр отверстия	14-16-14	
Расстояние между отверстиями	21+21	
Толщина	96	

**Тяга V-образная  
реактивная**

**M4220042**



Технические характеристики			
Оригинальный номер	3173293 - 20556492		
Длина, мм	660,3	Диаметр отверстия	15 / 15
Диаметр изделия	48	Расстояние между отверстиями	145x30 / 145x30

Применимость	
FH12, FH16, FM7, FM10, FM12	

Сопутствующие товары		
Диаметр изделия	91	M4260027 (x 2)
Диаметр отверстия	15	
Расстояние между отверстиями	145x30	
Толщина	26	

Сопутствующие товары		
Диаметр изделия	138	M4260167
Диаметр отверстия	14-16-14	
Расстояние между отверстиями	21+21	
Толщина	96	

**Тяга V-образная  
реактивная**

**M4220043**



Технические характеристики			
Оригинальный номер	3173292 - 20556491		
Длина, мм	677,3	Диаметр отверстия	15 / 15
Диаметр изделия	48	Расстояние между отверстиями	145x30 / 145x30

Применимость	
FH12, FH16, FM7, FM10, FM12	

Сопутствующие товары		
Диаметр изделия	91	M4260027 (x 2)
Диаметр отверстия	15	
Расстояние между отверстиями	145x30	
Толщина	26	

Сопутствующие товары		
Диаметр изделия	138	M4260167
Диаметр отверстия	14-16-14	
Расстояние между отверстиями	21+21	
Толщина	96	

**Тяга V-образная  
реактивная**

**M4220047**

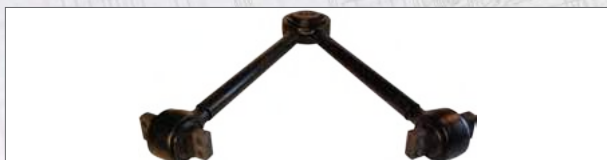

Технические характеристики			
Оригинальный номер	20556493 - 3173297		
Длина, мм	676,4	Диаметр отверстия	15 / 15
Диаметр изделия	48	Расстояние между отверстиями	145x30 / 145x30

Применимость	
FH12	

Сопутствующие товары	
Диаметр изделия	91
Диаметр отверстия	15
Расстояние между отверстиями	145x30
Толщина	26



Сопутствующие товары	
Диаметр изделия	138
Диаметр отверстия	14-16-14
Расстояние между отверстиями	21+21
Толщина	96



**Тяга V-образная  
реактивная**

**M4220049**



Технические характеристики			
Оригинальный номер	20556488 - 3173289		
Длина, мм	666,3	Диаметр отверстия	15 / 15
Диаметр изделия	48	Расстояние между отверстиями	145x30 / 145x30

Применимость	
FH12, FH16, FM7, FM10, FM12	

Сопутствующие товары	
Диаметр изделия	91
Диаметр отверстия	15
Расстояние между отверстиями	145x30
Толщина	26



Сопутствующие товары	
Диаметр изделия	138
Диаметр отверстия	14-16-14
Расстояние между отверстиями	21+21
Толщина	96





**Тяга V-образная  
реактивная**

**M4220046**



Технические характеристики			
Оригинальный номер	1194631		
Длина, мм	773	Диаметр отверстия	14 / 14
Диаметр изделия	48	Расстояние между отверстиями	125x30 / 125x30

Применимость	
B9L/ S/ LA, B10B/ B LE/ M, B12, B12M	

Сопутствующие товары	
Диаметр изделия	91 M4260025 ( x 2 )
Диаметр отверстия	14
Расстояние между отверстиями	125x30
Толщина	20



Сопутствующие товары	
Диаметр изделия	138 M4260167
Диаметр отверстия	14-16-14
Расстояние между отверстиями	21+21
Толщина	96



**Тяга V-образная  
реактивная**

**M4220064**



Технические характеристики			
Оригинальный номер	24426048 - 3193895 - 70376894		
Длина, мм	760	Диаметр отверстия	17 / 17
Диаметр изделия	48	Расстояние между отверстиями	130 / 130

Применимость	
B9S, B12B/ M/ R, B13R	

Сопутствующие товары	
Диаметр изделия	75 M4260145 ( x 2 )
Диаметр отверстия	17
Расстояние между отверстиями	130
Толщина	24



Тяга  
реактивная

**M4220215**



Технические характеристики

Оригинальный номер	1082104 - 1605035		
Длина, мм	666	Диаметр отверстия	14 / 52
Диаметр изделия	48	Расстояние между отверстиями	125x30

Применимость

F10, F12, F16, FL6, FL7, FL10, FL12, FM7, FM10, FM12, NH12, B7R/ R LE

Сопутствующие товары

Диаметр изделия	91	M4260025 (x 1)
Диаметр отверстия	14	
Расстояние между отверстиями	125x30	
Толщина	20	

Сопутствующие товары

Диаметр изделия	91	M4260168
Диаметр отверстия	52	
Высота	85	

Тяга  
реактивная

**M4220344**



Технические характеристики

Оригинальный номер	1581527 - 1607079 - 8154017 - 8158206 - 8158207 - 3944820 - 3944819 - 3944818 - 1573572 - 6886531		
Длина, мм	660	Диаметр отверстия	21 / 21
Диаметр изделия	48	Расстояние между отверстиями	130 / 130

Применимость

F10, F12, F16, FL7, FL10, FL12, N10, N12, NL10, NL12

Сопутствующие товары

Диаметр изделия	85	M4260017 (x 2)
Диаметр отверстия	21	
Расстояние между отверстиями	130	
Толщина	30	

Тяга  
реактивная

**M4220426**



Технические характеристики

Оригинальный номер	1581527 - 1607079 - 8154017 - 8158206 - 8158207 - 3944820 - 3944819 - 3944818 - 1573572 - 6886531		
Длина, мм	660	Диаметр отверстия	21 / 21
Диаметр изделия	48	Расстояние между отверстиями	130 / 130

Применимость

F10, F12, F16, FL7, FL10, FL12, N10, N12, NL10, NL12

Сопутствующие товары

Диаметр изделия	85	M4260017 (x 2)
Диаметр отверстия	21	
Расстояние между отверстиями	130	
Толщина	30	

**Тяга  
реактивная**

**M4220345**



Технические характеристики			
Оригинальный номер	1589817		
Длина, мм	666	Диаметр отверстия	14 / 14
Диаметр изделия	48	Расстояние между отверстиями	125x30 / 125x30

Применимость	
F10 F12, F16, FH12, FH16, FL7, FL10, FL12, FM7, FM10, FM12, NL10, B9S, B10B/ BLE/ M, B12, B12B/ M	

Сопутствующие товары		
Диаметр изделия	91	M4260025 (x 2)
Диаметр отверстия	14	
Расстояние между отверстиями	125x30	
Толщина	20	

**Тяга  
реактивная**

**M4220347**



Технические характеристики			
Оригинальный номер	1608151 - 1621419		
Длина, мм	621	Диаметр отверстия	17 / 17
Диаметр изделия	48	Расстояние между отверстиями	100 / 100

Применимость	
F10, F12, F16, FL6, FL7, FL10, FL12, N10, NH12, NL10, NL12, VN, VHD	

Сопутствующие товары		
Диаметр изделия	67	M4260022 (x 2)
Диаметр отверстия	17	
Расстояние между отверстиями	100	
Толщина	24	

**Тяга  
реактивная**

**M4220346**



Технические характеристики			
Оригинальный номер	1606551 - 8154016		
Длина, мм	670	Диаметр отверстия	21 / 21
Диаметр изделия	48	Расстояние между отверстиями	130 / 130

Применимость	
F10, F12, F16, FL7, FL10, FL12, N10, N12, NL10, NL12	

Сопутствующие товары		
Диаметр изделия	75	M4260035 (x 2)
Диаметр отверстия	21	
Расстояние между отверстиями	130	
Толщина	24	

**Тяга  
реактивная**

**M4220217**



Технические характеристики			
Оригинальный номер	6777705		
Длина, мм	510	Диаметр отверстия	20
Диаметр изделия	36		

Применимость	
FL6: 608/ 610/ 611/ 612, FLC140, B6	

Сопутствующие товары		
Диаметр изделия	46	M4260047 (x 2)
Диаметр отверстия	20	
Высота	60	

**Тяга  
реактивная**

**M4220342**



Технические характеристики			
Оригинальный номер	1071674		
Длина, мм	570	Диаметр отверстия	20
Диаметр изделия	36		
Применимость			
FL6: 608/ 610/ 611/ 612			
Сопутствующие товары			
Диаметр изделия	46	M4260047 ( x 2 )	
Диаметр отверстия	20		
Высота	60		

**Тяга  
реактивная**

**M4220365**



Технические характеристики			
Оригинальный номер	8074268		
Длина, мм	575	Диаметр отверстия	17 / 17
Диаметр изделия	46	Расстояние между отверстиями	100 / 100
Применимость			
FL6, FM7, FM10, FM12, NH12			
Сопутствующие товары			
Диаметр изделия	67	M4260022 ( x 2 )	
Диаметр отверстия	17		
Расстояние между отверстиями	100		
Толщина	24		

**Тяга  
реактивная**

**M4220093**



Технические характеристики			
Оригинальный номер	20517494 - 20509018 - 20410530 - 20374444 - 70371270		
Длина, мм	625	Диаметр отверстия	17 / 17
Расстояние между отверстиями	115 / 115		
Применимость			
FH, FH12, FH16, FM, FM9, FM10, FM12, B6R, B7R/ R LE, B9R, 7350, 8700			
Сопутствующие товары			
Диаметр изделия	75	M4260011 ( x 2 )	
Диаметр отверстия	17		
Расстояние между отверстиями	115		
Толщина	24		

**Тяга  
реактивная**

**M4210794**



Технические характеристики			
Оригинальный номер	70371270 - 20374444 - 20410530 - 20509018		
Длина, мм	625	Диаметр отверстия	17 / 17
Диаметр изделия	46	Расстояние между отверстиями	115 / 115
Применимость			
FH, FH12, FH16, FM, FM7, FM9, FM10, FM12, FL6, NH12, B6R, B7R/ R LE, B9R, 7350, 8700			
Сопутствующие товары			
Диаметр изделия	75	M4260011 ( x 2 )	
Диаметр отверстия	17		
Расстояние между отверстиями	115		
Толщина	24		

**Тяга  
реактивная**

**M4220091**



**Технические характеристики**

Оригинальный номер	21051046		
Длина, мм	515	Диаметр отверстия	21 / 21
Расстояние между отверстиями	130 / 130		

**Применимость**

FN, FM

**Сопутствующие товары**

Диаметр изделия	85	M4260146 (x 2)
Диаметр отверстия	21	
Расстояние между отверстиями	130	
Толщина	30	

**Тяга  
реактивная**

**M4220306**



**Технические характеристики**

Оригинальный номер	20443044		
Длина, мм	510	Диаметр отверстия	17 / 17
Расстояние между отверстиями	115 / 115		

**Применимость**

FN, FN12, FM, FM12

**Сопутствующие товары**

Диаметр изделия	75	M4260011 (x 2)
Диаметр отверстия	17	
Расстояние между отверстиями	115	
Толщина	24	

**Тяга  
реактивная**

**M4220090**



**Технические характеристики**

Оригинальный номер	21051052		
Длина, мм	510	Диаметр отверстия	21 / 21
Расстояние между отверстиями	130 / 130		

**Применимость**

FN, FM, FM 9

**Сопутствующие товары**

Диаметр изделия	95	M4260023 (x 2)
Диаметр отверстия	21	
Расстояние между отверстиями	130	
Толщина	35	

**Тяга  
реактивная**

**M4220348**



**Технические характеристики**

Оригинальный номер	1620497		
Длина, мм	660	Диаметр отверстия	21 / 21
Диаметр изделия	60	Расстояние между отверстиями	130 / 130

**Применимость**

F10, F12, F16, FL7, FL10, FL12, N10, N12, NL10, NL12

**Сопутствующие товары**

Диаметр изделия	95	M4260023 (x 2)
Диаметр отверстия	21	
Расстояние между отверстиями	130	
Толщина	35	

**Тяга  
реактивная**

**M4220357**



Технические характеристики			
Оригинальный номер	21106157 - 20410053		
Длина, мм	799	Диаметр отверстия	17 / 17
Диаметр изделия	48	Расстояние между отверстиями	115 / 115

Применимость	
FH, FH12, FH16, FM, FM9, FM12	

Сопутствующие товары		
Диаметр изделия	75	M4260011 (x 2)
Диаметр отверстия	17	
Расстояние между отверстиями	115	
Толщина	24	

**Тяга  
реактивная**

**M4220350**



Технические характеристики			
Оригинальный номер	20453123		
Длина, мм	449	Диаметр отверстия	17 / 17
Диаметр изделия	48	Расстояние между отверстиями	115 / 115

Применимость	
FH, FH12, FH12, FM, FM9, FM12, B6	

Сопутствующие товары		
Диаметр изделия	75	M4260011 (x 2)
Диаметр отверстия	17	
Расстояние между отверстиями	115	
Толщина	24	

**Тяга  
реактивная**

**M4220089**



Технические характеристики			
Оригинальный номер	1626958		
Длина, мм	570	Диаметр отверстия	21 / 21
Диаметр изделия	48	Расстояние между отверстиями	130 / 130

Применимость	
FH, FH12, FH16, FL6, FM7, FM9, FM10, FM12, NH12	

Сопутствующие товары		
Диаметр изделия	85	M4260017 (x 2)
Диаметр отверстия	21	
Расстояние между отверстиями	130	
Толщина	30	

**Тяга  
реактивная**

**M4220351**



Технические характеристики			
Оригинальный номер	20509568		
Длина, мм	600	Диаметр отверстия	17 / 17
Диаметр изделия	48	Расстояние между отверстиями	115 / 115

Применимость	
VM 6x4 R: 210 / 260 / 310	

Тяга  
реактивная

**M4220367**



Технические характеристики

Оригинальный номер	8190034		
Длина, мм	566	Диаметр отверстия	14 / 52
Диаметр изделия	48	Расстояние между отверстиями	125x30

Применимость

FN12

Сопутствующие товары

Диаметр изделия	91	M4260025 (x 1)
Диаметр отверстия	14	
Расстояние между отверстиями	125x30	
Толщина	20	

Сопутствующие товары

Диаметр изделия	91	M4260168
Диаметр отверстия	52	
Высота	85	

Тяга  
реактивная

**M4220364**



Технические характеристики

Оригинальный номер	6797275		
Длина, мм	760	Диаметр изделия	48

Применимость

FL6, FLC 140

Тяга  
реактивная

**M4220304**



Технические характеристики

Оригинальный номер	20486749		
Длина, мм	564	Диаметр отверстия	17 / 17
Диаметр изделия	32	Расстояние между отверстиями	115 / 115

Применимость

VN

Тяга  
реактивная

**M4220408**



Технические характеристики

Оригинальный номер	20448089		
Длина, мм	564	Диаметр отверстия	17 / 19
Расстояние между отверстиями	115 / 111		

Тяга  
реактивная

**M4220349**



Технические характеристики

Оригинальный номер	20443046		
Длина, мм	575	Диаметр отверстия	17 / 17
Диаметр изделия	48	Расстояние между отверстиями	115 / 115

Применимость

FL6, FM9, FM12, VN, VHD, VM 6x4 R: 210 / 260 / 310

**Тяга  
реактивная**

**M4220363**



Технические характеристики			
Оригинальный номер	6777497		
Длина, мм	720	Диаметр изделия	48
Применимость			
FL6			

**Тяга  
реактивная**

**M4220435**



Технические характеристики			
Оригинальный номер	1075260 - 1629072		
Длина, мм	666	Диаметр отверстия	14 / 14
Диаметр изделия	48	Расстояние между отверстиями	125 / 125

Применимость	
B10, B51, B59	

Сопутствующие товары		
Диаметр изделия	91	M4260025 (x 2)

Диаметр отверстия	14	
Расстояние между отверстиями	125x30	
Толщина	20	

**Тяга  
реактивная**

**M4220368**



Технические характеристики			
Оригинальный номер	8365399 - 1135429		
Длина, мм	510	Диаметр отверстия	14 / 52
Диаметр изделия	48	Расстояние между отверстиями	125x30

Применимость	
B10B/ B LE/ R/ M, B12	

Сопутствующие товары		
Диаметр изделия	91	M4260025 (x 1)

Диаметр отверстия	14	
Расстояние между отверстиями	125x30	
Толщина	20	

Сопутствующие товары		
Диаметр изделия	91	M4260168

Диаметр отверстия	52	
Высота	85	



**Тяга  
реактивная**

**M4220429**



**Технические характеристики**

Оригинальный номер	8365398		
Длина, мм	666	Диаметр отверстия	14 / 52
Расстояние между отверстиями	125x30		

**Применимость**

V10M

**Сопутствующие товары**

Диаметр изделия	91	M4260025 (x 1)
Диаметр отверстия	14	
Расстояние между отверстиями	125x30	
Толщина	20	

**Сопутствующие товары**

Диаметр изделия	91	M4260168
Диаметр отверстия	52	
Высота	85	

**Тяга  
реактивная**

**M4220362**



**Технические характеристики**

Оригинальный номер	3039859		
Длина, мм	1058	Диаметр изделия	48

**Применимость**

V6, V6B LE/F/ FA

**Тяга  
реактивная**

**M4220369**



**Технические характеристики**

Оригинальный номер	9518845		
Длина, мм	490	Диаметр отверстия	17 / 17
Диаметр изделия	36	Расстояние между отверстиями	100 / 100

**Применимость**

V6, V6B LE/F/ FA

**Сопутствующие товары**

Диаметр изделия	67	M4260022 (x 2)
Диаметр отверстия	17	
Расстояние между отверстиями	100	
Толщина	24	

Тяга  
реактивная

**M4220343**



Технические характеристики			
Оригинальный номер	1135427		
Длина, мм	666	Диаметр отверстия	14 / 52
Диаметр изделия	48	Расстояние между отверстиями	125x30

Применимость	
B7B/ R/ R LE, B10M, B12, B12B/M, 7350, 8700	

Сопутствующие товары		
Диаметр изделия	91	M4260025 (x 1)

Диаметр отверстия	14	
Расстояние между отверстиями	125x30	
Толщина	20	

Сопутствующие товары		
Диаметр изделия	91	M4260168
Диаметр отверстия	52	
Высота	85	

Тяга  
реактивная

**M4220371**



Технические характеристики			
Оригинальный номер	9523795		
Длина, мм	535	Диаметр отверстия	14 / 14
Диаметр изделия	46	Расстояние между отверстиями	125x30 / 125x30

Применимость	
B7R/ R LE, 7350, 8700	

Сопутствующие товары		
Диаметр изделия	91	M4260025 (x 2)

Диаметр отверстия	14	
Расстояние между отверстиями	125x30	
Толщина	20	

**Тяга  
реактивная**

**M4220370**



**Технические характеристики**

Оригинальный номер	9523794		
Длина, мм	535	Диаметр отверстия	14 / 52
Диаметр изделия	46	Расстояние между отверстиями	125x30

**Применимость**

B7R/ R LE, 7350, 8700

**Сопутствующие товары**

Диаметр изделия	91	M4260025 (x 1)
Диаметр отверстия	14	
Расстояние между отверстиями	125x30	
Толщина	20	

**Сопутствующие товары**

Диаметр изделия	91	M4260168
Диаметр отверстия	52	
Высота	85	

**Тяга  
реактивная**

**M4220360**



**Технические характеристики**

Оригинальный номер	24426044 - 20816966 - 70321086		
Длина, мм	580	Диаметр отверстия	17 / 17
Диаметр изделия	48	Расстояние между отверстиями	130 / 130

**Применимость**

B7L/ L DD/ LA, B9L/ LA/ S/ TL, B12B, B13R

**Сопутствующие товары**

Диаметр изделия	75	M4260145 (x 2)
Диаметр отверстия	17	
Расстояние между отверстиями	130	
Толщина	24	

**Тяга  
реактивная**

**M4220352**



**Технические характеристики**

Оригинальный номер	20510773 - 20912523 - 20912602 - 70371202		
Длина, мм	666	Диаметр отверстия	17 / 17
Диаметр изделия	48	Расстояние между отверстиями	115 / 115

**Применимость**

B7R LE, B9R, 7350, 7550, 8300, 8700, 9300, 9400, MARCOPOLO VIAGGIO 1050, SUNWIN SWB6120

**Сопутствующие товары**

Диаметр изделия	75	M4260365 (x 2)
Диаметр отверстия	17	
Расстояние между отверстиями	115	
Толщина	24	

**Тяга  
реактивная**

**M4220358**



Технические характеристики			
Оригинальный номер	21461309 - 70371272		
Длина, мм	444	Диаметр отверстия	17 / 17
Диаметр изделия	48	Расстояние между отверстиями	115 / 115

Применимость	
B7R/ RLE, B9R, 7350, 8700	

Сопутствующие товары		
Диаметр изделия	75	M4260011 (x 2)
Диаметр отверстия	17	
Расстояние между отверстиями	115	
Толщина	24	

**Тяга  
реактивная**

**M4220361**



Технические характеристики			
Оригинальный номер	24426046 - 9955949		
Длина, мм	510	Диаметр отверстия	17 / 17
Диаметр изделия	48	Расстояние между отверстиями	130 / 130

Применимость	
B12, B12B/M	

Сопутствующие товары		
Диаметр изделия	75	M4260145 (x 2)
Диаметр отверстия	17	
Расстояние между отверстиями	130	
Толщина	24	

**Тяга  
реактивная**

**M4220359**



Технические характеристики			
Оригинальный номер	24426042 - 9959658 - 20837990		
Длина, мм	666	Диаметр отверстия	17 / 17
Диаметр изделия	48	Расстояние между отверстиями	130 / 130

Применимость	
B9S/ L/ LA, B12, B12B/M, B13R	

Сопутствующие товары		
Диаметр изделия	75	M4260145 (x 2)
Диаметр отверстия	17	
Расстояние между отверстиями	130	
Толщина	24	

**Тяга  
реактивная**

**M4220355**



Технические характеристики			
Оригинальный номер	20816978 - 24426045 - 70301436 - 21477187		
Длина, мм	510	Диаметр отверстия	17 / 17
Диаметр изделия	46	Расстояние между отверстиями	130 / 130

Применимость	
B7L/ L DD/ LA, B9L/ LA/ S/ TL, B12, B12B/M	

Сопутствующие товары		
Диаметр изделия	75	M4260145 (x 2)
Диаметр отверстия	17	
Расстояние между отверстиями	130	
Толщина	24	

**Тяга  
реактивная**

**M4220353**



Технические характеристики			
Оригинальный номер	20747252 - 20816951 - 21185566 - 21185655 - 70311660		
Длина, мм	507	Диаметр отверстия	17 / 17
Диаметр изделия	48	Расстояние между отверстиями	100 / 100

Применимость	
B7R/ R LE/ L/ L DD/ LA, B9L/ LA/ S, B12, B12B, 7350, 8700	

Сопутствующие товары		
Диаметр изделия	67	M4260022 (x 2)
Диаметр отверстия	17	
Расстояние между отверстиями	100	
Толщина	24	

**Тяга  
реактивная**

**M4220437**



Технические характеристики			
Оригинальный номер	70311661		
Длина, мм	599	Диаметр отверстия	17
Диаметр изделия	48	Расстояние между отверстиями	40

Применимость	
B6R, B7R/R LE/ LA, B9L/ LA/ S, B12B, 7350, 8700	

Сопутствующие товары		
Диаметр изделия	75	M4260145 (x 1)
Диаметр отверстия	17	
Расстояние между отверстиями	130	
Толщина	24	

**Тяга  
реактивная**

**M4220354**



Технические характеристики			
Оригинальный номер	20762454 - 20762545 - 20816718		
Длина, мм	599	Диаметр отверстия	17
Диаметр изделия	48	Расстояние между отверстиями	42

Применимость	
B6R, B7R/ R LE/ L/ L DD/ LA, B9L/ LA/ S, B12, B12B, 7350, 8700	

Сопутствующие товары		
Диаметр изделия	75	M4260145 (x 1)
Диаметр отверстия	17	
Расстояние между отверстиями	130	
Толщина	24	

**Тяга  
реактивная**

**M4220356**



Технические характеристики			
Оригинальный номер	20816995 - 21072242 - 24426047 - 70313756		
Длина, мм	576	Диаметр отверстия	17 / 17
Диаметр изделия	48	Расстояние между отверстиями	130 / 130

Применимость	
B12B/ M/ R, B13R	

Сопутствующие товары		
Диаметр изделия	75	M4260145 (x 2)
Диаметр отверстия	17	
Расстояние между отверстиями	130	
Толщина	24	

**Тяга  
реактивная**

**M4220439**



Технические характеристики			
Оригинальный номер	70376905		
Длина, мм	510	Диаметр отверстия	17 / 17
Диаметр изделия	48	Расстояние между отверстиями	130 / 130
Применимость			
B12B/ M/ R, B13R			

**Наконечник тяги**

**M4250388**



Технические характеристики			
Оригинальный номер	6886533 (для M4220426)		
Длина, мм	170	Диаметр отверстия	19
Резьба	M38 X 1,5 LHT	Расстояние между отверстиями	130
Применимость			
F10, F12, F16, FL7, FL10, FL12, N10, N12, NL10, NL12			

**Тяга  
реактивная**

**M4220432**



Технические характеристики			
Оригинальный номер	70394124		
Длина, мм	510	Диаметр отверстия	17 / 17
Диаметр изделия	46	Расстояние между отверстиями	130 / 130
Применимость			
B12B/ M/ R, B13R			

**Наконечник тяги**

**M4250383**



Технические характеристики			
Оригинальный номер	6886534 (для M4220426)		
Длина, мм	170	Диаметр отверстия	19
Резьба	M38 X 1,5 RHT	Расстояние между отверстиями	130
Применимость			
F10, F12, F16, FL7, FL10, FL12, N10, N12, NL10, NL12			

**Тяга КПП**

**M4240000**

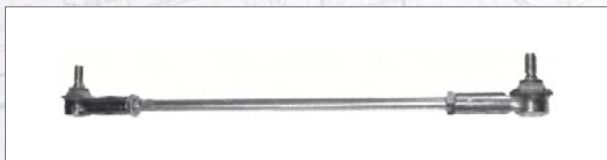

Технические характеристики			
Оригинальный номер	1667939 - 1069602		
Длина, мм	380	Размер конусов	d1 10,0 d2 -
Диаметр изделия	10,76		
Применимость			
F10, F16, FH12, FM7, FM10 (R/SR1700/1900)			

**Наконечник тяги**

**M4250024**



Технические характеристики			
Оригинальный номер	1517439 - 1698190		
Длина, мм	101	Размеры конусов	d1 22,0 d2 20,0
Резьба	M28 x 1,5 LHT	Конусность	1 / 10
Применимость			
F 6 : 609 / 610 / 611 / 613 / 614			

**Наконечник тяги****M4250022****Технические характеристики**

Оригинальный номер	1517440 - 1517444 - 1698191		
Длина, мм	101	Размеры конусов	d1 22,0 d2 20,0
Резьба	M28 x 1,5 RHT	Конусность	1 / 10

**Применимость**

F 6 : 609 / 610 / 611 / 613 / 614

**Наконечник тяги****M4250028****Технические характеристики**

Оригинальный номер	1517448		
Длина, мм	95	Размеры конусов	d1 20,0 d2 18,0
Резьба	M24 x 1,5 LHT	Конусность	1 / 10

**Применимость**

F4:408

**Наконечник тяги****M4250027****Технические характеристики**

Оригинальный номер	1696920		
Длина, мм	106	Размеры конусов	d1 22,0 d2 20,0
Резьба	M24 x 1,5 LHT	Конусность	1 / 10

**Применимость**

FL4, FL6, FLC140

**Наконечник тяги****M4250166****Технические характеристики**

Оригинальный номер	1190778 - 1517449 - 1518142		
Длина, мм	95	Размеры конусов	d1 20,0 d2 18,0
Резьба	M24 x 1,5 RHT	Конусность	1 / 10

**Применимость**

F4:408, B10M/ MA, B13R

**Наконечник тяги****M4250025****Технические характеристики**

Оригинальный номер	1696919		
Длина, мм	106	Размеры конусов	d1 22,0 d2 20,0
Резьба	M24 x 1,5 RHT	Конусность	1 / 10

**Применимость**

FL4, FL6, FLC140

**Наконечник тяги****M4250006****Технические характеристики**

Оригинальный номер	3096212		
Длина, мм	120	Размеры конусов	d1 26,0 d2 23,5
Резьба	M30 x 1,5 LHT	Конусность	1 / 10

**Применимость**

FH16, F6

### Наконечник тяги

## M4250002



#### Технические характеристики

Оригинальный номер	1517577 - 15175771 - 1697297 - 1695690		
Длина, мм	120	Размеры конусов	d1 26,0 d2 23,5
Резьба	M30 x 1,5 RHT	Конусность	1 / 10

#### Применимость

FH16, F6

### Наконечник тяги

## M4250004



#### Технические характеристики

Оригинальный номер	1507822 - 1698533 - 1698847 - 3092471 - 1505758 - 6884001 - 366757 - 6889478 - 3090728 - 3988968 - 3110001		
Длина, мм	125	Размеры конусов	d1 28,6 d2 23,9
Резьба	M30 x 1,5 LHT	Конусность	1 / 6

#### Применимость

F7, F10, F12, F16, FE6, FE7, FL4, FL6, FL7, FL10, FL12, FS7, FH, FH12, FH16, FM, FM7, FM9, FM10, FM12, N12, NL10, NL12, NH12, B7: R/ R LE, B9: R/ S, B12: B/ M, BUS: 7350, 7550, 8300, 8700, 9300, 9400, MARCOPOLO VIAGGIO 1050

### Наконечник тяги

## M4250001



#### Технические характеристики

Оригинальный номер	20821150 - 20745042 - 20742129		
Длина, мм	125	Размеры конусов	d1 30,0 d2 27,0
Резьба	M30 x 1,5 LHT	Конусность	1 / 10

#### Применимость

VM: 210/ 260/ 310, FL6, FL180, FL220, FL250

### Наконечник тяги

## M4250003



#### Технические характеристики

Оригинальный номер	1505759 - 1507823 - 1698532 - 1698846 - 366758 - 3092472 - 6889479 - 6884002 - 3110002 - 3090727 - 3988965		
Длина, мм	125	Размеры конусов	d1 28,6 d2 23,9
Резьба	M30 x 1,5 RHT	Конусность	1 / 6

#### Применимость

F7, F10, F12, F16, FE6, FE7, FL4, FL6, FL7, FL10, FL12, FS7, FH, FH12, FH16, FH565, FM, FM7, FM9, FM10, FM12, FS7, N10, N12, NH12, NH565, NL10, NL12, B6: BLE, B7: R/ R LE/ L/ L DD, B9: R/ S/ TL, B10: B/ B LE/ L, B12: B/ M, BUS: 7350, 7550, 8300, 8700, 9300, 9400, MARCOPOLO VIAGGIO 1050

### Наконечник тяги

## M4250000



#### Технические характеристики

Оригинальный номер	20821160 - 20742127 - 20862494 - 20745043		
Длина, мм	125	Размеры конусов	d1 30,0 d2 27,0
Резьба	M30 x 1,5 RHT	Конусность	1 / 10

#### Применимость

VM: 210/ 260/ 310, FL6, FL180, FL220, FL250



### Наконечник тяги

### M4250029



#### Технические характеристики

Оригинальный номер	1698558 - 1698840 - 6869744 - 6882112 - 1131744 - 1313744 - 85114147 - 3092795 - 6889481		
Длина, мм	125	Размеры конусов	d1 31,5 d2 27,5
Резьба	M30 x 1,5 LHT	Конусность	1 / 8

#### Применимость

F12, FL7, FL10, FL12, NL12, B10: B/ B LE/ M, B12

### Наконечник тяги

### M4250014



#### Технические характеристики

Оригинальный номер	1131742 - 1696901 - 1699401 - 6889484		
Длина, мм	167	Размеры конусов	d1 28,6 d2 23,9
Резьба	M52 x 1,5 RHT	Конусность	1 / 6

#### Применимость

F10, F12, F16, FL7, FL10, FL12, B7: R/ R LE, B10M, B58

### Наконечник тяги

### M4250021



#### Технические характеристики

Оригинальный номер	0356310 - 1507826 - 1695585 - 1695776 - 1698557 - 6882111 - 85114146 - 6889480 - 6889482		
Длина, мм	125	Размеры конусов	d1 31,5 d2 27,5
Резьба	M30 x 1,5 RHT	Конусность	1 / 8

#### Применимость

F10, F12, F16, FL7, FL10, FL12, N10, N12, NL10, NL12, B9: S, B10: B/ M/ B LE, B12: B/ M

### Наконечник тяги

### M4250017



#### Технические характеристики

Оригинальный номер	20710008		
Длина, мм	136	Размеры конусов	d1 32,0 d2 27,0
Резьба	M30 x 1,5 LHT	Конусность	1 / 6

#### Применимость

FH, FH12, FH16, FM, FM9, FM12

### Наконечник тяги

### M4250108



#### Технические характеристики

Оригинальный номер	1131741 - 1696900 - 1699400 - 6889483		
Длина, мм	167	Размеры конусов	d1 28,6 d2 23,9
Резьба	M52 x 1,5 LHT	Конусность	1 / 6

#### Применимость

F10, F12, F16, FL7, FL10, FL12, B7: R/ R LE, B10M, B58

### Наконечник тяги

### M4250018



#### Технические характеристики

Оригинальный номер	20581089		
Длина, мм	136	Размеры конусов	d1 32,0 d2 27,0
Резьба	M30 x 1,5 RHT	Конусность	1 / 6

#### Применимость

FH, FH12, FH16, FM, FM9, FM12

### Наконечник тяги

## M4250059



#### Технические характеристики

Оригинальный номер	85112073		
Длина, мм	115	Размеры конусов	d1 28,6 d2 23,9
Резьба	M30 x 1,5 RHT	Конусность	1 / 6

#### Применимость

FH, FH12, FH16, FM, FM7, FM9, FM10, FM12, B6, B7 R/ RLE/ L/ L DD, B9 L/ LA/ S/ TL, B10 B/ M, B12

### Наконечник тяги

## M4250015



#### Технические характеристики

Оригинальный номер	3093647		
Длина, мм	140	Размеры конусов	d1 28,6 d2 23,9
Резьба	M30 x 1,5 RHT	Конусность	1 / 6

#### Применимость

FH, FH12, FH16, FL6, FM, FM7, FM9, FM10, FM12, B6, B7: R/ R LE/ L/ LA/ L DD, B9: S/ TL, B12: B

### Наконечник тяги

## M4250019

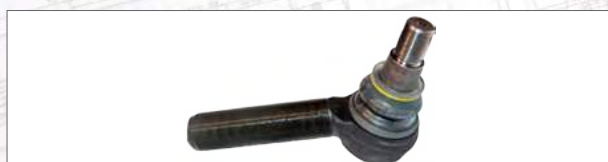

#### Технические характеристики

Оригинальный номер	20894438		
Длина, мм	140	Размеры конусов	d1 30,0 d2 27,0
Резьба	M30 x 1,5 RHT	Конусность	1 / 10

### Наконечник тяги

## M4250039



#### Технические характеристики

Оригинальный номер	3097228 - 3099529 - 21263974		
Длина, мм	145	Размеры конусов	d1 28,6 d2 23,9
Резьба	M30 x 1,5 RHT	Конусность	1 / 6

#### Применимость

F12, F16, FH, FH12, FH16, FL6, FL7, FL10, FM, FM7, FM9, FM10, FM12, B7: R/ R LE, B10: R/ M/ B LE, B12, B58

### Наконечник тяги

## M4250109



#### Технические характеристики

Оригинальный номер	1698047 - 3098332 - 1697246		
Длина, мм	125	Размеры конусов	d1 30,0 d2 26,5
Резьба	M30 x 1,5 RHT	Конусность	1 / 8

#### Применимость

FL6, FS7, B7: R/ R LE

### Наконечник тяги

## M4250111



#### Технические характеристики

Оригинальный номер	3092189		
Длина, мм	140	Размеры конусов	d1 28,6 d2 23,9
Резьба	M30 x 1,5 RHT	Конусность	1 / 6

#### Применимость

FH12, FH16, FL4, FM12

**Наконечник тяги****M4250063****Технические характеристики**

Оригинальный номер	3093714		
Длина, мм	140	Размеры конусов	d1 26,0 d2 23,5
Резьба	M30 x 1,5 RHT	Конусность	1 / 10

**Применимость**

FL6

**Наконечник тяги****M4250110****Технические характеристики**

Оригинальный номер	8151876		
Длина, мм	100	Размеры конусов	d1 38,0 d2 34,3
Резьба	M26 x 1,5 RHT	Конусность	1 / 10

**Применимость**

FH12, FH16, FL7, FL10, FL12, FM7, FM10, FM12

**Наконечник тяги****M4250200****Технические характеристики**

Оригинальный номер	3097999 - 85104188 - 21263821 - 3986736 - 85103625 - 85119942		
Длина, мм	120	Размеры конусов	d1 28,6 d2 23,9
Резьба	M38 x 1,5 RHT	Конусность	1 / 6

**Применимость**

FH, FH12, FH16, FM, FM9, FM12

**Наконечник тяги****M4250112****Технические характеристики**

Оригинальный номер	20374698		
Длина, мм	88	Размеры конусов	d1 28,6 d2 24,0
Резьба	M26 x 1,5 RHT	Конусность	1 / 6

**Применимость**

FH12, FH16, FL6, FM7, FM9, FM10, FM12

**Наконечник тяги****M4250057****Технические характеристики**

Оригинальный номер	20937674		
Длина, мм	140	Размеры конусов	d1 30,0 d2 27,0
Резьба	M30 x 1,5 RHT	Конусность	1 / 10

**Наконечник тяги****M4250013****Технические характеристики**

Оригинальный номер	1606980		
Длина, мм	95	Размеры конусов	d1 30,0 d2 27,0
Резьба	M26 x 1,5 RHT	Конусность	1 / 10

**Применимость**

F16, FL10, NL12S

### Наконечник тяги

## M4250234



#### Технические характеристики

Оригинальный номер	3090291 - 3099128		
Длина, мм	90	Размеры конусов	d1 38,0 d2 34,35
Резьба	M36 x 1,5 RHT	Конусность	1 / 10

#### Применимость

FH12, FH16, FL10, FL12, NH12

### Наконечник тяги

## M4250312



#### Технические характеристики

Оригинальный номер	3987648		
Длина, мм	88	Размеры конусов	d1 28,6 d2 -
Резьба	M26 x 1,5 RHT		

#### Применимость

FH12, FH16, FM7, FM9, FM12, B12B/ M

### Наконечник тяги

## M4250102



#### Технические характеристики

Оригинальный номер	3097999 - 85104188		
Длина, мм	120	Размеры конусов	d1 28,6 d2 23,9
Резьба	M26 x 1,5 RHT	Конусность	1 / 6

#### Применимость

FH12, FH16, FM9, FM12, B12, B12B/ M

### Наконечник тяги

## M4250053



#### Технические характеристики

Оригинальный номер	3099129		
Длина, мм	86	Размеры конусов	d1 38,0 d2 34,3
Резьба	M30 x 1,5 RHT	Конусность	1 / 10

### Наконечник тяги

## M4250199



#### Технические характеристики

Оригинальный номер	1624093 - 1607483		
Длина, мм	86	Размеры конусов	d1 31,5 d2 -
Резьба	M22 x 1,5 RHT		

#### Применимость

F12, F16, FL7, FL10

### Наконечник тяги

## M4250008



#### Технические характеристики

Оригинальный номер	1696684 - 1190132		
Длина, мм	55	Размеры конусов	d1 10,0 d2 10,0
Резьба	M12 x 1,75 LHT		

#### Применимость

F10, F12, F16, FH12, FH16, FL6

**Наконечник тяги****M4250007****Технические характеристики**

Оригинальный номер	1696685 - 1190131		
Длина, мм	55	Размеры конусов	d1 10,0 d2 10,0
Резьба	M12 x 1,75 RHT		

**Применимость**

F10, F12, F16, FH12, FH16, FL6, B7, B10

**Наконечник тяги****M4250009****Технические характеристики**

Оригинальный номер	6027074 - 6853913 - 1527453 - 1672152		
Длина, мм	85	Размеры конусов	d1 12,0 d2 10,8
Резьба	M14 x 1,5 RHT	Конусность	1 / 10

**Применимость**

F4, F6, FL4, FL6

**Наконечник тяги****M4250313****Технические характеристики**

Оригинальный номер	382613		
Длина, мм	55	Резьба	M12 x 1,5 RHT

**Наконечник тяги****M4250107****Технические характеристики**

Оригинальный номер	1527234 - 382745 - 1668638		
Длина, мм	87	Размеры конусов	d1 16,0 d2 14,4
Резьба	M28 x 1,5 RHT	Конусность	1 / 10

**Применимость**

F7, F10, F12, F16, FL6, FL7, FL10, FL12

**Наконечник тяги****M4260364****Технические характеристики**

Оригинальный номер	382614		
Длина, мм	55	Резьба	M12 x 1,5 LHT

**Наконечник тяги****M4250198****Технические характеристики**

Оригинальный номер	1668179		
Длина, мм	96	Размеры конусов	d1 16,0 d2 14,4
Резьба	M16 x 1,5 RHT	Конусность	1 / 10

**Применимость**

FH12, FH16, FM7, FM10, FM12, NH12, B10R, B12

### Наконечник тяги

## M4250005



Технические характеристики			
Оригинальный номер	3124625		
Длина, мм	115	Размеры конусов	d1 12,4 d2 10,8
Резьба	M14 x 1,5 RHT	Конусность	1 / 10
Применимость			
FL6			

### Ремкомплект тяги

## M4260074



Технические характеристики			
Оригинальный номер	274068		
Диаметр изделия	85	Расстояние между отверстиями	152
Диаметр отверстия	21	Толщина	24
Применимость			
F12, F16, FL7, FL10, FL12			

### Ремкомплект тяги

## M4260035



Технические характеристики			
Оригинальный номер	274070		
Диаметр изделия	75	Расстояние между отверстиями	130
Диаметр отверстия	21	Толщина	24
Применимость			
F10, F12, F16, FL7, FL10/10 H, FL12/12H, N10, N12, NL10, NL12			

### Ремкомплект тяги

## M4260142



Технические характеристики			
Оригинальный номер	274056		
Диаметр изделия	95	Расстояние между отверстиями	152
Диаметр отверстия	23	Толщина	35
Применимость			
FL7, FL10, FL12H			

### Ремкомплект тяги

## M4260017



Технические характеристики			
Оригинальный номер	273373 - 274019 - 4941233 - 6889509		
Диаметр изделия	85	Расстояние между отверстиями	130
Диаметр отверстия	21	Толщина	30
Применимость			
F10, F12, F16, FH, FH12, FH16, FL6/ 180/ 205G/ 220/ 250/ 626, FL7, FL10/10H, FL12/12H, FM7, FM9, FM10, FM12/12H, N10, N12, NL10, NL12, NH12			

### Ремкомплект тяги

## M4260025



Технические характеристики			
Оригинальный номер	1598588		
Диаметр изделия	91	Расстояние между отверстиями	125x30
Диаметр отверстия	14	Толщина	20
Применимость			
F10, F12, F16, FH12, FH16, FL6, FL7, FL10, FL12, FM7, FM10, FM12, NH12, NL10, B7R/ R LE, B9S, B10B/ BLE/ M/ R, B12, B12B/ M, B58			

Ремкомплект тяги

**M4260027**



Технические характеристики			
Оригинальный номер	1628107		
Диаметр изделия	91	Расстояние между отверстиями	145x30
Диаметр отверстия	15	Толщина	26
Применимость			
FH12, FH16, FM7, FM10, FM12, NH12			

Ремкомплект тяги

**M4260001**



Технические характеристики			
Оригинальный номер	20547286		
Диаметр изделия	75	Расстояние между отверстиями	115
Диаметр отверстия	19	Толщина	24
Применимость			
FE, FH, FH12, FH16, FL6/ 616/ 617/ 618/ 619, FM, FM7, FM9, FM10, FM12/12H, VM			

Ремкомплект тяги

**M4260143**



Технические характеристики			
Оригинальный номер	3090452 - 3092452		
Диаметр изделия	75	Расстояние между отверстиями	115
Диаметр отверстия	20x17	Толщина	24
Применимость			
FH12, FH16, FL6/ 180/ 205G/ 220/ 250/ 616/ 617/ 618/ 619/ 626, FL12/12H, FM7, FM10, FM12/12H, NH12			

Ремкомплект тяги

**M4260023**



Технические характеристики			
Оригинальный номер	20702095 - 273612		
Диаметр изделия	95	Расстояние между отверстиями	130
Диаметр отверстия	21	Толщина	35
Применимость			
F10, F12, F16, FH, FH12, FH16, FM, FM9, FM12/12H, FL7, FL10/10H, FL12/12H, N10, N12, NH12, NL10, NL12			

Ремкомплект тяги

**M4260013**



Технические характеристики			
Оригинальный номер	3093630 - 20840815 - 3093631		
Диаметр изделия	85	Расстояние между отверстиями	130
Диаметр отверстия	21x26	Толщина	30
Применимость			
FH, FH12, FH16, FL6/ 180/ 205G/ 220/ 250/ 626, FM7, FM9, FM10, FM12/12H, NH12			

Ремкомплект тяги

**M4260146**



Технические характеристики			
Оригинальный номер	20702096		
Диаметр изделия	85	Расстояние между отверстиями	130
Диаметр отверстия	21	Толщина	30
Применимость			
FH, FM			

Ремкомплект тяги

**M4260144**



Технические характеристики

Оригинальный номер	1190030		
Диаметр изделия	57,5	Расстояние между отверстиями	97
Диаметр отверстия	12	Толщина	20

Применимость

F10, F12, F16, FL7, FL10, FL12, B58E, B10M

Ремкомплект тяги

**M4260047**



Технические характеристики

Оригинальный номер	3090015		
Диаметр изделия	46	Высота	60
Диаметр отверстия	20		

Применимость

FL6, FLC140, B6

Ремкомплект тяги

**M4260010**



Технические характеристики

Оригинальный номер	271187		
Диаметр изделия	75	Расстояние между отверстиями	115
Диаметр отверстия	17	Толщина	24

Применимость

F10, F12, FH12, FH16, FL6/ 180/ 205G/ 220/ 250/ 616/ 617/ 618/ 619/ 626, FL7, FL10, FL12/12H, FM70, FM10, FM12/12H, N10, NL10

Ремкомплект тяги

**M4260053**



Технические характеристики

Оригинальный номер	276192		
Диаметр изделия	95	Расстояние между отверстиями	152
Диаметр отверстия	23	Толщина	24

Применимость

F10, F12, F16, FL7, FL10/10H, FL12/12H, N10, N12, NL10, NL12

Ремкомплект тяги

**M4260020**



Технические характеристики

Оригинальный номер	273375		
Диаметр изделия	90	Расстояние между отверстиями	152
Диаметр отверстия	23	Толщина	35

Применимость

FH, FH12, FH16, FL6, FM, FM7, FM9, FM10, FM12/12H, NH12, B7R/ R LE, B9R

Ремкомплект тяги

**M4260011**



Технические характеристики

Оригинальный номер	3093462 - 85104224		
Диаметр изделия	75	Расстояние между отверстиями	115
Диаметр отверстия	17	Толщина	24

Применимость

FH, FH12, FH16, FL6, FM, FM7, FM9, FM10, FM12/12H, NH12, B7R/ R LE, B9R



**Ремкомплект тяги**

**M4260022**



Технические характеристики			
Оригинальный номер	275988		
Диаметр изделия	67	Расстояние между отверстиями	100
Диаметр отверстия	17	Толщина	24
Применимость			
F10, F12, F16, FL6, FL7, FL10/10H, FL12/12H, FM7, FM10, FM12/12H, N10, NH12, NL10, VN, VHD, B6BLE/ F/ FA			

**Ремкомплект тяги**

**M4260057**



Технические характеристики			
Оригинальный номер	3097188		
Диаметр изделия	85	Высота	250
Применимость			
B10BLE			

**Ремкомплект тяги**

**M4260145**



Технические характеристики			
Оригинальный номер	20740700 - 20753761 - 24426061 - 3093467 - 9523029		
Диаметр изделия	75	Расстояние между отверстиями	130
Диаметр отверстия	17	Толщина	24
Применимость			
B7, B7L/ L DD, B9S, B12, B12B/ M			

**Ремкомплект тяги**

**M4260350**



Технические характеристики			
Оригинальный номер	3198309		
Диаметр изделия	107,5	Расстояние между отверстиями	152
Диаметр отверстия	25	Толщина	30

**Ремкомплект тяги**

**M4260006**



Технические характеристики			
Оригинальный номер	70371217		
Диаметр изделия	92	Расстояние между отверстиями	115
Диаметр отверстия	17	Толщина	24
Применимость			
B7R, B9R, B9S			

**Ремкомплект тяги**

**M4230092**



Технические характеристики			
Оригинальный номер	21295230 - 20840815		
Диаметр изделия	85	Расстояние между отверстиями	130
Диаметр отверстия	23	Толщина	30
Применимость			
FH, FH12, FH16, FL6, FM7, FM9, FM10, FM12, NH12			

**Ремкомплект тяги**

**M4260320**

**Ремкомплект тяги**

**M4260353**



Технические характеристики			
Оригинальный номер	70392314		
Диаметр изделия	108	Высота	66
Резьба	M24x1,5 RHT		
Применимость			
B9S, B12B/M/R, B13R			



Технические характеристики	
Оригинальный номер	21196275
Диаметр изделия	85
Применимость	
FH, FH12, FH16, FM, FM9, FM12, FMX	

**Ремкомплект тяги**

**M4260351**

**Ремкомплект тяги**

**M4260018**



Технические характеристики			
Оригинальный номер	20912536		
Диаметр изделия	75	Расстояние между отверстиями	115
Диаметр отверстия	17		
Применимость			
B6, B7R/ R LE, B9R, 7350, 8700			



Технические характеристики	
Оригинальный номер	3093469
Диаметр изделия	72

**Ремкомплект тяги**

**M4260352**

**Ремкомплект тяги**

**M4260028**



Технические характеристики			
Оригинальный номер	21196270		
Диаметр изделия	85	Расстояние между отверстиями	115
Диаметр отверстия	19,5	Толщина	28,5
Применимость			
FH, FH12, FH16, FM, FM9, FM12, FMX			



Технические характеристики	
Оригинальный номер	3090712
Диаметр изделия	90
Применимость	
FH, FH12, FH16, FL6/ 180/ 205G/ 220/ 250/ 626, FM7, FM9, FM10, FM12, FM12H, NH12	

**Ремкомплект тяги**

**M4260026**



Технические характеристики	
Оригинальный номер	20741710 - 3093544
Диаметр изделия	72

Применимость	
FE, FH, FH12, FH16, FM12, FL6/ 180/ 205G/ 220/ 250/ 616/ 617/ 618/ 619/ 626, FL12H, FM, FM7, FM10, FM12, FM12H, VM	

**Ремкомплект тяги**

**M4260067**



Технические характеристики	
Оригинальный номер	274069
Диаметр изделия	72

Применимость	
F10, F12, F16, FL7, FL10/10H, FL12/12H, N10, N12, NL10, NL12	

**Ремкомплект тяги**

**M4260008**



Технические характеристики	
Оригинальный номер	20840820
Диаметр изделия	90

Применимость	
FH12, FH16, FL6/ 180/ 205G/ 220/ 250/ 616/ 617/ 618/ 619/ 626, FL12/12H, FM7, FM10, FM12/12H, NH12	

**Ремкомплект тяги**

**M4260015**



Технические характеристики	
Оригинальный номер	271188 - 3091598
Диаметр изделия	72

Применимость	
FH12, FH16, FL6/ 180/ 205G/ 220/ 250/ 616/ 617/ 618/ 619/ 626, FL12/12H, FM7, FM10, FM12/12H, NH12	

**Ремкомплект тяги**

**M4260066**



Технические характеристики	
Оригинальный номер	273374
Диаметр изделия	90

Применимость	
F10, F12, F16, FL7, FL10 H, FL12 H, N10, N12, NL10, NL12	

**Ремкомплект тяги**

**M4260004**



Технические характеристики	
Оригинальный номер	273706
Диаметр изделия	90

Применимость	
F10, F12, F16, FL7, FL10 H, FL12 H, N10, N12, NL10, NL12	

Ремкомплект тяги

**M4260019**



Технические характеристики	
Оригинальный номер	3133173
Диаметр изделия	72
Применимость	
F10, F12, F16, FL7, FL10/10H, FL12/12H, N10, NL10	

Ремкомплект тяги

**M4230087**



Технические характеристики	
Оригинальный номер	15898075
Применимость	
F10, F12, FL10, FL6, FL7, FLC140	

Ремкомплект тяги

**M4260009**



Технические характеристики	
Оригинальный номер	276191
Диаметр изделия	90
Применимость	
F10, F12, F16, FL7, FL10/10H, FL12/12H, N10, N12, NL10, NL12	

Ремкомплект тяги

**M4220434**



Технические характеристики	
Оригинальный номер	20950080 - 21395854

Ремкомплект тяги

**M4230090**



Технические характеристики	
Оригинальный номер	20840820
Диаметр изделия	90
Применимость	
FH, FH12, FH16, FL6, FM7, FM9, FM10, FM12, NH12	

Втулка

**M4260167**



Технические характеристики			
Оригинальный номер	1075255 - 3173759 - 1591689 - 20554908		
Диаметр изделия	138	Высота	96
Диаметр отверстия	14-16-14	Расстояние между отверстиями	21+21
Применимость			
F10, F12, FH12, FH16, FL10, FL12, FM7, FM10, FM12, NH12, B9S, B10B/ BLE/ M, B12/ M			

**Втулка****M4260168****Технические характеристики**

Оригинальный номер	1135080		
Диаметр изделия	91	Высота	85
Диаметр отверстия	52		

**Применимость**

F10, F12, F16, FH12, FL6, FL7, FL10, FL12, FM7, FM10, FM12, NH12, B7/ R/ RLE, B10/ B/ BLE/ R/ M, B12/ B/ M

**Втулка****M4260260****Технические характеристики**

Оригинальный номер	1620750		
Диаметр изделия	65	Высота	64
Диаметр отверстия	34		

**Применимость**

F12, F16, FH12, FH16, FM10, FM12

**Втулка****M4260166****Технические характеристики**

Оригинальный номер	1134955		
Диаметр изделия	57,5	Высота	64
Диаметр отверстия	28		

**Применимость**

F10, F12, F16, FL7, FL10, FL12

**Втулка****M4260242****Технические характеристики**

Оригинальный номер	1624605		
Диаметр изделия	45	Высота	50
Диаметр отверстия	17		

**Применимость**

FL10, FL12

**Втулка****M4260263****Технические характеристики**

Оригинальный номер	1136891		
Диаметр изделия	91	Высота	
Диаметр отверстия			

**Применимость**

B10B/ BLE/ M/ R, B12

**Втулка****M4260236****Технические характеристики**

Оригинальный номер	1605047		
Диаметр изделия	74	Высота	96
Диаметр отверстия	60		

**Применимость**

F10, F12, F16, FH12, FH16, FL10, FL7

**Втулка****M4260234****Втулка****M4260240****Технические характеристики**

Оригинальный номер	9516524 - 3028449		
Диаметр изделия	92	Высота	95
Диаметр отверстия	55		

**Технические характеристики**

Оригинальный номер	9519245		
Диаметр изделия	90	Высота	95
Диаметр отверстия	60		

**Применимость**

FH12, FH16, FM7, FM9, FM10, NH12

**Применимость**

FH12, FH16, FM7, FM10, NH12

**Втулка****M4260238****Втулка****M4260249****Технические характеристики**

Оригинальный номер	3028448 - 9516523 - 9959304		
Диаметр изделия	90	Высота	95
Диаметр отверстия	50		

**Технические характеристики**

Оригинальный номер	1079256		
Диаметр изделия	116	Высота	95
Диаметр отверстия	65		

**Применимость**

B10: B/BLE/M, B12, FL6

**Применимость**

FH12, FH16, FM7, FM9, FM12, NH12

**Втулка****M4260239****Втулка****M4260250****Технические характеристики**

Оригинальный номер	70301194 - 3028447 - 9518272		
Диаметр изделия	92	Высота	95
Диаметр отверстия	45		

**Технические характеристики**

Оригинальный номер	1077594		
Диаметр изделия	116	Высота	95
Диаметр отверстия	72		

**Применимость**

B6, B7, B9, B10, B12, B13

**Применимость**

FH12, FH16, FM7, FM9, FM12, NH12

**Втулка****M4260251****Технические характеристики**

Оригинальный номер	20428165		
Диаметр изделия	61	Высота	55
Диаметр отверстия	30		

**Применимость**

FH12, FH16, FM9, FM12, NH12

**Втулка****M4260241****Технические характеристики**

Оригинальный номер	1624611		
Диаметр отверстия	35	Высота	50

**Применимость**

FH12, FH16

**Втулка****M4260252****Технические характеристики**

Оригинальный номер	20428166		
Диаметр изделия	61	Высота	55
Диаметр отверстия	35,5		

**Применимость**

FH12, FH16, FM9, FM12, NH12

**Втулка****M4260243****Технические характеристики**

Оригинальный номер	1075179		
Диаметр изделия	56,5	Высота	89
Диаметр отверстия	35		

**Применимость**

FH12, FH16, FM10, FM12, NH12

**Втулка****M4260253****Технические характеристики**

Оригинальный номер	20428167		
Диаметр изделия	61	Высота	55
Диаметр отверстия	41,5		

**Применимость**

FH12, FH16, FM9, FM12, NH12

**Втулка****M4260244****Технические характеристики**

Оригинальный номер	1075180		
Диаметр изделия	61	Высота	87,5
Диаметр отверстия	44		

**Применимость**

FH12, FH16, FM10, FM12, NH12

**Втулка****M4260245****Технические характеристики**

Оригинальный номер	1575339		
Диаметр изделия	81	Высота	97
Диаметр отверстия	49		

**Применимость**

F10, F12, F16, FL10, FL12, N10

**Втулка****M4260255****Технические характеристики**

Оригинальный номер	1628318		
Диаметр изделия	70	Высота	90
Диаметр отверстия	53		

**Применимость**

FH12, FH16, FL6, FM7, FM10, FM12, FS7, NL10, NL12

**Втулка****M4260259****Технические характеристики**

Оригинальный номер	1629169		
Диаметр изделия	82	Высота	97
Диаметр отверстия	60		

**Применимость**

FH12, FH16, FM7, NH12

**Втулка****M4260256****Технические характеристики**

Оригинальный номер	1076890		
Диаметр изделия	66	Высота	90
Диаметр отверстия	40		

**Применимость**

FH12, FH16, FM7, FM9, FM10, FM12, NH12

**Втулка****M4260257****Технические характеристики**

Оригинальный номер	1609768		
Диаметр изделия	71	Высота	106
Диаметр отверстия	53		

**Применимость**

F10, F12, F16, FL7

**Втулка****M4260237****Технические характеристики**

Оригинальный номер	1581543		
Диаметр изделия	172	Высота	81
Диаметр отверстия	130		

**Применимость**

F12, FL12



**Втулка****M4260258****Технические характеристики**

Оригинальный номер	1589807		
Диаметр изделия	46	Высота	22
Диаметр отверстия	25		

**Применимость**

F10, F12, FL10, FL6, FL7, FLC140

**Втулка****M4260248****Технические характеристики**

Оригинальный номер	1628449		
Диаметр изделия	96	Высота	96
Диаметр отверстия	19		

**Применимость**

FH, FH12, FH16, FM, FM9, FM10, FM12

**Втулка****M4230085****Технические характеристики**

Оригинальный номер	1570910 - 8152645		
Диаметр изделия	50	Высота	27
Диаметр отверстия	40,5		

**Применимость**

F10, F12, F16

**Сайлентблок****M4260246****Технические характеристики**

Оригинальный номер	1624486		
Диаметр изделия	55	Высота	110
Диаметр отверстия	26		

**Применимость**

FH12, FH16, FL6, FM7, NH12

**Втулка****M4260254****Технические характеристики**

Оригинальный номер	20466804 - 21178062		
--------------------	---------------------	--	--

**Применимость**

FH, FM SERIES

**Сайлентблок****M4260247****Технические характеристики**

Оригинальный номер	20533294		
Диаметр изделия	55	Высота	112
Диаметр отверстия	26		

**Применимость**

FH, FH12, FH16, FM, FM9, FM12

**Сайлентблок**

**M4200237**



Технические характеристики			
Оригинальный номер	20959115		
Диаметр изделия	51	Высота	110
Диаметр отверстия	24		

**Переходник тяги**

**M4240012**



Технические характеристики	
Оригинальный номер	3092548 - 21264203 - 20937675 - 20894440
Длина	100
Резьба	M30 x 1,5 RHT - M38 x 1,5 LHT
Применимость	
FE, FH, FH12, FH16, FM, FM7, FM9, FM12, FL6	

**Палец стабилизатора**

**M4260261**



Технические характеристики			
Оригинальный номер	8152450		
Диаметр изделия	34,1	Расстояние между отверстиями	107
Диаметр отверстия	14,5		
Применимость			
F12, F16, FH12, FH16			

**Подшипник**

**M4260262**



Технические характеристики	
Оригинальный номер	20442252
Применимость	
FH, FH12, FH16, FM, FM9, FM12	

**Шаровая опора**

**M4250306**



Технические характеристики			
Оригинальный номер	20739867 - 20994563 - 70314325 - 70321617		
Резьба	M85 x 1,5 RHT	Размеры конусов	d1 42,0 d2 33,8
Конусность	1 / 5	Высота	158
Применимость			
B12B/ M			

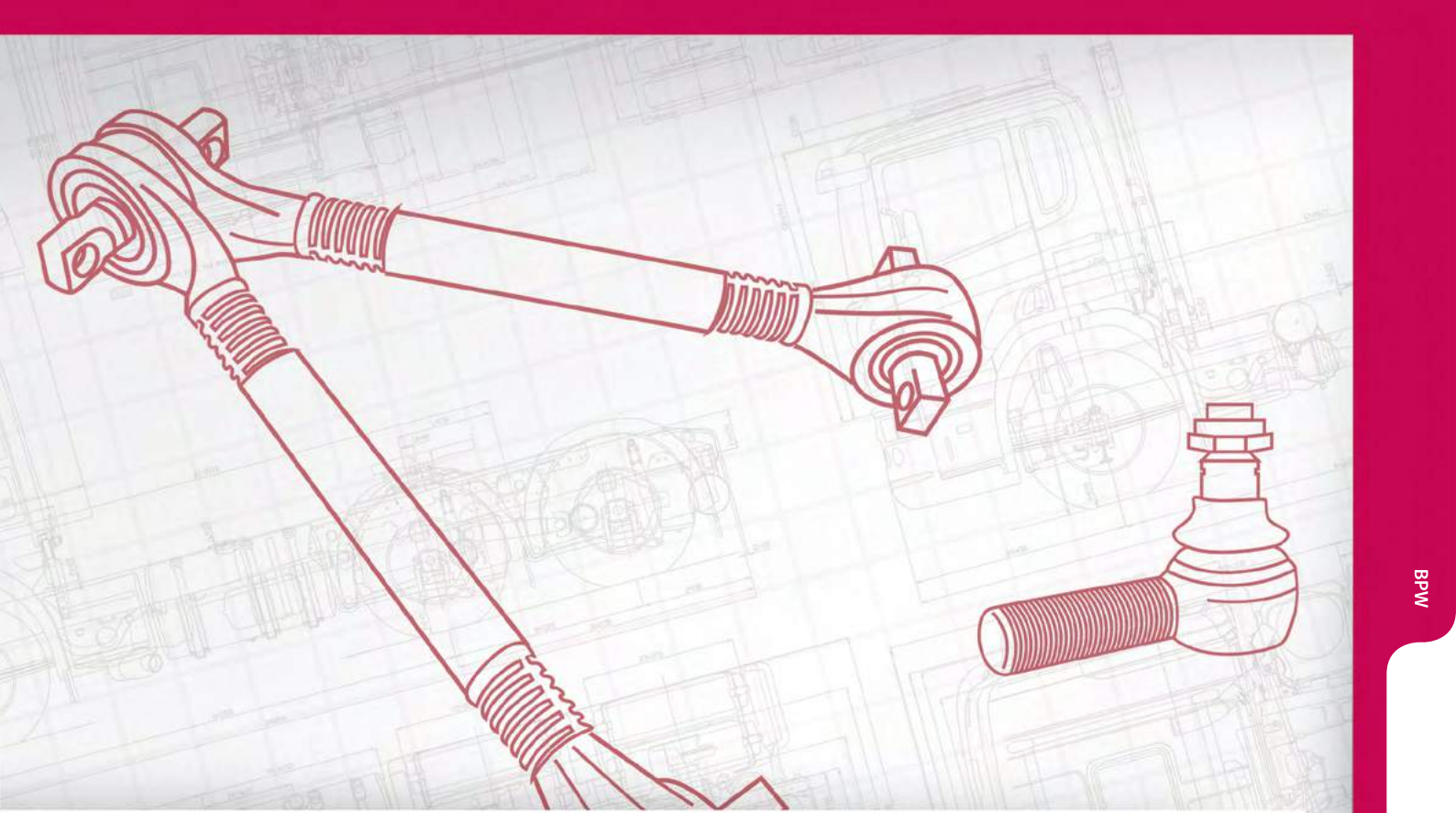

**BPW**

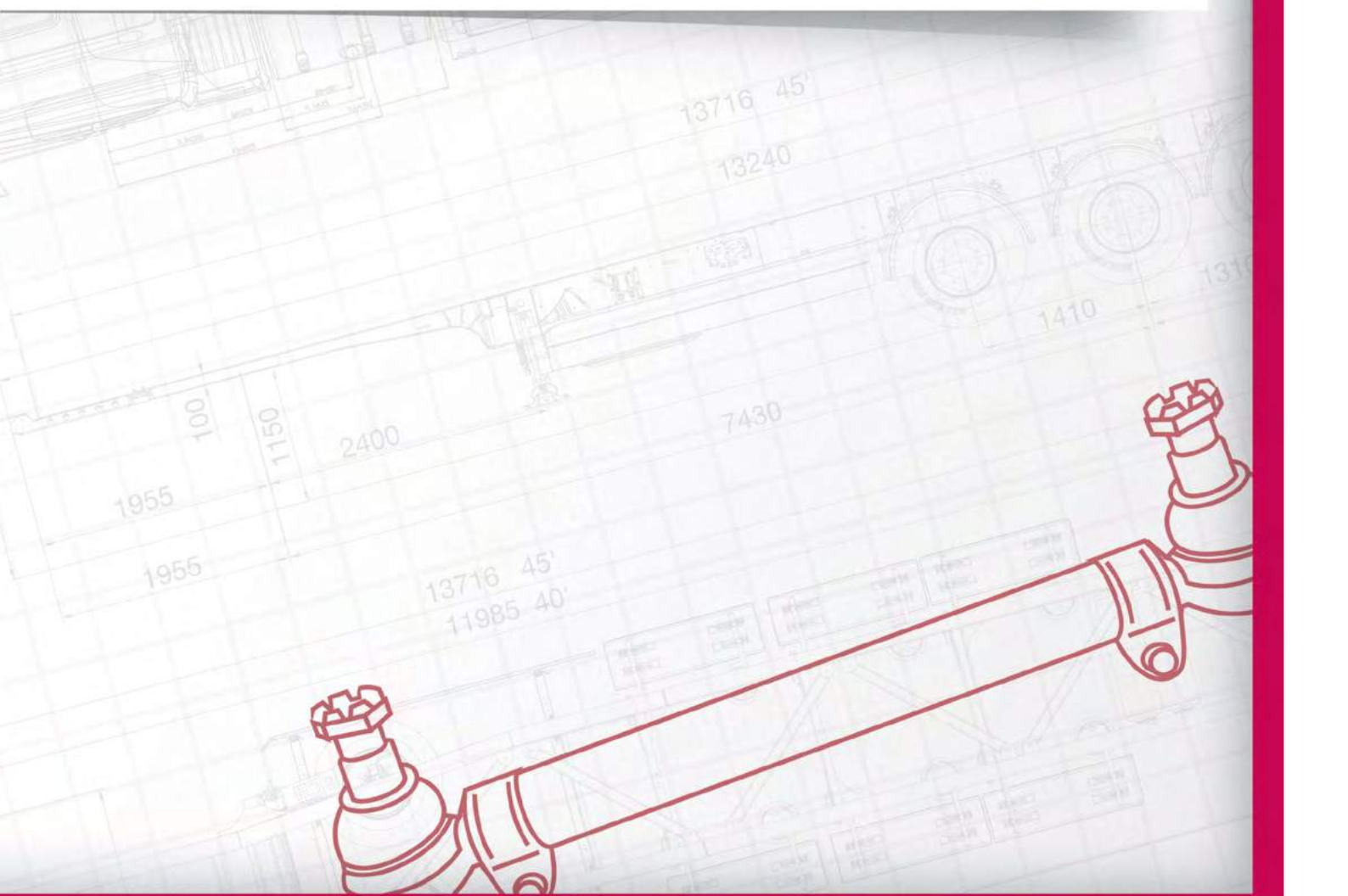

**Тяга V-образная  
реактивная**

**M4220086**



**Технические характеристики**

Оригинальный номер	041110000		
Длина, мм	562,5	Диаметр отверстия	19 / 19
Диаметр изделия	50	Расстояние между отверстиями	130 / 130

**Сопутствующие товары**

Диаметр изделия	72	M4260000 (x2)
Диаметр отверстия	19	
Расстояние между отверстиями	130	
Толщина	30	

**Сопутствующие товары**

Диаметр изделия	72	M4260015

**Наконечник тяги**

**M4250051**



**Технические характеристики**

Оригинальный номер	218081200		
Длина, мм	135	Размеры конусов	d1 38,0 d2 34,3
Резьба	M38 x 1,5 LHT	Конусность	1 / 10

**Наконечник тяги**

**M4250049**



**Технические характеристики**

Оригинальный номер	218081300		
Длина, мм	135	Размеры конусов	d1 38,0 d2 34,3
Резьба	M38 x 1,5 RHT	Конусность	1 / 10

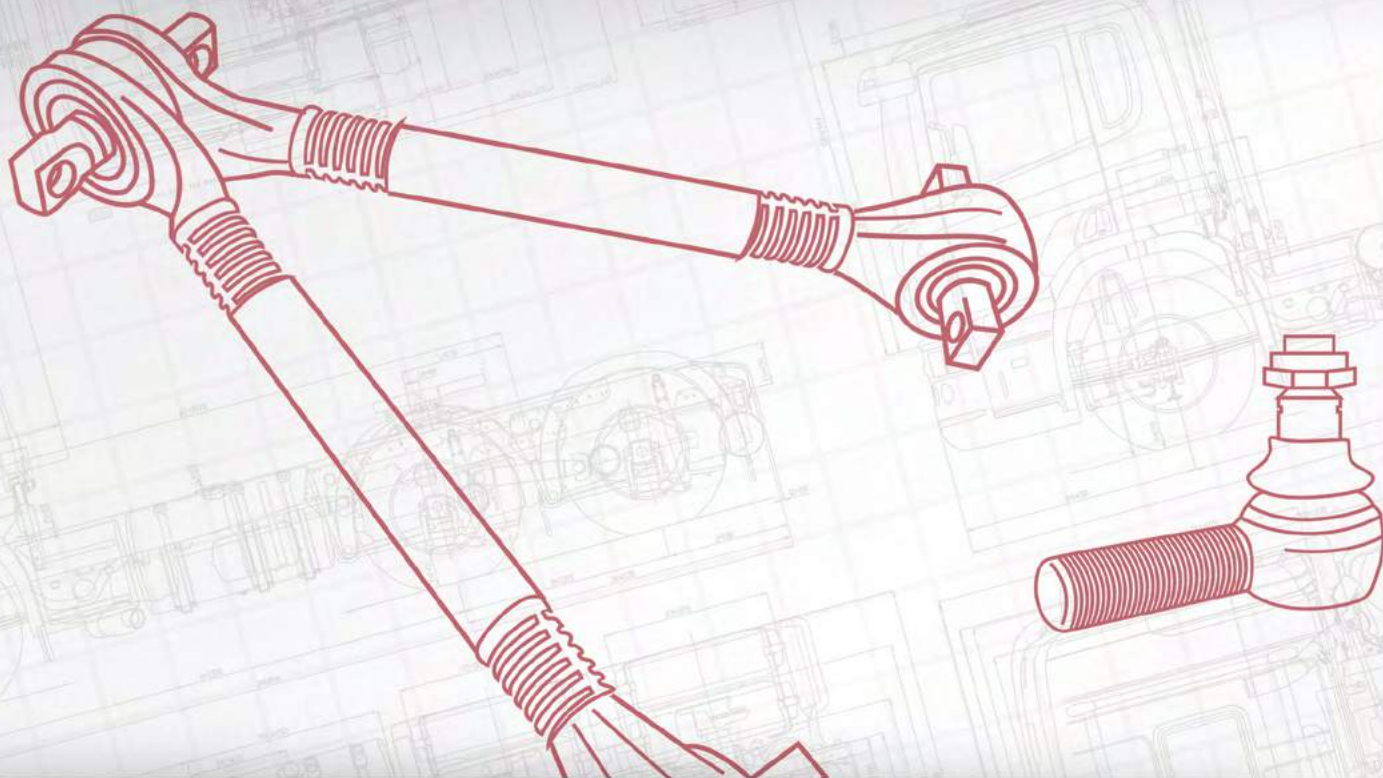

# DAF • LEYLAND DAF

ТЯГИ	422
НАКОНЕЧНИКИ	449
РЕМКОМПЛЕКТЫ ТЯГ	457
ВТУЛКИ	462

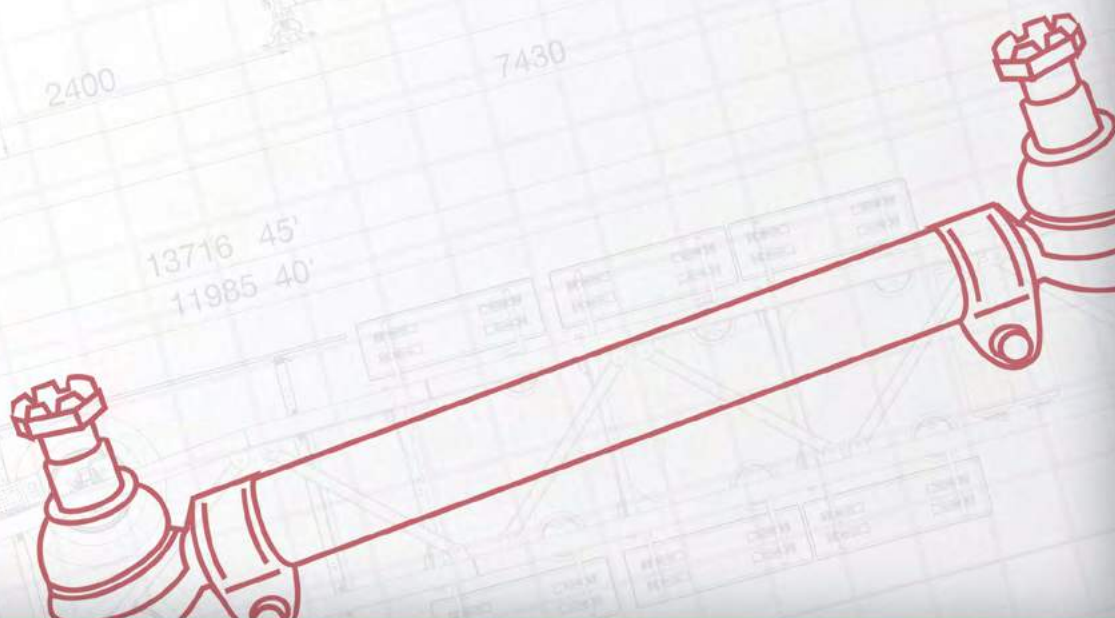

**Тяга рулевая  
продольная**

**M4210021**



Технические характеристики			
Оригинальный номер	0094613		
Длина, мм	1008	Размеры конусов	d1 30,0 d2 27,0
Диаметр изделия	52	Конусность	1 / 10

Применимость	
95, 95XF, XF95	

Сопутствующие товары		
Длина, мм	125	M4250000 П
Конусность	1 / 10	
Размеры конусов (D1/D2), мм	d1 30,0 d2 27,0	
Резьба	M30 x 1,5	

**Тяга рулевая  
продольная**

**M4210029**



Технические характеристики			
Оригинальный номер	1351734 - 1291060 - 1385499		
Длина, мм	1005	Размеры конусов	d1 26,0 d2 23,5
Диаметр изделия	52	Конусность	1 / 10

Применимость	
95XF, XF95	

Сопутствующие товары		
Длина, мм	120	M4250002 П
Конусность	1 / 10	
Размеры конусов (D1/D2), мм	d1 26,0 d2 23,5	
Резьба	M30 x 1,5	

**Тяга рулевая  
продольная**

**M4210028**



Технические характеристики			
Оригинальный номер	1283211 - 1351714 - 1385497		
Длина, мм	880	Размеры конусов	d1 26,0 d2 23,5
Диаметр изделия	52	Конусность	1 / 10

Применимость	
65CF, 75CF, 85CF	

Сопутствующие товары		
Длина, мм	120	M4250002 П
Конусность	1 / 10	
Размеры конусов (D1/D2), мм	d1 26,0 d2 23,5	
Резьба	M30 x 1,5	

**Тяга рулевая  
продольная**

**M4210030**



Технические характеристики			
Оригинальный номер	1311048 - 1351737 - 1385498		
Длина, мм	995	Размеры конусов	d1 26,0 d2 23,5
Диаметр изделия	36	Конусность	1 / 10

Применимость	
FT, 95XF, XF95	

Сопутствующие товары		
Длина, мм	120	M4250002 П
Конусность	1 / 10	
Размеры конусов (D1/D2), мм	d1 26,0 d2 23,5	
Резьба	M30 x 1,5	

**Тяга рулевая  
продольная**

**M4210031**



Технические характеристики			
Оригинальный номер	1351715 - 1283212 - 1385492 - 1247957		
Длина, мм	850	Размеры конусов	d1 26,0 d2 23,5
Диаметр изделия	52	Конусность	1 / 10

Применимость	
F65 FA, 65CF, 75CF, 85CF	

Сопутствующие товары		
Длина, мм	120	M4250002 П
Конусность	1 / 10	
Размеры конусов (D1/D2), мм	d1 26,0 d2 23,5	
Резьба	M30 x 1,5	

**Тяга рулевая  
продольная**

**M4210033**



Технические характеристики			
Оригинальный номер	1351731 - 1315530 - 1385506		
Длина, мм	1658	Размеры конусов	d1 26,0 d2 23,5
Диаметр изделия	52	Конусность	1 / 10

**Тяга рулевая  
продольная**

**M4210032**



Технические характеристики			
Оригинальный номер	1283203		
Длина, мм	990	Размеры конусов	d1 26,0 d2 23,5
Диаметр изделия	52	Конусность	1 / 10

Применимость	
95XF	

Сопутствующие товары		
Длина, мм	120	M4250002 П
Конусность	1 / 10	
Размеры конусов (D1/D2), мм	d1 26,0 d2 23,5	
Резьба	M30 x 1,5	

**Тяга рулевая  
продольная**

**M4210034**



Технические характеристики			
Оригинальный номер	1401937		
Длина, мм	910	Размеры конусов	d1 26,0 d2 23,5
Диаметр изделия	40	Конусность	1 / 10

Применимость	
LF55	

Сопутствующие товары		
Длина, мм	127	M4250206 Л
Конусность	1 / 10	
Размеры конусов (D1/D2), мм	d1 26,0 d2 23,5	
Резьба	M30 x 1,5	

**Тяга рулевая  
продольная**

**M4210035**



Технические характеристики			
Оригинальный номер	1385493 - 1257991 - 1351718		
Длина, мм	860	Размеры конусов	d1 26,0 d2 23,5
Диаметр изделия	36	Конусность	1 / 10

Применимость			
F75, F85, 75, 85			

Сопутствующие товары			
Длина, мм	120	M4250002 П	
Конусность	1 / 10		
Размеры конусов (D1/D2), мм	d1 26,0 d2 23,5		
Резьба	M30 x 1,5		



**Тяга рулевая  
продольная**

**M4210037**



Технические характеристики			
Оригинальный номер	1257992 - 1351732 - 1385490		
Длина, мм	831	Размеры конусов	d1 26,0 d2 23,5
Диаметр изделия	36	Конусность	1 / 10

Применимость			
85			

Сопутствующие товары			
Длина, мм	120/140	M4250006 Л	M4250063 П
Конусность	1 / 10		
Размеры конусов (D1/D2), мм	d1 26,0 d2 23,5		
Резьба	M30 x 1,5		



**Тяга рулевая  
продольная**

**M4210036**



Технические характеристики			
Оригинальный номер	1385500 - 1291048 - 1351735		
Длина, мм	1008	Размеры конусов	d1 26,0 d2 23,5
Диаметр изделия	62	Конусность	1 / 10

Применимость			
95XF			

Сопутствующие товары			
Длина, мм	120	M4250002 П	
Конусность	1 / 10		
Размеры конусов (D1/D2), мм	d1 26,0 d2 23,5		
Резьба	M30 x 1,5		



**Тяга рулевая  
продольная**

**M4210038**



Технические характеристики			
Оригинальный номер	0593883 - 1351730 - 1351745 - 1385488		
Длина, мм	622	Размеры конусов	d1 26,0 d2 23,5
Диаметр изделия	42	Конусность	1 / 10

Применимость			
75CF			

Сопутствующие товары			
Длина, мм	120	M4250002 П	
Конусность	1 / 10		
Размеры конусов (D1/D2), мм	d1 26,0 d2 23,5		
Резьба	M30 x 1,5		





**Тяга рулевая  
продольная**

**M4210039**



Технические характеристики			
Оригинальный номер	1407144 - 1700912 - 1405655 - 1406025		
Длина, мм	900	Размеры конусов	d1 22,0 d2 19,9
Диаметр изделия	38	Конусность	1 / 10

Применимость	
LF45 (for right-hand drive vehicles)	

Сопутствующие товары		
Длина, мм	120	M4250067 Л
Конусность	1 / 10	
Размеры конусов (D1/D2), мм	d1 22,0 d2 19,9	
Резьба	M30 x 1,5	

**Тяга рулевая  
продольная**

**M4210041**



Технические характеристики			
Оригинальный номер	1395994		
Длина, мм	991	Размеры конусов	d1 30,0 d2 27,0
Диаметр изделия	50	Конусность	1 / 10

Применимость	
FT, CF85, XF95, XF105	

Сопутствующие товары		
Длина, мм	125	M4250000 П
Конусность	1 / 10	
Размеры конусов (D1/D2), мм	d1 30,0 d2 27,0	
Резьба	M30 x 1,5	

**Тяга рулевая  
продольная**

**M4210040**



Технические характеристики			
Оригинальный номер	1269973 - 1274352 - 1351723 - 1385505		
Длина, мм	1328	Размеры конусов	d1 26,0 d2 23,5
Диаметр изделия	30	Конусность	1 / 10

Применимость	
75CF, XF95	

Сопутствующие товары		
Длина, мм	115	M4250068 П
Конусность	1 / 10	
Размеры конусов (D1/D2), мм	d1 26,0 d2 23,5	
Резьба	M24 x 1,5	

**Тяга рулевая  
продольная**

**M4210042**



Технические характеристики			
Оригинальный номер	1247956		
Длина, мм	876	Размеры конусов	d1 26,0 d2 23,5
Диаметр изделия	52	Конусность	1 / 10

Применимость	
65CF, 75CF, 85CF, CF85	

Сопутствующие товары		
Длина, мм	120	M4250002 П
Конусность	1 / 10	
Размеры конусов (D1/D2), мм	d1 26,0 d2 23,5	
Резьба	M30 x 1,5	

**Тяга рулевая  
продольная**

**M4210043**



**Технические характеристики**

Оригинальный номер	1143322 - 1193034		
Длина, мм	882	Размеры конусов	d1 26,0 d2 23,5
Диаметр изделия	52	Конусность	1 / 10

**Сопутствующие товары**

Длина, мм	125	M4250036 П
Конусность	1 / 10	
Размеры конусов (D1/D2), мм	d1 26,0 d2 23,5	
Резьба	M30 x 1,5	

**Тяга рулевая  
продольная**

**M4210045**



**Технические характеристики**

Оригинальный номер	1602820 - 1363858 - 1448062		
Длина, мм	855	Размеры конусов	d1 30,0 d2 27,0
Диаметр изделия	50	Конусность	1 / 10

**Применимость**

FT SERIES, 65CF, CF65, CF75, CF85

**Сопутствующие товары**

Длина, мм	125	M4250000 П
Конусность	1 / 10	
Размеры конусов (D1/D2), мм	d1 30,0 d2 27,0	
Резьба	M30 x 1,5	

**Тяга рулевая  
продольная**

**M4210044**



**Технические характеристики**

Оригинальный номер	1602821		
Длина, мм	867	Размеры конусов	d1 30,0 d2 27,0
Диаметр изделия	50	Конусность	1 / 10

**Применимость**

65CF, CF65, CF75, CF85

**Сопутствующие товары**

Длина, мм	125	M4250000 П
Конусность	1 / 10	
Размеры конусов (D1/D2), мм	d1 30,0 d2 27,0	
Резьба	M30 x 1,5	

**Тяга рулевая  
продольная**

**M4210046**



**Технические характеристики**

Оригинальный номер	1191900 - 1143324		
Длина, мм	1197	Размеры конусов	d1 30,0/26,0 d2 27,0/23,5
Диаметр изделия	40	Конусность	1 / 10

**Сопутствующие товары**

Длина, мм	120	M4250002 П
Конусность	1 / 10	
Размеры конусов (D1/D2), мм	d1 26,0 d2 23,5	
Резьба	M30 x 1,5	

**Тяга рулевая  
продольная**

**M4210047**



Технические характеристики			
Оригинальный номер	1451122		
Длина, мм	1977	Размеры конусов	d1 30,0 d2 27,0
Диаметр изделия	52	Конусность	1 / 10
Применимость			
FT SERIES, CF75, 85, CF85			

**Тяга рулевая  
продольная**

**M4210049**



Технические характеристики			
Оригинальный номер	1405363		
Длина, мм	909	Размеры конусов	d1 26,0 d2 23,5
Диаметр изделия	42	Конусность	1 / 10
Применимость			
LF55			

Сопутствующие товары			
Длина, мм	127	M4250206 Л	
Конусность	1 / 10		
Размеры конусов (D1/D2), мм	d1 26,0 d2 23,5		
Резьба	M30 x 1,5		

**Тяга рулевая  
продольная**

**M4210048**



Технические характеристики			
Оригинальный номер	1395993		
Длина, мм	996	Размеры конусов	d1 30,0 d2 27,0
Диаметр изделия	38	Конусность	1 / 10
Применимость			
FT SERIES, XF95, XF105			

Сопутствующие товары			
Длина, мм	125	M4250000 П	
Конусность	1 / 10		
Размеры конусов (D1/D2), мм	d1 30,0 d2 27,0		
Резьба	M30 x 1,5		

**Тяга рулевая  
продольная**

**M4210050**



Технические характеристики			
Оригинальный номер	1396000		
Длина, мм	1952	Размеры конусов	d1 30,0 d2 27,0
Диаметр изделия	42	Конусность	1 / 10
Применимость			
FT SERIES, XF95, XF105			

**Тяга рулевая  
продольная**

**M4210051**



Технические характеристики			
Оригинальный номер	1401932		
Длина, мм	930	Размеры конусов	d1 26,0 d2 23,5
Диаметр изделия	46	Конусность	1 / 10

Применимость			
LF55			

Сопутствующие товары			
Длина, мм	127	M4250206 Л	
Конусность	1 / 10		
Размеры конусов (D1/D2), мм	d1 26,0 d2 23,5		
Резьба	M30 x 1,5		

**Тяга рулевая  
продольная**

**M4210053**



Технические характеристики			
Оригинальный номер	0890991		
Длина, мм	715	Размеры конусов	d1 30,0 d2 27,0
Диаметр изделия	42	Конусность	1 / 10

Сопутствующие товары			
Длина, мм	125	M4250000 П	
Конусность	1 / 10		
Размеры конусов (D1/D2), мм	d1 30,0 d2 27,0		
Резьба	M30 x 1,5		

**Тяга рулевая  
продольная**

**M4210052**



Технические характеристики			
Оригинальный номер	1405309		
Длина, мм	926	Размеры конусов	d1 30,0 d2 27,0
Диаметр изделия	46	Конусность	1 / 10

Применимость			
LF55, CF65			

Сопутствующие товары			
Длина, мм	125	M4250211 Л	
Конусность	1 / 10		
Размеры конусов (D1/D2), мм	d1 30,0 d2 27,0		
Резьба	M30 x 1,5		

**Тяга рулевая  
продольная**

**M4210054**



Технические характеристики			
Оригинальный номер	HRK5224		
Длина, мм	1780	Размеры конусов	d1 28,6 d2 26,0
Диаметр изделия	58	Конусность	1 / 8

**Тяга рулевая  
продольная**

**M4210055**

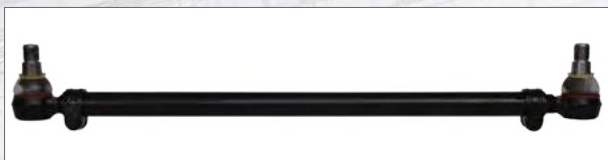

Технические характеристики			
Оригинальный номер	1451118		
Длина, мм	860	Размеры конусов	d1 30,0 d2 27,0
Диаметр изделия	38	Конусность	1 / 10

Применимость			
FT SERIES, CF75, 85, CF85, XF95, XF105			

Сопутствующие товары			
Длина, мм	125 / 140	M4250001 Л	M4250057 П
Конусность	1 / 10		
Размеры конусов (D1/D2), мм	d1 30,0 d2 27,0		
Резьба	M30 x 1,5		

**Тяга рулевая  
продольная**

**M4210057**



Технические характеристики			
Оригинальный номер	1380417 - 1451129		
Длина, мм	860	Размеры конусов	d1 30,0 d2 27,0
Диаметр изделия	36	Конусность	1 / 10

Применимость			
FT SERIES, CF75, 85, CF85			

Сопутствующие товары			
Длина, мм	125	M4250000 П	
Конусность	1 / 10		
Размеры конусов (D1/D2), мм	d1 30,0 d2 27,0		
Резьба	M30 x 1,5		

**Тяга рулевая  
продольная**

**M4210056**



Технические характеристики			
Оригинальный номер	1395995		
Длина, мм	1000	Размеры конусов	d1 30,0 d2 27,0
Диаметр изделия	52	Конусность	1 / 10

Применимость			
FT SERIES, XF95, XF105			

Сопутствующие товары			
Длина, мм	125	M4250000 П	
Конусность	1 / 10		
Размеры конусов (D1/D2), мм	d1 30,0 d2 27,0		
Резьба	M30 x 1,5		

**Тяга рулевая  
продольная**

**M4210058**



Технические характеристики			
Оригинальный номер	1406038 - 1700914		
Длина, мм	895	Размеры конусов	d1 22,0 d2 19,9
Диаметр изделия	38	Конусность	1 / 10

Применимость			
LF45 (for right-hand drive vehicles)			

Сопутствующие товары			
Длина, мм	120	M4250067 Л	
Конусность	1 / 10		
Размеры конусов (D1/D2), мм	d1 22,0 d2 19,9		
Резьба	M30 x 1,5		

**Тяга рулевая  
продольная**

**M4210059**



**Технические характеристики**

Оригинальный номер	1407393		
Длина, мм	925	Размеры конусов	d1 26,0 d2 23,5
Диаметр изделия	42	Конусность	1 / 10

**Применимость**

LF55

**Сопутствующие товары**

Длина, мм	127	M4250206 Л	
Конусность	1 / 10		
Размеры конусов (D1/D2), мм	d1 26,0 d2 23,5		
Резьба	M30 x 1,5		

**Тяга рулевая  
продольная**

**M4210061**

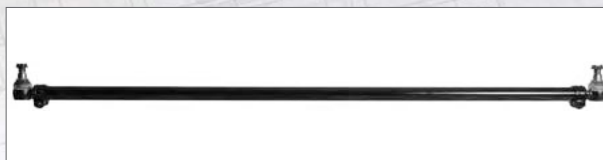

**Технические характеристики**

Оригинальный номер	1351205 - 1353395		
Длина, мм	1646	Размеры конусов	d1 26,0 d2 23,5
Диаметр изделия	40	Конусность	1 / 10

**Применимость**

FT SERIES, CF75, CF85, 95XF, XF95, XF105

**Сопутствующие товары**

Длина, мм	120	M4250006 Л	M4250002 П
Конусность	1 / 10		
Размеры конусов (D1/D2), мм	d1 26,0 d2 23,5		
Резьба	M30 x 1,5		

**Тяга рулевая  
продольная**

**M4210060**



**Технические характеристики**

Оригинальный номер	1451119		
Длина, мм	590	Размеры конусов	d1 30,0 d2 27,0
Диаметр изделия	38	Конусность	1 / 10

**Применимость**

FT SERIES, CF75, CF85, XF95, XF105

**Сопутствующие товары**

Длина, мм	125	M4250001 Л	M4250000 П
Конусность	1 / 10		
Размеры конусов (D1/D2), мм	d1 30,0 d2 27,0		
Резьба	M30 x 1,5		

**Тяга рулевая  
продольная**

**M4210062**



**Технические характеристики**

Оригинальный номер	1311449 - 1351525 - 1351742 - 1385511		
Длина, мм	1766	Размеры конусов	d1 26,0 d2 23,5
Диаметр изделия	52	Конусность	1 / 10

**Применимость**

FT SERIES, 95XF (8x2, 8x4)

**Тяга рулевая  
продольная**

**M4210063**



Технические характеристики			
Оригинальный номер	1451123		
Длина, мм	1015	Размеры конусов	d1 30,0 d2 27,0
Диаметр изделия	32	Конусность	1 / 10

Применимость	
CF75, CF85	

Сопутствующие товары		
Длина, мм	120	M4250071 П
Конусность	1 / 10	
Размеры конусов (D1/D2), мм	d1 30,0 d2 27,0	
Резьба	M24 x 1,5	

**Тяга рулевая  
продольная**

**M4210554**



Технические характеристики			
Оригинальный номер	0098726		
Длина, мм	1000	Размеры конусов	d1 30,0 d2 27,0
Диаметр изделия	52	Конусность	1 / 10

Сопутствующие товары		
Длина, мм	125	M4250000 П
Конусность	1 / 10	
Размеры конусов (D1/D2), мм	d1 30,0 d2 27,0	
Резьба	M30 x 1,5	

**Тяга рулевая  
продольная**

**M4210553**



Технические характеристики			
Оригинальный номер	0094038 - 554765 - 0525433 - 525443		
Длина, мм	1015	Размеры конусов	d1 30,0 d2 27,0
Диаметр изделия	50	Конусность	1 / 10

Применимость	
85, 95, 95XF	

Сопутствующие товары		
Длина, мм	125	M4250000 П
Конусность	1 / 10	
Размеры конусов (D1/D2), мм	d1 30,0 d2 27,0	
Резьба	M30 x 1,5	

**Тяга рулевая  
продольная**

**M4210555**



Технические характеристики			
Оригинальный номер	0094029 - 0117343		
Длина, мм	872	Размеры конусов	d1 30,0 d2 27,0
Диаметр изделия	40	Конусность	1 / 10

Применимость	
F2800, F3300, F3600	

Сопутствующие товары		
Длина, мм	135	M4250205 П
Конусность	1 / 10	
Размеры конусов (D1/D2), мм	d1 30,0 d2 27,0	
Резьба	M30 x 1,5	

**Тяга рулевая  
продольная**

**M4210556**



Технические характеристики			
Оригинальный номер	0098728		
Длина, мм	1750	Размеры конусов	d1 30,0 d2 27,0
Диаметр изделия	52	Конусность	1 / 10

**Тяга рулевая  
продольная**

**M4210558**



Технические характеристики			
Оригинальный номер	0094044 - 0274878 - 1152427		
Длина, мм	1130	Размеры конусов	d1 30,0 d2 27,0
Диаметр изделия	40	Конусность	1 / 10

Сопутствующие товары		
Длина, мм	125	M4250000 П
Конусность	1 / 10	
Размеры конусов (D1/D2), мм	d1 30,0 d2 27,0	
Резьба	M30 x 1,5	



**Тяга рулевая  
продольная**

**M4210557**



Технические характеристики			
Оригинальный номер	1700913 - 1406600		
Длина, мм	900	Размеры конусов	d1 22,0 d2 19,9
Диаметр изделия	38	Конусность	1 / 10

Применимость	
LF45	

Сопутствующие товары		
Длина, мм	120	M4250067 Л
Конусность	1 / 10	
Размеры конусов (D1/D2), мм	d1 22,0 d2 19,9	
Резьба	M30 x 1,5	



**Тяга рулевая  
продольная**

**M4210559**



Технические характеристики			
Оригинальный номер	0094037 - 094037		
Длина, мм	998	Размеры конусов	d1 30,0 d2 27,0
Диаметр изделия	42	Конусность	1 / 10

Сопутствующие товары		
Длина, мм	125	M4250000 П
Конусность	1 / 10	
Размеры конусов (D1/D2), мм	d1 30,0 d2 27,0	
Резьба	M30 x 1,5	





**Тяга рулевая  
продольная**

**M4210560**

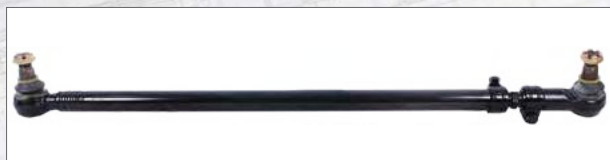

Технические характеристики			
Оригинальный номер	0071990 - 071990		
Длина, мм	1054	Размеры конусов	d1 30,0 d2 27,0
Диаметр изделия	40	Конусность	1 / 10

Сопутствующие товары			
Длина, мм	120	M4250065 П	
Конусность	1 / 10		
Размеры конусов (D1/D2), мм	d1 30,0 d2 27,0		
Резьба	M30 x 1,5		

**Тяга рулевая  
продольная**

**M4210562**



Технические характеристики			
Оригинальный номер	0890992		
Длина, мм	715	Размеры конусов	d1 30,0 d2 27,0
Диаметр изделия	42	Конусность	1 / 10

Сопутствующие товары			
Длина, мм	125	M4250000 П	
Конусность	1 / 10		
Размеры конусов (D1/D2), мм	d1 30,0 d2 27,0		
Резьба	M30 x 1,5		

**Тяга рулевая  
продольная**

**M4210561**



Технические характеристики			
Оригинальный номер	0094006		
Длина, мм	620	Размеры конусов	d1 30,0 d2 27,0
Диаметр изделия	40	Конусность	1 / 10

Сопутствующие товары			
Длина, мм	125	M4250000 П	
Конусность	1 / 10		
Размеры конусов (D1/D2), мм	d1 30,0 d2 27,0		
Резьба	M30 x 1,5		

**Тяга рулевая  
продольная**

**M4210563**



Технические характеристики			
Оригинальный номер	1277568 - 1351717 - 1385495		
Длина, мм	865	Размеры конусов	d1 26,0 d2 23,5
Диаметр изделия	52	Конусность	1 / 10

Применимость			
75CF (for right-hand drive vehicles)			
Сопутствующие товары			
Длина, мм	120	M4250002 П	
Конусность	1 / 10		
Размеры конусов (D1/D2), мм	d1 26,0 d2 23,5		
Резьба	M30 x 1,5		

**Тяга рулевая  
продольная**

**M4210564**



**Технические характеристики**

Оригинальный номер	0589943		
Длина, мм	1058	Размеры конусов	d1 26,0 d2 23,5
Диаметр изделия	36	Конусность	1 / 10

**Сопутствующие товары**

Длина, мм	115	M4250068 П
Конусность	1 / 10	
Размеры конусов (D1/D2), мм	d1 26,0 d2 23,5	
Резьба	M24 x 1,5	

**Тяга рулевая  
продольная**

**M4210566**



**Технические характеристики**

Оригинальный номер	1351741 - 1306333 - 1385487		
Длина, мм	588	Размеры конусов	d1 26,0 d2 23,5
Диаметр изделия	36	Конусность	1 / 10

**Применимость**

95XF, XF95

**Сопутствующие товары**

Длина, мм	120	M4250002 П
Конусность	1 / 10	
Размеры конусов (D1/D2), мм	d1 26,0 d2 23,5	
Резьба	M30 x 1,5	

**Тяга рулевая  
продольная**

**M4210565**



**Технические характеристики**

Оригинальный номер	1277567 - 1351716 - 1385496		
Длина, мм	865	Размеры конусов	d1 26,0 d2 23,5
Диаметр изделия	52	Конусность	1 / 10

**Применимость**

75CF

**Сопутствующие товары**

Длина, мм	120	M4250002 П
Конусность	1 / 10	
Размеры конусов (D1/D2), мм	d1 26,0 d2 23,5	
Резьба	M30 x 1,5	

**Тяга рулевая  
продольная**

**M4210567**



**Технические характеристики**

Оригинальный номер	1385513 - 1351720 - 1346489		
Длина, мм	1818	Размеры конусов	d1 26,0 d2 23,5
Диаметр изделия	42	Конусность	1 / 10

**Тяга рулевая  
продольная**

**M4210568**



Технические характеристики			
Оригинальный номер	1385509 - 1351722 - 1287409 - 1257994		
Длина, мм	1673	Размеры конусов	d1 26,0 d2 23,5
Диаметр изделия	42	Конусность	1 / 10
Применимость			
75CF			

**Тяга рулевая  
продольная**

**M4210571**



Технические характеристики			
Оригинальный номер	1433449 - 1451121		
Длина, мм	1815	Размеры конусов	d1 30,0 d2 27,0
Диаметр изделия	42	Конусность	1 / 10
Применимость			
CF75, 85CF, CF85			

**Тяга рулевая  
продольная**

**M4210569**



Технические характеристики			
Оригинальный номер	1433448 - 1451120		
Длина, мм	1815	Размеры конусов	d1 30,0 d2 27,0
Диаметр изделия	42	Конусность	1 / 10
Применимость			
CF75, CF85			

**Тяга рулевая  
продольная**

**M4210572**



Технические характеристики			
Оригинальный номер	1144018		
Длина, мм	708	Размеры конусов	d1 26,0/30,0 d2 23,5/27,0
Диаметр изделия	42	Конусность	1 / 10
Применимость			
VDL BUS SB 120/ 180/ 200			

**Тяга рулевая  
продольная**

**M4210570**



Технические характеристики			
Оригинальный номер	0098727 - 098727		
Длина, мм	882	Размеры конусов	d1 30,0 d2 27,0
Диаметр изделия	36	Конусность	1 / 10
Сопутствующие товары			
Длина, мм	125 / 160	M4250001 Л	M4250083 П
Конусность	1 / 10		
Размеры конусов (D1/D2), мм	d1 30,0 d2 27,0		
Резьба	M30 x 1,5		

Сопутствующие товары		
Длина, мм	120	M4250002 П
Конусность	1 / 10	
Размеры конусов (D1/D2), мм	d1 26,0 d2 23,5	
Резьба	M30 x 1,5	

**Тяга рулевая  
продольная**

**M4210573**



**Технические характеристики**

Оригинальный номер	1143319		
Длина, мм	707	Размеры конусов	d1 26,0/30,0 d2 23,5/27,0
Диаметр изделия	42	Конусность	1 / 10

**Применимость**

VDL BUS SB 120/ 200

**Сопутствующие товары**

Длина, мм	120	M4250002 П	
Конусность	1 / 10		
Размеры конусов (D1/D2), мм	d1 26,0 d2 23,5		
Резьба	M30 x 1,5		

**Тяга рулевая  
продольная**

**M4210575**



**Технические характеристики**

Оригинальный номер	1385516 - 1306336 - 1351739		
Длина, мм	1955	Размеры конусов	d1 26,0 d2 23,5
Диаметр изделия	42	Конусность	1 / 10

**Применимость**

95XF

**Тяга рулевая  
продольная**

**M4210574**



**Технические характеристики**

Оригинальный номер	1385515 - 1306331 - 1351738		
Длина, мм	1955	Размеры конусов	d1 26,0 d2 23,5
Диаметр изделия	42	Конусность	1 / 10

**Применимость**

95XF

**Тяга рулевая  
продольная**

**M4210576**



**Технические характеристики**

Оригинальный номер	1426101		
Длина, мм	1004	Размеры конусов	d1 30,0 d2 27,0
Диаметр изделия	52	Конусность	1 / 10

**Применимость**

CF85, XF95, XF105

**Сопутствующие товары**

Длина, мм	125	M4250000 П	
Конусность	1 / 10		
Размеры конусов (D1/D2), мм	d1 30,0 d2 27,0		
Резьба	M30 x 1,5		

**Тяга рулевая  
продольная**

**M4210577**



Технические характеристики			
Оригинальный номер	1395999		
Длина, мм	1952	Размеры конусов	d1 30,0 d2 27,0
Диаметр изделия	42	Конусность	1 / 10
Применимость			
FT SERIES, XF95, XF105			

**Тяга рулевая  
продольная**

**M4210579**



Технические характеристики			
Оригинальный номер	1407470		
Длина, мм	925	Размеры конусов	d1 26,0 d2 23,5
Диаметр изделия	41	Конусность	1 / 10
Применимость			
LF55 (for right-hand drive vehicles)			

**Тяга рулевая  
продольная**

**M4210578**



Технические характеристики			
Оригинальный номер	1405499		
Длина, мм	925	Размеры конусов	d1 30,0 d2 27,0
Диаметр изделия	46	Конусность	1 / 10
Применимость			
LF55, CF65			
Сопутствующие товары			
Длина, мм	125	M4250001 Л	
Конусность	1 / 10		
Размеры конусов (D1/D2), мм	d1 30,0 d2 27,0		
Резьба	d1 30,0 d2 27,0		

**Тяга рулевая  
продольная**

**M4210580**



Технические характеристики			
Оригинальный номер	1407774		
Длина, мм	919	Размеры конусов	d1 26,0 d2 23,5
Диаметр изделия	41	Конусность	1 / 10
Применимость			
LF55			

**Тяга рулевая  
продольная**

**M4210581**



Технические характеристики			
Оригинальный номер	1408245 - 1407688		
Длина, мм	898	Размеры конусов	d1 22,0 d2 19,9
Диаметр изделия	38	Конусность	1 / 10
Применимость			
LF45 (for right-hand drive vehicles)			

**Тяга рулевая  
продольная**

**M4210583**



Технические характеристики			
Оригинальный номер	1451125 - 1427697		
Длина, мм	1868	Размеры конусов	d1 30,0 d2 27,0
Диаметр изделия	32	Конусность	1 / 10
Применимость			
CF75, CF85			

Сопутствующие товары			
Длина, мм	120	M4250071 П	
Конусность	1 / 10		
Размеры конусов (D1/D2), мм	d1 30,0 d2 27,0		
Резьба	M24 x 1,5		

**Тяга рулевая  
продольная**

**M4210582**



Технические характеристики			
Оригинальный номер	1700915 - 1406220		
Длина, мм	895	Размеры конусов	d1 22,0 d2 19,9
Диаметр изделия	38	Конусность	1 / 10
Применимость			
LF45			

**Тяга рулевая  
продольная**

**M4210584**



Технические характеристики			
Оригинальный номер	1448065 - 1373879		
Длина, мм	865	Размеры конусов	d1 30,0 d2 27,0
Диаметр изделия	52	Конусность	1 / 10
Применимость			
CF75, CF85			

Сопутствующие товары			
Длина, мм	125	M4250000 П	
Конусность	1 / 10		
Размеры конусов (D1/D2), мм	d1 30,0 d2 27,0		
Резьба	M30 x 1,5		

**Тяга рулевая  
продольная**

**M4210585**

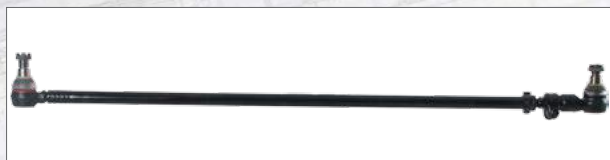

Технические характеристики			
Оригинальный номер	1451124 - 1427693		
Длина, мм	1368	Размеры конусов	d1 30,0 d2 27,0
Диаметр изделия	30	Конусность	1 / 10

Применимость	
CF75, CF85	

Сопутствующие товары		
Длина, мм	120	M4250071 П
Конусность	1 / 10	
Размеры конусов (D1/D2), мм	d1 30,0 d2 27,0	
Резьба	M24 x 1,5	

**Тяга рулевая  
продольная**

**M4210587**



Технические характеристики			
Оригинальный номер	1732973		
Длина, мм	1698	Размеры конусов	d1 30,0 d2 27,0
Диаметр изделия	52	Конусность	1 / 10

Применимость	
CF75, CF85, XF105	

Сопутствующие товары		
Длина, мм	145	M4250085 П
Конусность	1 / 10	
Размеры конусов (D1/D2), мм	d1 30,0 d2 27,0	
Резьба	M30 x 1,5	

**Тяга рулевая  
продольная**

**M4210586**



Технические характеристики			
Оригинальный номер	1451126 - 1426375		
Длина, мм	1054	Размеры конусов	d1 30,0 d2 27,0
Диаметр изделия	36	Конусность	1 / 10

Применимость	
CF75, CF85	

**Тяга рулевая  
продольная**

**M4210588**



Технические характеристики			
Оригинальный номер	1448064 - 1373878		
Длина, мм	865	Размеры конусов	d1 30,0 d2 27,0
Диаметр изделия	52	Конусность	1 / 10

Применимость	
CF75, CF85	

**Тяга рулевая  
продольная**

**M4210680**



**Технические характеристики**

Оригинальный номер	0094016 - 0171215		
Длина, мм	730	Размеры конусов	d1 30,0 d2 27,0
Диаметр изделия	40	Конусность	1 / 10

**Применимость**

F2100, F2300, F2500, F2700

**Сопутствующие товары**

Длина, мм	125	M4250000 П	
Конусность	1 / 10		
Размеры конусов (D1/D2), мм	d1 30,0 d2 27,0		
Резьба	M30 x 1,5		



**Тяга рулевая  
поперечная**

**M4200016**



**Технические характеристики**

Оригинальный номер	1286342 - 0275962		
Длина, мм	1655	Размеры конусов	d1 30,0 d2 27,0
Диаметр изделия	52	Конусность	1 / 10

**Применимость**

75CF, 85CF, 95XF

**Сопутствующие товары**

Длина, мм	140	M4250057 П	
Конусность	1 / 10		
Размеры конусов (D1/D2), мм	d1 30,0 d2 27,0		
Резьба	M30 x 1,5		



**Тяга рулевая  
продольная**

**M4200236**



**Технические характеристики**

Оригинальный номер	0087932		
Длина, мм	716	Размеры конусов	d1 30,0 d2 27,0
Диаметр изделия	50	Конусность	

**Тяга рулевая  
поперечная**

**M4200017**



**Технические характеристики**

Оригинальный номер	1286341		
Длина, мм	1685	Размеры конусов	d1 30,0 d2 27,0
Диаметр изделия	52	Конусность	1 / 10

**Применимость**

FT SERIES, 95, 95XF

**Сопутствующие товары**

Длина, мм	140	M4250057 П	
Конусность	1 / 10		
Размеры конусов (D1/D2), мм	d1 30,0 d2 27,0		
Резьба	M30 x 1,5		





**Тяга рулевая поперечная**

**M4200018**



Технические характеристики			
Оригинальный номер	1353396 - 1286343 - 0754922		
Длина, мм	1698	Размеры конусов	d1 26,0 d2 23,5
Диаметр изделия	52	Конусность	1 / 10

Применимость	
FT SERIES, CF75, 85CF, CF85, 95XF, XF95, XF105	

Сопутствующие товары		
Длина, мм	150	M4250058 П
Конусность	1 / 10	
Размеры конусов (D1/D2), мм	d1 26,0 d2 23,5	
Резьба	M30 x 1,5	

**Тяга рулевая поперечная**

**M4200020**



Технические характеристики			
Оригинальный номер	1270854 - 1337644 - 0288281		
Длина, мм	1742	Размеры конусов	d1 26,0 d2 23,5
Диаметр изделия	40	Конусность	1 / 10

Применимость	
FT SERIES, LF55, CF65, CF75, 85, CF85, 95XF, XF95, XF105	

Сопутствующие товары			
Длина, мм	120	M4250006 Л	M4250002 П
Конусность	1 / 10		
Размеры конусов (D1/D2), мм	d1 26,0 d2 23,5		
Резьба	M30 x 1,5		

**Тяга рулевая поперечная**

**M4200019**



Технические характеристики			
Оригинальный номер	1270853 - 1353391		
Длина, мм	1690	Размеры конусов	d1 26,0 d2 23,5
Диаметр изделия	40	Конусность	1 / 10

Применимость	
FT SERIES, LF55, CF65, CF75, 85, 85CF, CF85, 95XF, XF95, XF105	

Сопутствующие товары			
Длина, мм	120	M4250006 Л	M4250002 П
Конусность	1 / 10		
Размеры конусов (D1/D2), мм	d1 26,0 d2 23,5		
Резьба	M30 x 1,5		

**Тяга рулевая поперечная**

**M4200021**



Технические характеристики			
Оригинальный номер	1700000		
Длина, мм	1690	Размеры конусов	d1 30,0 d2 27,0
Диаметр изделия	40	Конусность	1 / 10

Применимость	
FT SERIES, CF65, CF75, CF85, XF95, XF105	

Сопутствующие товары			
Длина, мм	125	M4250001 Л	M4250000 П
Конусность	1 / 10		
Размеры конусов (D1/D2), мм	d1 30,0 d2 27,0		
Резьба	M30 x 1,5		

**Тяга рулевая поперечная**

**M4200022**



**Технические характеристики**

Оригинальный номер	1700001		
Длина, мм	1734	Размеры конусов	d1 30,0 d2 27,0
Диаметр изделия	40	Конусность	1 / 10

**Применимость**

CF65, CF75, CF85, XF105

**Сопутствующие товары**

Длина, мм	125	M4250001 Л	M4250000 П
Конусность	1 / 10		
Размеры конусов (D1/D2), мм	d1 30,0 d2 27,0		
Резьба	M30 x 1,5		

**Тяга рулевая поперечная**

**M4200024**

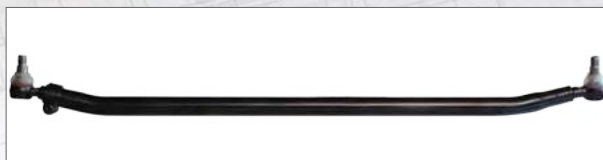

**Технические характеристики**

Оригинальный номер	1732980		
Длина, мм	1522	Размеры конусов	d1 30,0 d2 27,0
Диаметр изделия	52	Конусность	1 / 10

**Применимость**

CF75, CF85, XF105

**Сопутствующие товары**

Длина, мм	145	M4250085 П	
Конусность	1 / 10		
Размеры конусов (D1/D2), мм	d1 30,0 d2 27,0		
Резьба	M30 x 1,5		

**Тяга рулевая поперечная**

**M4200023**



**Технические характеристики**

Оригинальный номер	1732972		
Длина, мм	1646	Размеры конусов	d1 30,0 d2 27,0
Диаметр изделия	40	Конусность	1 / 10

**Применимость**

FT SERIES, CF75, CF85, XF105

**Сопутствующие товары**

Длина, мм	125	M4250001 Л	M4250000 П
Конусность	1 / 10		
Размеры конусов (D1/D2), мм	d1 30,0 d2 27,0		
Резьба	M30 x 1,5		

**Тяга рулевая поперечная**

**M4200172**



**Технические характеристики**

Оригинальный номер	RAK1390		
Длина, мм	120	Размеры конусов	d1 28,6 d2 25,7
Диаметр изделия	31	Конусность	1 / 10

**Применимость**

LEYLAND OLYMPIAN

**Тяга рулевая поперечная**

**M4200181**



Технические характеристики			
Оригинальный номер	1321170 - 1351743 - 1385494		
Длина, мм	820	Размеры конусов	d1 26,0 d2 23,5
Диаметр изделия	36	Конусность	1 / 10

Применимость	
FT SERIES, 95XF	

Сопутствующие товары			
Длина, мм	120 / 140	M4250006 Л	M4250063 П
Конусность	1 / 10		
Размеры конусов (D1/D2), мм	d1 26,0 d2 23,5		
Резьба	M30 x 1,5		

**Тяга рулевая поперечная**

**M4200183**



Технические характеристики			
Оригинальный номер	1297572 - 1361155		
Длина, мм	1512	Размеры конусов	d1 26,0 d2 23,5
Диаметр изделия	52	Конусность	1 / 10

Применимость	
CF75, CF85, 95XF, XF95, XF105	

Сопутствующие товары			
Длина, мм	150	M4250058 П	
Конусность	1 / 10		
Размеры конусов (D1/D2), мм	d1 26,0 d2 23,5		
Резьба	M30 x 1,5		

**Тяга рулевая поперечная**

**M4200182**



Технические характеристики			
Оригинальный номер	1295415 - 1361157		
Длина, мм	1733	Размеры конусов	d1 26,0 d2 23,5
Диаметр изделия	52	Конусность	1 / 10

Сопутствующие товары			
Длина, мм	150	M4250058 П	
Конусность	1 / 10		
Размеры конусов (D1/D2), мм	d1 26,0 d2 23,5		
Резьба	M30 x 1,5		

**Тяга рулевая поперечная**

**M4200184**



Технические характеристики			
Оригинальный номер	1306332 - 1351740 - 1385502		
Длина, мм	1018	Размеры конусов	d1 26,0 d2 23,5
Диаметр изделия	30	Конусность	1 / 10

Применимость	
95XF	

Сопутствующие товары			
Длина, мм	115	M4250068 П	
Конусность	1 / 10		
Размеры конусов (D1/D2), мм	d1 26,0 d2 23,5		
Резьба	M24 x 1,5		

**Тяга рулевая  
поперечная**

**M4200185**



**Технические характеристики**

Оригинальный номер	1408040		
Длина, мм	1691	Размеры конусов	d1 30,0 d2 27,0
Диаметр изделия	50	Конусность	1 / 10

**Применимость**

55LF

**Сопутствующие товары**

Длина, мм	140	M4250212 П	
Конусность	1 / 10		
Размеры конусов (D1/D2), мм	d1 30,0 d2 27,0		
Резьба	M30 x 1,5		

**Тяга  
реактивная**

**M4220098**



**Технические характеристики**

Оригинальный номер	1294251		
Длина, мм	606	Диаметр отверстия	19 / 19
Диаметр изделия	42	Расстояние между отверстиями	130 / 130

**Применимость**

75CF, CF75, 85, CF85

**Сопутствующие товары**

Диаметр изделия	67	M4260160 (x 2)	
Диаметр отверстия	19		
Расстояние между отверстиями	130		
Толщина	24		

**Тяга стабилизатора**

**M4230052**



**Технические характеристики**

Оригинальный номер	1392962 - 1801332		
Длина, мм	2028	Размеры конусов	d1 30,0 d2 27,0
Диаметр изделия	36	Конусность	1 / 10

**Применимость**

FT SERIES, CF85

**Тяга  
реактивная**

**M4220102**



**Технические характеристики**

Оригинальный номер	1656428 - 1361650 - 0267743 - 1361649		
Длина, мм	611	Диаметр отверстия	21 / 21
Диаметр изделия	48	Расстояние между отверстиями	130 / 130

**Применимость**

FT SERIES, LF55, CF65, CF75, 85, CF85, 95, 95XF, XF95, XF105

**Сопутствующие товары**

Диаметр изделия	85	M4260017 (x 2)	
Диаметр отверстия	21		
Расстояние между отверстиями	130		
Толщина	30		

**Тяга  
реактивная**

**M4220110**



Технические характеристики			
Оригинальный номер	1261101		
Длина, мм	390	Диаметр отверстия	19 / 21
Диаметр изделия	50	Расстояние между отверстиями	130 / 152

Применимость	
FT SERIES, 75CF, CF75, CF85, XF95, XF105	

Сопутствующие товары		
Диаметр изделия	72	M4260000 (x 1)
Диаметр отверстия	19	
Расстояние между отверстиями	130	
Толщина	30	

Сопутствующие товары		
Диаметр изделия	80	M4260084 (x 1)
Диаметр отверстия	21	
Расстояние между отверстиями	152	
Толщина	24	

**Тяга  
реактивная**

**M4220294**



Технические характеристики			
Оригинальный номер	0646373 - 0655695 - 0655697 - 1284860 - 1620438		
Длина, мм	600	Диаметр отверстия	21 / 21
Диаметр изделия	50	Расстояние между отверстиями	130 / 130

Применимость	
75CF, CF75, 85, CF85, 95, 95XF, XF95	

Сопутствующие товары		
Диаметр изделия	85	M4260017 (x 2)
Диаметр отверстия	21	
Расстояние между отверстиями	130	
Толщина	30	

**Тяга  
реактивная**

**M4220295**



Технические характеристики			
Оригинальный номер	0099990 - 099990		
Длина, мм	665	Диаметр отверстия	17 / 17
Диаметр изделия	46	Расстояние между отверстиями	115 / 155

Применимость	
FT SERIES, 75CF, CF75, 85CF, CF85, XF95, XF105	

Сопутствующие товары		
Диаметр изделия	75	M4260010 (x 2)
Диаметр отверстия	17	
Расстояние между отверстиями	115	
Толщина	24	

**Тяга  
реактивная**

**M4220296**



Технические характеристики			
Оригинальный номер	1620439 - 661406 - 661407 - 0661406 - 0661407		
Длина, мм	595	Диаметр отверстия	21 / 21
Диаметр изделия	50	Расстояние между отверстиями	130 / 130

Применимость	
75CF, CF75, CF85, 95XF, XF95, XF105	

Сопутствующие товары	
Диаметр изделия	95
Диаметр отверстия	21
Расстояние между отверстиями	130
Толщина	35



**Тяга  
реактивная**

**M4220382**



Технические характеристики			
Оригинальный номер	5014765		
Длина, мм	576	Диаметр отверстия	19
Диаметр изделия	46	Расстояние между отверстиями	130

Сопутствующие товары	
Диаметр изделия	75
Диаметр отверстия	19
Расстояние между отверстиями	130
Толщина	24



**Тяга  
реактивная**

**M4220297**



Технические характеристики			
Оригинальный номер	1274741		
Длина, мм	600	Диаметр отверстия	17 / 17
Диаметр изделия	40	Расстояние между отверстиями	115 / 115

Применимость	
FT SERIES, CF75, CF85, XF95, XF105	

Сопутствующие товары	
Диаметр изделия	67
Диаметр отверстия	17
Расстояние между отверстиями	115
Толщина	24



**Тяга  
реактивная**

**M4220383**



Технические характеристики			
Оригинальный номер	5014766		
Длина, мм	664	Диаметр отверстия	19
Диаметр изделия	46	Расстояние между отверстиями	130

Сопутствующие товары	
Диаметр изделия	75
Диаметр отверстия	19
Расстояние между отверстиями	130
Толщина	24



**Тяга V-образная  
реактивная**

**M4220014**



**Технические характеристики**

Оригинальный номер	1793875 - 1368270 - 1617096 - 080521 - 1361651 - 1390932 - 1817808		
Длина, мм	609	Диаметр отверстия	23 / 23
Диаметр изделия	48	Расстояние между отверстиями	152 / 152

**Применимость**

F2100, F2300, F2500, F2700, FT SERIES, LF55, CF65, CF75, 85, CF85, 95, 95XF, XF95, XF105

**Сопутствующие товары**

Диаметр изделия	75	M4260036 ( x 2 )
Диаметр отверстия	23	
Расстояние между отверстиями	152	
Толщина	24	

**Тяга V-образная  
реактивная**

**M4220015**



**Технические характеристики**

Оригинальный номер	1620436 - 1793876 - 1361652		
Длина, мм	608,2	Диаметр отверстия	23 / 23
Диаметр изделия	48	Расстояние между отверстиями	152 / 152

**Применимость**

75CF, CF75, 85, CF85

**Сопутствующие товары**

Диаметр изделия	85	M4260147 ( x 2 )
Диаметр отверстия	23	
Расстояние между отверстиями	152	
Толщина	24	

**Сопутствующие товары**

Диаметр изделия	90	M4260002 ( x 1 )

**Тяга V-образная  
реактивная**

**M4220067**



Технические характеристики			
Оригинальный номер	0649819 - 1793877 - 1620437		
Длина, мм	602,7	Диаметр отверстия	23 / 23
Диаметр изделия	50	Расстояние между отверстиями	152 / 152

Применимость	
F2100, F2300, F2500, F2700, CF75, CF85, 95, 95XF, XF95, XF105	

Сопутствующие товары	
Диаметр изделия	95 M4260142 (x 2)
Диаметр отверстия	23
Расстояние между отверстиями	152
Толщина	35



Сопутствующие товары	
Диаметр изделия	90 M4260002 (x 1)



**Тяга КПП**

**M4240001**

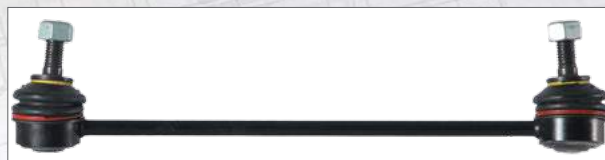

Технические характеристики			
Оригинальный номер	1380141		
Длина, мм	255	Размеры конусов	d1 10,0 d2 -

Применимость	
CF75, 85, 85CF, CF85	

**Тяга КПП**

**M4240002**



Технические характеристики			
Оригинальный номер	1380745		
Длина, мм	269,5	Размеры конусов	d1 10,0 d2 -

Применимость	
FT SERIES, CF75, 85, 85CF, CF85	

**Тяга КПП**

**M4240003**



Технические характеристики			
Оригинальный номер	1638504		
Длина, мм	240	Размеры конусов	d1 10,0 d2 -

Применимость	
FT SERIES, CF75, CF85	



**Наконечник тяги****M4250000****Технические характеристики**

Оригинальный номер	0607981 - 0698450 - 1257890 - 1603789 - 1149907 - 1152350 - 1618048 - ACHF060		
Длина, мм	125	Размеры конусов	d1 30,0 d2 27,0
Резьба	M30 x 1,5 RHT	Конусность	1 / 10

**Наконечник тяги****M4250006****Технические характеристики**

Оригинальный номер	0607998 - 1319838 - 1338714 - 0311300 - 1315447 - MAK1295 - ACHF241		
Длина, мм	120	Размеры конусов	d1 26,0 d2 23,5
Резьба	M30 x 1,5 LHT	Конусность	1 / 10

**Применимость**

65CF, 75CF, F1200, F1300, F1400, F1500, F1600, F1700, F1900, LEYLAND FREIGHTER, DAF BUS: SB210/ 2300/ 2305/ 3000

**Наконечник тяги****M4250001****Технические характеристики**

Оригинальный номер	0607053 - 0696225 - 1228115 - 690225 - 1611088		
Длина, мм	125	Размеры конусов	d1 30,0 d2 27,0
Резьба	M30 x 1,5 LHT	Конусность	1 / 10

**Наконечник тяги****M4250007****Технические характеристики**

Оригинальный номер	0589333 - 0656085 - 1249129 - 140362		
Длина, мм	55	Размеры конусов	d1 10,0 d2 10,0
Резьба	M12 x 1,75 RHT	Конусность	

**Применимость**

45, 55, 65, 65CF, 75, 75CF, 85, 85CF, 95, 95XF, F500, F600, F700, F800, F900, F1000, F1100, F1300, F1400, F1500, F1600, F1700, F1800, F1900, F2000, F2100, F2200, F2300, F2500, F2600, F2700, F2800, F2900, F3200, F3300, F3600, N2800, N3300

**Наконечник тяги****M4250002****Технические характеристики**

Оригинальный номер	0586753 - 0607999 - 0694298 - 0694360 - 0698609 - 1229944 - 1326896 - 1331925 - MAK1296 - ACHF242 - 1137230 - ACHB064		
Длина, мм	120	Размеры конусов	d1 26,0 d2 23,5
Резьба	M30 x 1,5 RHT	Конусность	1 / 10

**Применимость**

65CF, 75CF, F1200, F1300, F1400, F1500, F1600, F1700, F1900, LEYLAND FREIGHTER, DAF BUS: SB210/ 2300/ 2305/ 3000

**Наконечник тяги****M4250008****Технические характеристики**

Оригинальный номер	0592106 - 0656084 - 1249088 - 140363		
Длина, мм	55	Размеры конусов	d1 10,0 d2 10,0
Резьба	M12 x 1,75 LHT	Конусность	

**Применимость**

### Наконечник тяги

## M4250009



#### Технические характеристики

Оригинальный номер	542477		
Длина, мм	85	Размеры конусов	d1 12,0 d2 10,8
Резьба	M14 x 1,5 RHT	Конусность	1 / 10

#### Применимость

95, 95XF, F1100/ 1300/ 1600/ 1700/ 1800/ 1900/ 2100/ 2300/  
2500/ 2800/ 3300/ 3600

### Наконечник тяги

## M4250031



#### Технические характеристики

Оригинальный номер	1689604 - АМРА346		
Длина, мм	115	Размеры конусов	d1 26,0 d2 23,5
Резьба	M28 x 1,5 RHT	Конусность	1 / 10

#### Применимость

45 (EURO-2), 50

### Наконечник тяги

## M4250022



#### Технические характеристики

Оригинальный номер	0110197 - 0607451 - 0607453 - 1228114 - ACU9242		
Длина, мм	101	Размеры конусов	d1 22,0 d2 20,0
Резьба	M28 x 1,5 RHT	Конусность	1 / 10

#### Применимость

45, 55, 65, 75, 85, 95, F500, F600, F700, F800, F900, F1000, F1100,  
F1200, F1300, F1400, F1500, F1600, F1700, F1900, F2000, F2100,  
F2200, F2300, F2500, F2600, F2700, F2800, F2900, F3200, F3300,  
F3600, ROAD RUNNER, LEYLAND TIGER

### Наконечник тяги

## M4250032



#### Технические характеристики

Оригинальный номер	ACU9240		
Длина, мм	178	Размеры конусов	d1 22,0 d2 20,0
Резьба	M28 x 1,5 RHT	Конусность	1 / 10

#### Применимость

45, ROAD RUNNER, LEYLAND SWIFT

### Наконечник тяги

## M4250024



#### Технические характеристики

Оригинальный номер	0607452 - 0110196 - ACU9241 - 1373137		
Длина, мм	101	Размеры конусов	d1 22,0 d2 20,0
Резьба	M28 x 1,5 LHT	Конусность	1 / 10

#### Применимость

45, 55, 65, 75, 85, 95, F500, F600, F700, F800, F900, F1000, F1100,  
F1200, F1300, F1400, F1500, F1600, F1700, F1900, F2000, F2100,  
F2200, F2300, F2500, F2600, F2700, F2800, F2900, F3200, F3300,  
F3600, ROAD RUNNER, LEYLAND TIGER

### Наконечник тяги

## M4250033



#### Технические характеристики

Оригинальный номер	1689605 - АМРА345		
Длина, мм	115	Размеры конусов	d1 26,0 d2 23,5
Резьба	M28 x 1,5 LHT	Конусность	1 / 10

#### Применимость

45 (EURO-2), 50

**Наконечник тяги****M4250036****Технические характеристики**

Оригинальный номер	0069867 - 0161376 - 0608000 - 1142173		
Длина, мм	125	Размеры конусов	d1 26,0 d2 23,5
Резьба	M30 x 1,5 RHT	Конусность	1 / 10

**Применимость**

F1600, F1800, 65CF, 75CF

**Наконечник тяги****M4250058****Технические характеристики**

Оригинальный номер	1389190		
Длина, мм	150	Размеры конусов	d1 26,0 d2 23,5
Резьба	M30 x 1,5 RHT	Конусность	1 / 10

**Применимость**

65CF, 75CF, CF75, 85CF, CF85, 95XF, XF95, XF105, FT

**Наконечник тяги****M4250053****Технические характеристики**

Оригинальный номер	1271125		
Длина, мм	86	Размеры конусов	d1 38,0 d2 34,3
Резьба	M30 x 1,5 RHT	Конусность	1 / 10

**Применимость****Наконечник тяги****M4250061****Технические характеристики**

Оригинальный номер	ACU9239		
Длина, мм	178	Размеры конусов	d1 22,0 d2 20,0
Резьба	M28 x 1,5 LHT	Конусность	1 / 10

**Применимость**

45, ROAD RUNNER, LEYLAND SWIFT

**Наконечник тяги****M4250057****Технические характеристики**

Оригинальный номер	1685552		
Длина, мм	140	Размеры конусов	d1 30,0 d2 27,0
Резьба	M30 x 1,5 RHT	Конусность	1 / 10

**Применимость**

FUTURA, MAGIQ, SYNERGY

**Наконечник тяги****M4250062****Технические характеристики**

Оригинальный номер	1310760 - 1603418 - 6117345		
Длина, мм	140	Размеры конусов	d1 26,0 d2 23,5
Резьба	M30 x 1,5 LHT	Конусность	1 / 10

**Применимость**

85, 85CF

### Наконечник тяги

## M4250063



#### Технические характеристики

Оригинальный номер	1342026 - 1320855		
Длина, мм	140	Размеры конусов	d1 26,0 d2 23,5
Резьба	M30 x 1,5 RHT	Конусность	1 / 10

#### Применимость

FT SERIES, 95XF, 85, DB250

### Наконечник тяги

## M4250066



#### Технические характеристики

Оригинальный номер	AFRA888		
Длина, мм	178	Размеры конусов	d1 22,0 d2 20,0
Резьба	M30 x 1,5 RHT	Конусность	1 / 10

#### Применимость

45 (EURO-2), LF45

### Наконечник тяги

## M4250064



#### Технические характеристики

Оригинальный номер	1399724 - 0273203		
Длина, мм	95	Размеры конусов	d1 30,0 d2 27,0
Резьба	M22 x 1,5 RHT	Конусность	1 / 10

#### Применимость

FT SERIES, CF75, 85, CF85, XF95, XF105

### Наконечник тяги

## M4250067



#### Технические характеристики

Оригинальный номер	1401942 - AFRA635		
Длина, мм	120	Размеры конусов	d1 22,0 d2 19,9
Резьба	M30 x 1,5 LHT	Конусность	1 / 10

#### Применимость

45 (EURO-2), LF45

### Наконечник тяги

## M4250065



#### Технические характеристики

Оригинальный номер	1315878		
Длина, мм	120	Размеры конусов	d1 30,0 d2 27,0
Резьба	M30 x 1,5 RHT	Конусность	1 / 10

#### Применимость

85CF, 95XF

### Наконечник тяги

## M4250068



#### Технические характеристики

Оригинальный номер	1344684		
Длина, мм	115	Размеры конусов	d1 26,0 d2 23,5
Резьба	M24 x 1,5 RHT	Конусность	1 / 10

#### Применимость

75CF, 85CF, 95XF, XF95

**Наконечник тяги****M4250069****Технические характеристики**

Оригинальный номер	1604247 - 1703473 - 1902996		
Длина, мм	148	Размеры конусов	d1 26,0 d2 23,5
Резьба	M28 x 1,5 LHT	Конусность	1 / 10

**Применимость**

LF45

**Наконечник тяги****M4250152****Технические характеристики**

Оригинальный номер	0223712 - 1361618		
Длина, мм	85	Размеры конусов	d1 38,0 d2 34,3
Резьба	M26 x 1,5 RHT	Конусность	1 / 10

**Наконечник тяги****M4250070****Технические характеристики**

Оригинальный номер	1604248 - 1703472 - 1902997		
Длина, мм	148	Размеры конусов	d1 26,0 d2 23,5
Резьба	M28 x 1,5 RHT	Конусность	1 / 10

**Применимость**

LF45

**Наконечник тяги****M4250166****Технические характеристики**

Оригинальный номер	0608530		
Длина, мм	95	Размеры конусов	d1 20,0 d2 18,0
Резьба	M24 x 1,5 RHT	Конусность	1 / 10

**Применимость**

95, 95XF

**Наконечник тяги****M4250071****Технические характеристики**

Оригинальный номер	1603788 - 1604105		
Длина, мм	120	Размеры конусов	d1 30,0 d2 -
Резьба	M24 x 1,5 RHT	Конусность	

**Применимость**

CF75, CF85, XF105

**Наконечник тяги****M4250196****Технические характеристики**

Оригинальный номер	NAK3395 - RLK1493		
Длина, мм	125	Размеры конусов	d1 28,6 d2 25,6
Резьба	M30 x 1,5 LHT	Конусность	1 / 8

**Применимость**

LEYLAND: ROAD TRAIN, CONSTRUCTOR 6 &amp; 8 SERIES, FREIGHTER 15,16,17t - 60 SERIES, 17t - MUNICIPAL, 70 SERIES, LEYLAND BUS: LYNX, OLYMPIAN, TIGER

### Наконечник тяги

## M4250197



#### Технические характеристики

Оригинальный номер	NAK3394 - RLK1492 - ACU3202		
Длина, мм	125	Размеры конусов	d1 28,6 d2 25,6
Резьба	M30 x 1,5 RHT	Конусность	1 / 8

#### Применимость

LEYLAND: ROAD TRAIN, CONSTRUCTOR 6 & 8 SERIES, FREIGHTER 15,16,17t - 60 SERIES, 17t - MUNICIPAL, 70 SERIES, LEYLAND BUS: LYNX, OLYMPIAN, TIGER

### Наконечник тяги

## M4250204



#### Технические характеристики

Оригинальный номер	0067303		
Длина, мм	140	Размеры конусов	d1 30,0 d2 27,0
Резьба	M48 x 1,5 LHT	Конусность	1 / 10

#### Применимость

65CF, 75CF, 85, 85CF, 95, 95XF

### Наконечник тяги

## M4250202



#### Технические характеристики

Оригинальный номер	1603419		
Длина, мм	120	Размеры конусов	d1 26,0 d2 23,5
Резьба	M30 x 1,5 LHT	Конусность	1 / 10

#### Применимость

65CF, 75CF, 85CF, CF65, CF75, 95XF, XF95

### Наконечник тяги

## M4250205



#### Технические характеристики

Оригинальный номер	0586714 - 0607073 - 0609634 - 0609643 - 0696226 - 1228110 - 1326861		
Длина, мм	135	Размеры конусов	d1 30,0 d2 27,0
Резьба	M30 x 1,5 RHT	Конусность	1 / 10

#### Применимость

F1600, F2000, F2100, F2200, F2300, F2500, F2700, F2800, F3300, F3600

### Наконечник тяги

## M4250203



#### Технические характеристики

Оригинальный номер	0067389		
Длина, мм	140	Размеры конусов	d1 30,0 d2 27,0
Резьба	M48 x 1,5 RHT	Конусность	1 / 10

#### Применимость

65CF, 75CF, 85, 85CF, 95, 95XF

### Наконечник тяги

## M4250206



#### Технические характеристики

Оригинальный номер	1407394		
Длина, мм	127	Размеры конусов	d1 26,0 d2 23,5
Резьба	M30 x 1,5 LHT	Конусность	1 / 10

#### Применимость

55LF (LHD Road Sweeper)

**Наконечник тяги****M4250207****Технические характеристики**

Оригинальный номер	0606922		
Длина, мм	130	Размеры конусов	d1 30,0 d2 27,0
Резьба	M46 x 1,5 LHT	Конусность	1 / 10

**Применимость**

F1600, F1700, F1900, F2000, F2100, F2300, F2500, F2800, F3300, F3600, BUS: MB200

**Наконечник тяги****M4250210****Технические характеристики**

Оригинальный номер	1401944		
Длина, мм	120	Размеры конусов	d1 22,0 d2 19,9
Резьба	M30 x 1,5 RHT	Конусность	1 / 10

**Применимость**

45 (EURO-2), LF45

**Наконечник тяги****M4250208****Технические характеристики**

Оригинальный номер	0606923		
Длина, мм	130	Размеры конусов	d1 30,0 d2 27,0
Резьба	M46 x 1,5 RHT	Конусность	1 / 10

**Применимость**

F1600, F1700, F1900, F2000, F2100, F2300, F2500, F2800, F3300, F3600, BUS: MB200

**Наконечник тяги****M4250211****Технические характеристики**

Оригинальный номер	1403899		
Длина, мм	125	Размеры конусов	d1 30,0 d2 27,0
Резьба	M30 x 1,5 LHT	Конусность	1 / 10

**Применимость**

LF55, CF65

**Наконечник тяги****M4250209****Технические характеристики**

Оригинальный номер	0386930		
Длина, мм	85	Размеры конусов	d1 12,0 d2 10,75
Резьба	M14 x 1,5 RHT	Конусность	1 / 10

**Применимость**

95, 95 XF, F 1100, F 1300, F 1600, F 1700, F 1800, F 1900, F 2100, F 2300, F 2500, F 2800, F 3300, F 3600,

**Наконечник тяги****M4250212****Технические характеристики**

Оригинальный номер	1603883		
Длина, мм	140	Размеры конусов	d1 30,0 d2 27,0
Резьба	M30 x 1,5 RHT	Конусность	1 / 10

**Применимость**

55LF

### Наконечник тяги

## M4250213



#### Технические характеристики

Оригинальный номер	0648637 - 1399725		
Длина, мм	80	Размеры конусов	d1 30,0 d2 -
Резьба	M22 x 1,5 RHT	Конусность	

#### Применимость

FT, 75CF, CF75, 85, CF85, 95XF, XF95, XF105

### Наконечник тяги

## M4250233



#### Технические характеристики

Оригинальный номер	0817824 - 817824 - 1622238		
Длина, мм	95	Размеры конусов	d1 30,0 d2 27,0
Резьба	M24 x 1,5 RHT	Конусность	1 / 10

#### Применимость

LF55

### Наконечник тяги

## M4250214



#### Технические характеристики

Оригинальный номер	1445874		
Размеры конусов	d1 10,0 d2 -		

#### Применимость

CF85

### Наконечник тяги

## M4250234



#### Технические характеристики

Оригинальный номер	1271126		
Длина, мм	90	Размеры конусов	d1 38,0 d2 34,35
Резьба	M36 x 1,5 RHT	Конусность	1 / 10

### Наконечник тяги

## M4250215



#### Технические характеристики

Оригинальный номер	1299555		
Длина, мм	90	Размеры конусов	d1 26,0 d2 23,5
Резьба	M22 x 1,5 RHT	Конусность	1 / 10

#### Применимость

75CF, XF95

### Наконечник тяги

## M4250338



#### Технические характеристики

Оригинальный номер	PAX1458		
Длина, мм	155	Размеры конусов	d1 29,0 d2 25,3
Резьба	W1"11/16 x 12 LHT	Конусность	1 / 8

#### Применимость

LEYLAND: BISON, BUFFALO, CLYDESDALE, CRUISER, CONSTRUCTOR 6/8



### Наконечник тяги

## M4250339



#### Технические характеристики

Оригинальный номер	PAX1459		
Длина, мм	155	Размеры конусов	d1 29,0 d2 25,3
Резьба	W1"11/16 x 12 RHT	Конусность	1 / 8

#### Применимость

LEYLAND: BISON, BUFFALO, CLYDESDALE, CRUISER, CONSTRUCTOR 6/8

### Наконечник тяги КПП

## M4240015



#### Технические характеристики

Оригинальный номер	1330986		
Длина, мм	59	Размеры конусов	d1 10,0 d2 -
Резьба	M12 x 1 LHT		

#### Применимость

CF75, CF85

### Наконечник тяги

## M4250340



#### Технические характеристики

Оригинальный номер	1142071		
Длина, мм	120	Размеры конусов	d1 25,5 d2 22,0
Резьба	M30 x 1,5 RHT	Конусность	1 / 6

### Наконечник тяги КПП

## M4240016



#### Технические характеристики

Оригинальный номер	1445864 - 0221206		
Размеры конусов	d1 12,0 d2 -		

#### Применимость

FT SERIES, CF75, 85, 85CF, CF85

### Наконечник тяги КПП

## M4240014



#### Технические характеристики

Оригинальный номер	1330985		
Длина, мм	59	Размеры конусов	d1 10,0 d2 -
Резьба	M12 x 1 RHT		

#### Применимость

CF75, CF85

### Ремкомплект тяги

## M4260000



#### Технические характеристики

Оригинальный номер	1271124		
Диаметр изделия	72	Расстояние между отверстиями	130
Диаметр отверстия	19	Толщина	30

#### Применимость

FT, CF75, CF85, XF95, XF105

Ремкомплект тяги

**M4260002**

Ремкомплект тяги

**M4260014**



Технические характеристики

Оригинальный номер	696320 - 0696320		
Диаметр изделия	90		

Технические характеристики

Оригинальный номер	1398368		
Диаметр изделия	72		

Применимость

F2100, F2300, F2500, F2700, CF75, 85, 95, 95XF, XF95, XF105

Применимость

Ремкомплект тяги

**M4260010**

Ремкомплект тяги

**M4260015**



Технические характеристики

Оригинальный номер	0689748		
Диаметр изделия	75	Расстояние между отверстиями	115
Диаметр отверстия	17	Толщина	24

Технические характеристики

Оригинальный номер	0691704		
Диаметр изделия	72		

Применимость

FT, CF75, 85CF, CF85, XF95, XF105

Применимость

75, 75CF, 85, 85CF, 95, 95XF, F1900, F2300, F2700

Ремкомплект тяги

**M4260012**

Ремкомплект тяги

**M4260016**



Технические характеристики

Оригинальный номер	0689749		
Диаметр изделия	85	Расстояние между отверстиями	130
Диаметр отверстия	19	Толщина	30

Технические характеристики

Оригинальный номер	0067354		
Диаметр изделия	75	Расстояние между отверстиями	130
Диаметр отверстия	19	Толщина	24

**Ремкомплект тяги**

**M4260017**



**Технические характеристики**

Оригинальный номер	0513757 - 0691709 - 0531757		
Диаметр изделия	85	Расстояние между отверстиями	130
Диаметр отверстия	21	Толщина	30

**Применимость**

FT SERIES, LF55, CF65, CF75, CF85, 95, 95XF, XF95, XF105

**Ремкомплект тяги**

**M4260034**



**Технические характеристики**

Оригинальный номер	1321936		
Диаметр изделия	67	Расстояние между отверстиями	130
Диаметр отверстия	19	Толщина	24

**Ремкомплект тяги**

**M4260018**



**Технические характеристики**

Оригинальный номер	1376730		
Диаметр изделия	72		

**Ремкомплект тяги**

**M4260035**



**Технические характеристики**

Оригинальный номер	1252284		
Диаметр изделия	75	Расстояние между отверстиями	130
Диаметр отверстия	21	Толщина	24

**Ремкомплект тяги**

**M4260033**



**Технические характеристики**

Оригинальный номер	1252283		
Диаметр изделия	67	Длина	140
Диаметр отверстия	25		

**Ремкомплект тяги**

**M4260036**



**Технические характеристики**

Оригинальный номер	1376729		
Диаметр изделия	75	Расстояние между отверстиями	152
Диаметр отверстия	23	Толщина	24

**Применимость**

F2100, F2300, F2500, F2700, FT SERIES, CF65, CF75, 85, CF85, 95, 95XF, XF95, XF105

Ремкомплект тяги

**M4260037**

Ремкомплект тяги

**M4260074**



Технические характеристики

Оригинальный номер	1376728		
Диаметр изделия	75	Расстояние между отверстиями	130
Диаметр отверстия	21	Толщина	24

Технические характеристики

Оригинальный номер	0691703		
Диаметр изделия	85	Расстояние между отверстиями	152
Диаметр отверстия	21	Толщина	24

Применимость

FT SERIES, LF55, CF65, CF75, 85, CF85, 95, XF95, XF105, BOVA BUS: LEXIO/ SYNERGY, VDL BUS: CITEA

Применимость

F2100, F2300, F 2500, F2700, F2800, F2900, F3200, F3300, F3600

Ремкомплект тяги

**M4260038**

Ремкомплект тяги

**M4260084**



Технические характеристики

Оригинальный номер	1243618		
Диаметр изделия	67	Расстояние между отверстиями	115
Диаметр отверстия	17	Толщина	24

Технические характеристики

Оригинальный номер	0693778		
Диаметр изделия	80	Расстояние между отверстиями	152
Диаметр отверстия	21	Толщина	24

Применимость

FT SERIES, CF75, CF65, CF85, XF95, XF105

Применимость

FT , CF75, CF85, XF95, XF105

Ремкомплект тяги

**M4260039**

Ремкомплект тяги

**M4260099**

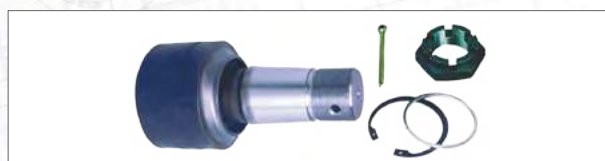

Технические характеристики

Оригинальный номер	1208073		
Диаметр изделия	67	Высота	135

Технические характеристики

Оригинальный номер	0689747		
Диаметр изделия	85	Высота	171

**Ремкомплект тяги**

**M4260142**



Технические характеристики			
Оригинальный номер	0696321		
Диаметр изделия	95	Расстояние между отверстиями	152
Диаметр отверстия	23	Толщина	35
Применимость			
F2100, F2300, F2500, F2700, CF75, CF85, 95XF, XF95, XF105			

**Ремкомплект тяги**

**M4260320**



Технические характеристики			
Оригинальный номер	1676776		
Диаметр изделия	108	Высота	66
Резьба	M24 x 1,5 RHT		
Применимость			
F2100, F2300, F2500, F2700, FT SERIES, LF55, CF65, CF75, 85, CF85, 95, 95XF, XF95, XF105			

**Ремкомплект тяги**

**M4260147**



Технические характеристики			
Оригинальный номер	0698724		
Диаметр изделия	85	Расстояние между отверстиями	152
Диаметр отверстия	23	Толщина	24
Применимость			
F2100, F2300, F2500, F2700, FT SERIES, LF55, CF65, CF75, 85, CF85, 95, 95XF, XF95, XF105			

**Переходник тяги**

**M4240012**



Технические характеристики	
Оригинальный номер	1394801 - 1152351
Длина	100
Резьба	M30 x 1,5 RHT M38 x 1,5 LHT
Применимость	
85CF, 95XF, CF75, CF85, XF105, XF95	

**Ремкомплект тяги**

**M4260165**



Технические характеристики			
Оригинальный номер	1445656		
Диаметр изделия	108	Высота	66

**Сайлентблок**

**M4260319**



Технические характеристики			
Оригинальный номер	1357764		
Диаметр изделия	62,5	Высота	86
Диаметр отверстия	24		
Применимость			
65CF, 75CF, 85CF, 95XF			

**Полувтулка****M4260264****Втулка****M4260267****Технические характеристики**

Оригинальный номер	281007		
Диаметр изделия	94	Высота	80 / 70
Диаметр отверстия	44		

**Технические характеристики**

Оригинальный номер	1291233 - 1732887		
Диаметр изделия	62	Высота	60
Диаметр отверстия	43		

**Применимость**

75, 75CF, 85, 85CF, 95

**Втулка****M4260265****Полувтулка****M4260268****Технические характеристики**

Оригинальный номер	0366351 - 366351		
Диаметр изделия	85	Высота	60
Диаметр отверстия	64		

**Технические характеристики**

Оригинальный номер	298498		
Диаметр изделия	94	Высота	80 / 70
Диаметр отверстия	62		

**Применимость**

95, 95XF

**Применимость**

75, 75CF, 85CF, 85, 95

**Втулка****M4260266****Технические характеристики**

Оригинальный номер	0558864 - 0371586		
Диаметр изделия	86	Высота	60,5
Диаметр отверстия	57		

**Применимость**

F2300, F2700, 65CF, 75CF, 85CF, 95XF

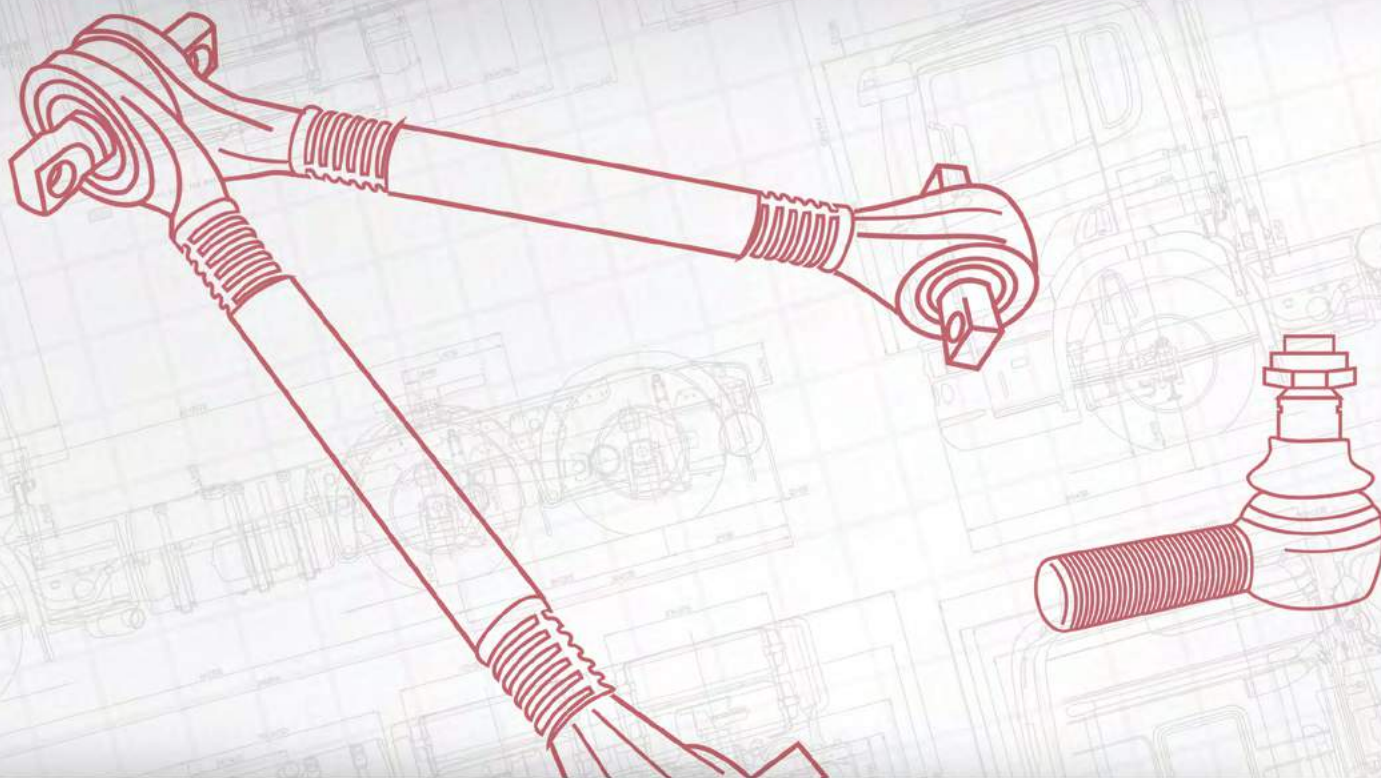

# IVECO • PEGASO

ТЯГИ	464
НАКОНЕЧНИКИ	501
РЕМКОМПЛЕКТЫ ТЯГ	511
ВТУЛКИ	514

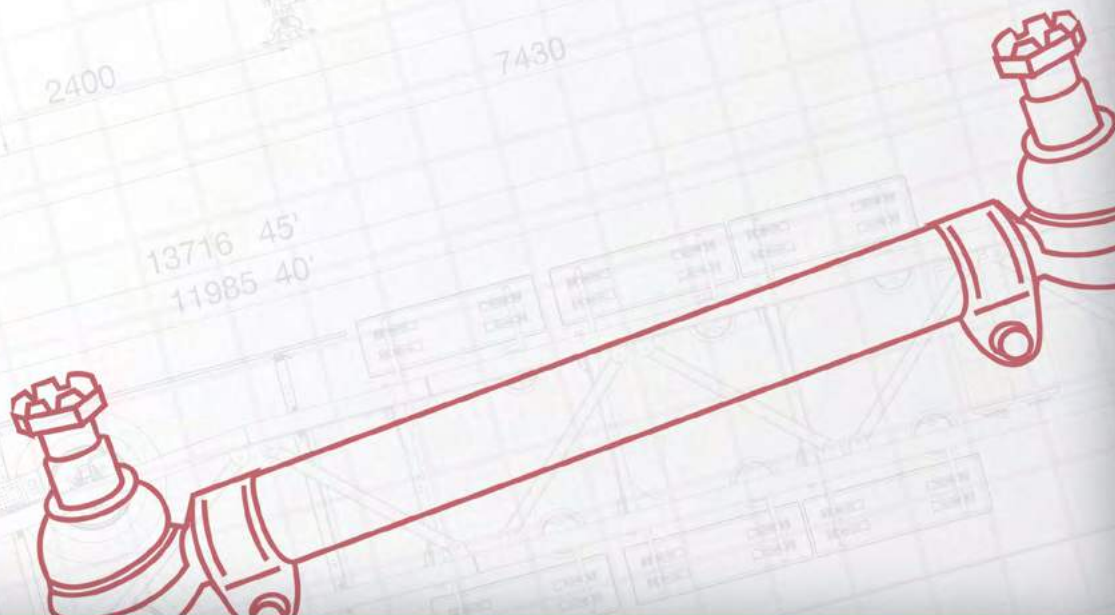

**Тяга рулевая  
продольная**

**M4200125**



Технические характеристики			
Оригинальный номер	41005460 - 41005309 - 8165309		
Длина, мм	1577	Размеры конусов	d1 30,0 d2 27,0
Диаметр изделия	48	Конусность	1 / 10

Применимость			
EUROCARGO, EUROTRAKKER, TRAKKER			

Сопутствующие товары			
Длина, мм	125	M4250001 П	M4250000 Л
Конусность	1 / 10		
Размеры конусов (D1/D2), мм	d1 30,0 d2 27,0		
Резьба	M30 x 1,5		

**Тяга рулевая  
продольная**

**M4200127**



Технические характеристики			
Оригинальный номер	41296162		
Длина, мм	1315	Размеры конусов	d1 30,0 d2 27,0
Диаметр изделия	50	Конусность	1 / 10

Применимость			
STRALIS			

Сопутствующие товары			
Длина, мм	140	M4250057 П	
Конусность	1 / 10		
Размеры конусов (D1/D2), мм	d1 30,0 d2 27,0		
Резьба	M30 x 1,5		

**Тяга рулевая  
продольная**

**M4200126**



Технические характеристики			
Оригинальный номер	504034521		
Длина, мм	1570	Размеры конусов	d1 30,0 d2 27,0
Диаметр изделия	42	Конусность	1 / 10

Применимость			
EUROCARGO			

Сопутствующие товары			
Длина, мм	125	M4250001 П	M4250000 Л
Конусность	1 / 10		
Размеры конусов (D1/D2), мм	d1 30,0 d2 27,0		
Резьба	M30 x 1,5		

**Тяга рулевая  
продольная**

**M4210005**



Технические характеристики			
Оригинальный номер	41215165 - 41226580		
Длина, мм	959	Размеры конусов	d1 30,0 d2 27,0
Диаметр изделия	52	Конусность	1 / 10

Применимость			
EUROTRAKKER, TRAKKER			

Сопутствующие товары			
Длина, мм	125	M4250000 П	
Конусность	1 / 10		
Размеры конусов (D1/D2), мм	d1 30,0 d2 27,0		
Резьба	M30 x 1,5		



**Тяга рулевая  
продольная**

**M4210009**



Технические характеристики			
Оригинальный номер	98467459 - 98402544		
Длина, мм	822	Размеры конусов	d1 26,0 d2 23,5
Диаметр изделия	40	Конусность	1 / 10

Применимость	
EUROCARGO	

Сопутствующие товары		
Длина, мм	120	M4250002 П
Конусность	1 / 10	
Размеры конусов (D1/D2), мм	d1 26,0 d2 23,5	
Резьба	M30 x 1,5	

**Тяга рулевая  
продольная**

**M4210013**



Технические характеристики			
Оригинальный номер	4854874		
Длина, мм	902	Размеры конусов	d1 26,0 d2 23,5
Диаметр изделия	42	Конусность	1 / 10

Применимость	
EUROCARGO, EUROFIRE	

Сопутствующие товары		
Длина, мм	120	M4250002 П
Конусность	1 / 10	
Размеры конусов (D1/D2), мм	d1 26,0 d2 23,5	
Резьба	M30 x 1,5	

**Тяга рулевая  
продольная**

**M4210010**



Технические характеристики			
Оригинальный номер	41005463 - 8131582 - 8132397		
Длина, мм	953	Размеры конусов	d1 30,0 d2 27,0
Диаметр изделия	52	Конусность	1 / 10

Применимость	
EUROSTAR, EUROSTAR CURSOR, EUROTECH CURSOR, EUROTECH MH,/ MP, EUROTRAKKER, STRALIS, TRAKKER	

Сопутствующие товары		
Длина, мм	125	M4250000 П
Конусность	1 / 10	
Размеры конусов (D1/D2), мм	d1 30,0 d2 27,0	
Резьба	M30 x 1,5	

**Тяга рулевая  
продольная**

**M4210066**



Технические характеристики			
Оригинальный номер	8558522 - 8559559 - 8591222		
Длина, мм	820	Размеры конусов	d1 22,0 d2 20,0
Диаметр изделия	30	Конусность	1 / 10

Применимость	
50 NC, 55 NC	

Сопутствующие товары		
Длина, мм	106	M4250025 П
Конусность	1 / 10	
Размеры конусов (D1/D2), мм	d1 22,0 d2 20,0	
Резьба	M24 x 1,5	

**Тяга рулевая  
продольная**

**M4210067**



Технические характеристики			
Оригинальный номер	8567618 - 8582350		
Длина, мм	760	Размеры конусов	d1 26,0 d2 23,5
Диаметр изделия	40	Конусность	1 / 10

Применимость	
ZETA 50 / 60 / 65 / A70/ 79	

Сопутствующие товары		
Длина, мм	120	M4250002 П
Конусность	1 / 10	
Размеры конусов (D1/D2), мм	d1 26,0 d2 23,5	
Резьба	M30 x 1,5	

**Тяга рулевая  
продольная**

**M4210069**



Технические характеристики			
Оригинальный номер	4699246		
Длина, мм	975	Размеры конусов	d1 30,0 d2 27,0
Диаметр изделия	46	Конусность	1 / 10

Применимость	
170 NC 26 / 33	

Сопутствующие товары		
Длина, мм	125	M4250011 П
Конусность	1 / 10	
Размеры конусов (D1/D2), мм	d1 30,0 d2 27,0	
Резьба	M38 x 1,5	

**Тяга рулевая  
продольная**

**M4210068**



Технические характеристики			
Оригинальный номер	8564248 - 8591219		
Длина, мм	765	Размеры конусов	d1 22,0 d2 20,0
Диаметр изделия	30	Конусность	1 / 10

Применимость	
ZETA 60 / A60 / 65 / A70 / 79	

Сопутствующие товары		
Длина, мм	106	M4250025 П
Конусность	1 / 10	
Размеры конусов (D1/D2), мм	d1 22,0 d2 20,0	
Резьба	M24 x 1,5	

**Тяга рулевая  
продольная**

**M4210070**



Технические характеристики			
Оригинальный номер	4793166 - 4834041		
Длина, мм	1001	Размеры конусов	d1 30,0 d2 27,0
Диаметр изделия	46	Конусность	1 / 10

Применимость	
M 165 / 175, BUS A 175-24	

Сопутствующие товары		
Длина, мм	125	M4250011 П
Конусность	1 / 10	
Размеры конусов (D1/D2), мм	d1 30,0 d2 27,0	
Резьба	M38 x 1,5	

**Тяга рулевая  
продольная**

**M4210071**



Технические характеристики			
Оригинальный номер	98446354		
Длина, мм	900	Размеры конусов	d1 30,0 d2 27,0
Диаметр изделия	50	Конусность	1 / 10

Применимость	
EUROTECH MT	

Сопутствующие товары		
Длина, мм	125	M4250000 П
Конусность	1 / 10	
Размеры конусов (D1/D2), мм	d1 30,0 d2 27,0	
Резьба	M30 x 1,5	

**Тяга рулевая  
продольная**

**M4210073**



Технические характеристики			
Оригинальный номер	42042950 - 42043912		
Длина, мм	925	Размеры конусов	d1 30,0 d2 27,0
Диаметр изделия	46	Конусность	1 / 10

Применимость	
P/PA 160 / 190 / 260 / 330	

Сопутствующие товары		
Длина, мм	125	M4250011 П
Конусность	1 / 10	
Размеры конусов (D1/D2), мм	d1 30,0 d2 27,0	
Резьба	M38 x 1,5	

**Тяга рулевая  
продольная**

**M4210072**



Технические характеристики			
Оригинальный номер	42001326 - 42001325 - 42086458		
Длина, мм	890	Размеры конусов	d1 30,0 d2 27,0
Диаметр изделия	46	Конусность	1 / 10

Применимость	
P/PA 160 / 190 / 260 / 330	

Сопутствующие товары		
Длина, мм	125	M4250011 П
Конусность	1 / 10	
Размеры конусов (D1/D2), мм	d1 30,0 d2 27,0	
Резьба	M38 x 1,5	

**Тяга рулевая  
продольная**

**M4210074**



Технические характеристики			
Оригинальный номер	8570528		
Длина, мм	708	Размеры конусов	d1 26,0 d2 23,5
Диаметр изделия	40	Конусность	1 / 10

Применимость	
ZETA 50 / 60 / 65 / 79, TURBOCITY BUS 480 / 580 / 680	

Сопутствующие товары		
Длина, мм	115	M4250031 П
Конусность	1 / 10	
Размеры конусов (D1/D2), мм	d1 26,0 d2 23,5	
Резьба	M28 x 1,5	

**Тяга рулевая  
продольная**

**M4210075**



**Технические характеристики**

Оригинальный номер	8559559 - 8591222		
Длина, мм	830	Размеры конусов	d1 22,0 d2 20,0
Диаметр изделия	30	Конусность	1 / 10

**Применимость**

ZETA 50 / 60 / 65 / 79 / A

**Сопутствующие товары**

Длина, мм	106	M4250025 П	
Конусность	1 / 10		
Размеры конусов (D1/D2), мм	d1 22,0 d2 20,0		
Резьба	M24 x 1,5		



**Тяга рулевая  
продольная**

**M4210077**



**Технические характеристики**

Оригинальный номер	4815933		
Длина, мм	979	Размеры конусов	d1 26,0 d2 23,5
Диаметр изделия	38	Конусность	1 / 10

**Применимость**

M 145-17

**Сопутствующие товары**

Длина, мм	115	M4250031 П	
Конусность	1 / 10		
Размеры конусов (D1/D2), мм	d1 26,0 d2 23,5		
Резьба	M28 x 1,5		



**Тяга рулевая  
продольная**

**M4210076**



**Технические характеристики**

Оригинальный номер	61595957 - 61591070		
Длина, мм	1025	Размеры конусов	d1 26,0 / 23,0 d2 23,5 / 19,4
Диаметр изделия	38	Конусность	1 / 10 - 1 / 8

**Применимость**

100 NC / 110 PC / OM 110

**Тяга рулевая  
продольная**

**M4210079**



**Технические характеристики**

Оригинальный номер	42087842 - 4747960 - 4747961		
Длина, мм	982	Размеры конусов	d1 30,0 d2 27,0
Диаметр изделия	48	Конусность	1 / 10

**Применимость**

TURBOSTAR, TURBOTECH

**Сопутствующие товары**

Длина, мм	125	M4250000 П	
Конусность	1 / 10		
Размеры конусов (D1/D2), мм	d1 30,0 d2 27,0		
Резьба	M30 x 1,5		



**Тяга рулевая  
продольная**

**M4210080**



Технические характеристики			
Оригинальный номер	4711108 - 4711109		
Длина, мм	850	Размеры конусов	d1 30,0 d2 27,0
Диаметр изделия	48	Конусность	1 / 10

Применимость	
BUS 370-S24/ S25L/ S30/ S35/ SE 29/ SE 35	

Сопутствующие товары		
Длина, мм	125	M4250011 П
Конусность	1 / 10	
Размеры конусов (D1/D2), мм	d1 30,0 d2 27,0	
Резьба	M38 x 1,5	

**Тяга рулевая  
продольная**

**M4210082**



Технические характеристики			
Оригинальный номер	41028269 - 41298449		
Длина, мм	887	Размеры конусов	d1 30,0 d2 27,0
Диаметр изделия	52	Конусность	1 / 10

Применимость	
EUROTRAKKER, TRAKKER	

Сопутствующие товары		
Длина, мм	125	M4250000 П
Конусность	1 / 10	
Размеры конусов (D1/D2), мм	d1 30,0 d2 27,0	
Резьба	M30 x 1,5	

**Тяга рулевая  
продольная**

**M4210081**



Технические характеристики			
Оригинальный номер	4834037 - 4773359		
Длина, мм	980	Размеры конусов	d1 26,0 d2 23,5
Диаметр изделия	35	Конусность	1 / 10

Применимость	
M 115.14 / 17, 135.14 / 17, 159.17, BUS A 135-14/ 17	

Сопутствующие товары		
Длина, мм	115	M4250031 П
Конусность	1 / 10	
Размеры конусов (D1/D2), мм	d1 26,0 d2 23,5	
Резьба	M28 x 1,5	

**Тяга рулевая  
продольная**

**M4210083**



Технические характеристики			
Оригинальный номер	42211148 - 42200700 - 42204475 - 42211146		
Длина, мм	874	Размеры конусов	d1 22,0 d2 20,0
Диаметр изделия	36	Конусность	1 / 10

Применимость	
МК : 80.13 / 16, 90.13	

Сопутствующие товары		
Длина, мм	101	M4250022 П
Конусность	1 / 10	
Размеры конусов (D1/D2), мм	d1 22,0 d2 20,0	
Резьба	M28 x 1,5	

**Тяга рулевая  
продольная**

**M4210084**



**Технические характеристики**

Оригинальный номер	41016964 - 41005466		
Длина, мм	698	Размеры конусов	d1 30,0 d2 27,0
Диаметр изделия	52	Конусность	1 / 10

**Применимость**

EUROTRAKKER

**Сопутствующие товары**

Длина, мм	125	M4250000 П	
Конусность	1 / 10		
Размеры конусов (D1/D2), мм	d1 30,0 d2 27,0		
Резьба	M30 x 1,5		

**Тяга рулевая  
продольная**

**M4210086**



**Технические характеристики**

Оригинальный номер	4741956 - 4741957		
Длина, мм	1441	Размеры конусов	d1 30,0 d2 27,0
Диаметр изделия	48	Конусность	1 / 10

**Применимость**

BUS 370S24/ SE27

**Сопутствующие товары**

Длина, мм	125	M4250011 П	
Конусность	1 / 10		
Размеры конусов (D1/D2), мм	d1 30,0 d2 27,0		
Резьба	M38 x 1,5		

**Тяга рулевая  
продольная**

**M4210085**



**Технические характеристики**

Оригинальный номер	41005475 - 41006093		
Длина, мм	952	Размеры конусов	d1 30,0 d2 27,0
Диаметр изделия	52	Конусность	1 / 10

**Применимость**

EUROTRAKKER

**Сопутствующие товары**

Длина, мм	125	M4250000 П	
Конусность	1 / 10		
Размеры конусов (D1/D2), мм	d1 30,0 d2 27,0		
Резьба	M30 x 1,5		

**Тяга рулевая  
продольная**

**M4210087**



**Технические характеристики**

Оригинальный номер	504049893		
Длина, мм	892	Размеры конусов	d1 30,0 d2 27,0
Диаметр изделия	42	Конусность	1 / 10

**Применимость**

EUROCARGO, EUROFIRE

**Сопутствующие товары**

Длина, мм	125	M4250000 П	
Конусность	1 / 10		
Размеры конусов (D1/D2), мм	d1 30,0 d2 27,0		
Резьба	M30 x 1,5		

**Тяга рулевая  
продольная**

**M4210088**



Технические характеристики			
Оригинальный номер	500324282		
Длина, мм	785	Размеры конусов	d1 26,0 d2 23,5
Диаметр изделия	40	Конусность	1 / 10
Применимость			
EUROCARGO			

Сопутствующие товары			
Длина, мм	120	M4250002 П	
Конусность	1 / 10		
Размеры конусов (D1/D2), мм	d1 26,0 d2 23,5		
Резьба	M30 x 1,5		

**Тяга рулевая  
продольная**

**M4210335**



Технические характеристики			
Оригинальный номер	4669094 - 4520698		
Длина, мм	630	Размеры конусов	d1 31,5 d2 28,4
Диаметр изделия	46	Конусность	1 / 8
Применимость			
180 NC / NT / NTS			

**Тяга рулевая  
продольная**

**M4210334**



Технические характеристики			
Оригинальный номер	4699305		
Длина, мм	975	Размеры конусов	d1 30,0 d2 27,0
Диаметр изделия	46	Конусность	1 / 10
Применимость			
170 NC 26 / 33			

Сопутствующие товары			
Длина, мм	125	M4250011 П	
Конусность	1 / 10		
Размеры конусов (D1/D2), мм	d1 30,0 d2 27,0		
Резьба	M38 x 1,5		

**Тяга рулевая  
продольная**

**M4210336**



Технические характеристики			
Оригинальный номер	4732546 - 4624032 - 4666954		
Длина, мм	915	Размеры конусов	d1 32,0 d2 27,0
Диаметр изделия	46	Конусность	1 / 8
Применимость			
300 PC / PT, 619 NI NIP			

Сопутствующие товары			
Длина, мм	140	M4250150 П	
Конусность	1 / 8		
Размеры конусов (D1/D2), мм	d1 32,0 d2 27,4		
Резьба	M38 x 1,5		

**Тяга рулевая  
продольная**

**M4210337**



Технические характеристики			
Оригинальный номер	4732549 - 4667156 - 4624116		
Длина, мм	920	Размеры конусов	d1 32,0 d2 27,0
Диаметр изделия	46	Конусность	1 / 8

Применимость	
300 PC / PT, 619 NI NIP	

Сопутствующие товары			
Длина, мм	140	M4250150 П	
Конусность	1 / 8		
Размеры конусов (D1/D2), мм	d1 32,0 d2 27,4		
Резьба	M38 x 1,5		

**Тяга рулевая  
продольная**

**M4210339**



Технические характеристики			
Оригинальный номер	8526148 - 8558647		
Длина, мм	630	Размеры конусов	d1 22,0 d2 19,5
Диаметр изделия	34	Конусность	1 / 8

Применимость	
OM LEONCINO LUPETTO	

Сопутствующие товары			
Длина, мм	100	M4250149 П	
Конусность	1 / 8		
Размеры конусов (D1/D2), мм	d1 22,0 d2 19,5		
Резьба	M25 x 1,5		

**Тяга рулевая  
продольная**

**M4210338**



Технические характеристики			
Оригинальный номер	8533963		
Длина, мм	665	Размеры конусов	d1 23,0 d2 19,4
Диаметр изделия	36	Конусность	1 / 8

Применимость	
OM DAINO, OM TIGROTTO	

**Тяга рулевая  
продольная**

**M4210340**



Технические характеристики			
Оригинальный номер	8535664 - 8558651		
Длина, мм	640	Размеры конусов	d1 23,0 d2 19,4
Диаметр изделия	36	Конусность	1 / 8

Применимость	
OM LUPETTO 2 SERIE OLI 30	



**Тяга рулевая  
продольная**

**M4210341**



Технические характеристики			
Оригинальный номер	4692686		
Длина, мм	825	Размеры конусов	d1 23,0 d2 19,4
Диаметр изделия	36	Конусность	1 / 8
Применимость			
110 NC			

**Тяга рулевая  
продольная**

**M4210343**



Технические характеристики			
Оригинальный номер	8590435		
Длина, мм	715	Размеры конусов	d1 26,0 d2 23,5
Диаметр изделия	38	Конусность	1 / 10
Применимость			
90.14 / 95.14 2 SERIE / 190.14			

Сопутствующие товары			
Длина, мм	120	M4250002 П	
Конусность	1 / 10		
Размеры конусов (D1/D2), мм	d1 26,0 d2 23,5		
Резьба	M30 x 1,5		

**Тяга рулевая  
продольная**

**M4210342**



Технические характеристики			
Оригинальный номер	61595371		
Длина, мм	982	Размеры конусов	d1 26,0 d2 23,5
Диаметр изделия	40	Конусность	1 / 10
Применимость			
150 NC 17 / 20			

Сопутствующие товары			
Длина, мм	120	M4250002 П	
Конусность	1 / 10		
Размеры конусов (D1/D2), мм	d1 26,0 d2 23,5		
Резьба	M30 x 1,5		

**Тяга рулевая  
продольная**

**M4210344**



Технические характеристики			
Оригинальный номер	4665501		
Длина, мм	782	Размеры конусов	d1 28,0 d2 24,6
Диаметр изделия	36	Конусность	1 / 8
Применимость			
VEICOLI CABINA FISSA 673 N			

Сопутствующие товары			
Длина, мм	115	M4250142 П	
Конусность	1 / 8		
Размеры конусов (D1/D2), мм	d1 28,0 d2 24,6		
Резьба	M28 x 1,5		

**Тяга рулевая  
продольная**

**M4210345**



Технические характеристики			
Оригинальный номер	4733752 - 4666933		
Длина, мм	906	Размеры конусов	d1 30,0 d2 27,0
Диаметр изделия	46	Конусность	1 / 10

Применимость			
160 NC			

Сопутствующие товары			
Длина, мм	125	M4250011 П	
Конусность	1 / 10		
Размеры конусов (D1/D2), мм	d1 30,0 d2 27,0		
Резьба	M38 x 1,5		

**Тяга рулевая  
продольная**

**M4210347**



Технические характеристики			
Оригинальный номер	4669091 - 4520694		
Длина, мм	517	Размеры конусов	d1 31,5 d2 28,4
Диаметр изделия	46	Конусность	1 / 8

Применимость			
690 N4, 691 N, 691 T, 691 TS			

**Тяга рулевая  
продольная**

**M4210346**



Технические характеристики			
Оригинальный номер	4733704 - 4666991		
Длина, мм	906	Размеры конусов	d1 30,0 d2 27,0
Диаметр изделия	46	Конусность	1 / 10

Применимость			
160 NC			

Сопутствующие товары			
Длина, мм	125	M4250011 П	
Конусность	1 / 10		
Размеры конусов (D1/D2), мм	d1 30,0 d2 27,0		
Резьба	M38 x 1,5		

**Тяга рулевая  
продольная**

**M4210348**



Технические характеристики			
Оригинальный номер	4715615		
Длина, мм	975	Размеры конусов	d1 30,0 d2 27,0
Диаметр изделия	46	Конусность	1 / 10

Применимость			
160-26 / 26T, 170-20 / 26			

Сопутствующие товары			
Длина, мм	125	M4250011 П	
Конусность	1 / 10		
Размеры конусов (D1/D2), мм	d1 30,0 d2 27,0		
Резьба	M38 x 1,5		

**Тяга рулевая  
продольная**

**M4210349**



Технические характеристики			
Оригинальный номер	4573092 - 4546822		
Длина, мм	883	Размеры конусов	d1 28,0 d2 24,6
Диаметр изделия	35	Конусность	1 / 8

Применимость			
643 N / N1			

Сопутствующие товары			
Длина, мм	115	M4250142 П	
Конусность	1 / 8		
Размеры конусов (D1/D2), мм	d1 28,0 d2 24,6		
Резьба	M28 x 1,5		

**Тяга рулевая  
продольная**

**M4210351**



Технические характеристики			
Оригинальный номер	4665209		
Длина, мм	798	Размеры конусов	d1 22,0 d2 19,5
Диаметр изделия	32	Конусность	1 / 8

Применимость			
100 NC, 110 NC, 662 N3 / T, 672 N			

Сопутствующие товары			
Длина, мм	100	M4250145 П	
Конусность	1 / 8		
Размеры конусов (D1/D2), мм	d1 22,0 d2 19,5		
Резьба	M25 x 1,5		

**Тяга рулевая  
продольная**

**M4210350**



Технические характеристики			
Оригинальный номер	4557357 - 4665770		
Длина, мм	625	Размеры конусов	d1 31,0 d2 27,5
Диаметр изделия	1 / 10	Конусность	45

**Тяга рулевая  
продольная**

**M4210352**



Технические характеристики			
Оригинальный номер	41032826		
Длина, мм	1590	Размеры конусов	d1 30,0 d2 27,0
Диаметр изделия	48	Конусность	1 / 10

Применимость			
EUROTRAKKER			

**Тяга рулевая  
продольная**

**M4210353**



**Технические характеристики**

Оригинальный номер	8573757		
Длина, мм	750	Размеры конусов	d1 26,0 d2 23,5
Диаметр изделия	40	Конусность	1 / 10

**Применимость**

100.13, 100F13

**Сопутствующие товары**

Длина, мм	115	M4250031 П	
Конусность	1 / 10		
Размеры конусов (D1/D2), мм	d1 26,0 d2 23,5		
Резьба	M28 x 1,5		



**Тяга рулевая  
продольная**

**M4210355**



**Технические характеристики**

Оригинальный номер	500311471 - 98491559		
Длина, мм	888	Размеры конусов	d1 30,0 d2 27,0
Диаметр изделия	62	Конусность	1 / 10

**Применимость**

BUS 393.29/ 35 MY WAY, EURORIDER: 26/ 26A/ 29/ 29A/ 31/ 35/ 35A/ 38/ 43

**Сопутствующие товары**

Длина, мм	125	M4250011 П	
Конусность	1 / 10		
Размеры конусов (D1/D2), мм	d1 30,0 d2 27,0		
Резьба	M38 x 1,5		



**Тяга рулевая  
продольная**

**M4210354**



**Технические характеристики**

Оригинальный номер	8558532 - 8558541 - 8558540		
Длина, мм	778	Размеры конусов	d1 22,0 d2 20,0
Диаметр изделия	36	Конусность	1 / 10

**Применимость**

65NC, 65NC/60, 70NC, 75NC

**Сопутствующие товары**

Длина, мм	101	M4250022 П	
Конусность	1 / 10		
Размеры конусов (D1/D2), мм	d1 22,0 d2 20,0		
Резьба	M28 x 1,5		



**Тяга рулевая  
продольная**

**M4210356**



**Технические характеристики**

Оригинальный номер	61595960 - 61590824		
Длина, мм	1025	Размеры конусов	d1 28,0/26,0 d2 24,6/23,5
Диаметр изделия	38	Конусность	1 / 10 - 1 / 8

**Применимость**

130 NC / NR / NT, OM 130 / R / T

**Сопутствующие товары**

Длина, мм	115	M4250142 П	
Конусность	1 / 8		
Размеры конусов (D1/D2), мм	d1 28,0 d2 24,6		
Резьба	M28 x 1,5		



**Тяга рулевая  
продольная**

**M4210357**



Технические характеристики			
Оригинальный номер	08135492 - 41005469 - 41011476 - 41016960 - 41016961 - 8135492		
Длина, мм	824	Размеры конусов	d1 30,0 d2 27,0
Диаметр изделия	52	Конусность	1 / 10

Применимость	
EUROSTAR, EUROSTAR CURSOR, STRALIS	

Сопутствующие товары		
Длина, мм	125	M4250000 П
Конусность	1 / 10	
Размеры конусов (D1/D2), мм	d1 30,0 d2 27,0	
Резьба	M30 x 1,5	

**Тяга рулевая  
продольная**

**M4210359**



Технические характеристики			
Оригинальный номер	500397738		
Длина, мм	953	Размеры конусов	d1 30,0 d2 27,0
Диаметр изделия	52	Конусность	1 / 10

Применимость	
EUROSTAR CURSOR, EUROTECH CURSOR, STRALIS	

Сопутствующие товары		
Длина, мм	125	M4250000 П
Конусность	1 / 10	
Размеры конусов (D1/D2), мм	d1 30,0 d2 27,0	
Резьба	M30 x 1,5	

**Тяга рулевая  
продольная**

**M4210358**



Технические характеристики			
Оригинальный номер	500336085 - 99455009 - 500308895		
Длина, мм	883	Размеры конусов	d1 30,0 d2 27,0
Диаметр изделия	52	Конусность	1 / 10

Применимость	
BUS 490/ 490.18.19/ 590E2, CITYCLASS	

Сопутствующие товары		
Длина, мм	139	M4250020 П
Конусность	1 / 10	
Размеры конусов (D1/D2), мм	d1 30,0 d2 27,0	
Резьба	M30 x 1,5	

**Тяга рулевая  
продольная**

**M4210360**



Технические характеристики			
Оригинальный номер	4826513		
Длина, мм	780	Размеры конусов	d1 30,0 d2 27,0
Диаметр изделия	1 / 10	Конусность	48

Применимость	
TURBOCITY BUS 480 / 580 / 680	

Сопутствующие товары		
Длина, мм	125	M4250000 П
Конусность	1 / 10	
Размеры конусов (D1/D2), мм	d1 30,0 d2 27,0	
Резьба	M30 x 1,5	

**Тяга рулевая  
продольная**

**M4210361**



**Технические характеристики**

Оригинальный номер	4838587		
Длина, мм	780	Размеры конусов	d1 30,0 d2 27,0
Диаметр изделия	48	Конусность	1 / 10

**Применимость**

TURBOCITY BUS 480 / 580 / 680

**Сопутствующие товары**

Длина, мм	125	M4250000 П	
Конусность	1 / 10		
Размеры конусов (D1/D2), мм	d1 30,0 d2 27,0		
Резьба	M30 x 1,5		

**Тяга рулевая  
продольная**

**M4210363**



**Технические характеристики**

Оригинальный номер	42118781 - 42117267 - 42118693		
Длина, мм	1458	Размеры конусов	d1 30,0 d2 27,0
Диаметр изделия	58	Конусность	1 / 10

**Применимость**

EUROCARGO (all-wheel drive vehicles)

**Сопутствующие товары**

Длина, мм	125	M4250000 П	
Конусность	1 / 10		
Размеры конусов (D1/D2), мм	d1 30,0 d2 27,0		
Резьба	M30 x 1,5		

**Тяга рулевая  
продольная**

**M4210362**



**Технические характеристики**

Оригинальный номер	42115540 - 42037037		
Длина, мм	1361	Размеры конусов	d1 30,0 d2 27,0
Диаметр изделия	60	Конусность	1 / 10

**Применимость**

EUROTRAKKER MP 190E 37H

**Сопутствующие товары**

Длина, мм	125	M4250000 П	
Конусность	1 / 10		
Размеры конусов (D1/D2), мм	d1 30,0 d2 27,0		
Резьба	M30 x 1,5		

**Тяга рулевая  
продольная**

**M4210364**



**Технические характеристики**

Оригинальный номер	98473328		
Длина, мм	966	Размеры конусов	d1 30,0 d2 27,0
Диаметр изделия	50	Конусность	1 / 10

**Применимость**

EUROCARGO, EUROFIRE

**Сопутствующие товары**

Длина, мм	125	M4250000 П	
Конусность	1 / 10		
Размеры конусов (D1/D2), мм	d1 30,0 d2 27,0		
Резьба	M30 x 1,5		

**Тяга рулевая  
продольная**

**M4210365**



Технические характеристики			
Оригинальный номер	41042245		
Длина, мм	1485	Размеры конусов	d1 30,0 d2 27,0
Диаметр изделия	62	Конусность	1 / 10

Применимость	
TRAKKER (all-wheel drive vehicles)	

Сопутствующие товары		
Длина, мм	140	M4250057 П
Конусность	1 / 10	
Размеры конусов (D1/D2), мм	d1 30,0 d2 27,0	
Резьба	M30 x 1,5	

**Тяга рулевая  
продольная**

**M4210367**



Технические характеристики			
Оригинальный номер	37073KC50		
Длина, мм	1112	Размеры конусов	d1 26,0 d2 23,5
Диаметр изделия	38	Конусность	1 / 10

Применимость	
EUROBUS	

Сопутствующие товары		
Длина, мм	115	M4250369
Конусность	1 / 10	
Размеры конусов (D1/D2), мм	d1 26,0 d2 23,5	
Резьба	M30 x 1,5	

**Тяга рулевая  
продольная**

**M4210366**



Технические характеристики			
Оригинальный номер	41042749		
Длина, мм	1385	Размеры конусов	d1 30,0 d2 27,0
Диаметр изделия	58	Конусность	1 / 10

Применимость	
STRALIS	

Сопутствующие товары		
Длина, мм	125	M4250000 П
Конусность	1 / 10	
Размеры конусов (D1/D2), мм	d1 30,0 d2 27,0	
Резьба	M30 x 1,5	

**Тяга рулевая  
продольная**

**M4210368**



Технические характеристики			
Оригинальный номер	42058205		
Длина, мм	658	Размеры конусов	d1 22,0 d2 20,0
Диаметр изделия	34	Конусность	1 / 10

Применимость	
BUS 315-S, 316-S	

Сопутствующие товары		
Длина, мм	101	M4250022 П
Конусность	1 / 10	
Размеры конусов (D1/D2), мм	d1 22,0 d2 20,0	
Резьба	M28 x 1,5	

Тяга рулевая  
продольная

**M4210369**



Технические характеристики			
Оригинальный номер	42058207		
Длина, мм	573	Размеры конусов	d1 22,0 d2 20,0
Диаметр изделия	34	Конусность	1 / 10
Применимость			
BUS 315-S, 316-S			

Тяга рулевая  
продольная

**M4210371**



Технические характеристики			
Оригинальный номер	80003408 - 80003406 - 42204473		
Длина, мм	898	Размеры конусов	d1 20,0 d2 18,0
Диаметр изделия	30	Конусность	1 / 10
Применимость			
МК 75-9/ 80-9			

Сопутствующие товары			
Длина, мм	95	M4250166 П	
Конусность	1 / 10		
Размеры конусов (D1/D2), мм	d1 20,0 d2 18,0		
Резьба	M24 x 1,5		

Тяга рулевая  
продольная

**M4210370**



Технические характеристики			
Оригинальный номер	8166702		
Длина, мм	1590	Размеры конусов	d1 30,0 d2 -
Диаметр изделия	48	Конусность	1 / 10
Применимость			
EUROTRAKKER			

Тяга рулевая  
продольная

**M4210372**



Технические характеристики			
Оригинальный номер	97104621 - 97103129		
Длина, мм	747	Размеры конусов	d1 22,0 d2 20,0
Диаметр изделия	30	Конусность	1 / 10
Применимость			
BUS 490/ 590/ 623/ 5522			

Сопутствующие товары			
Длина, мм	106	M4250027 П	M4250025 Л
Конусность	1 / 10		
Размеры конусов (D1/D2), мм	d1 22,0 d2 20,0		
Резьба	M24 x 1,5		



**Тяга рулевая  
продольная**

**M4210373**



Технические характеристики			
Оригинальный номер	42087848		
Длина, мм	974	Размеры конусов	d1 30,0 d2 27,0
Диаметр изделия	48	Конусность	1 / 10

Применимость	
TURBOTECH	

Сопутствующие товары		
Длина, мм	125	M4250000 П
Конусность	1 / 10	
Размеры конусов (D1/D2), мм	d1 30,0 d2 27,0	
Резьба	M30 x 1,5	

**Тяга рулевая  
продольная**

**M4210375**



Технические характеристики			
Оригинальный номер	2454629		
Длина, мм	689	Размеры конусов	d1 26,0 d2 23,5
Диаметр изделия	40	Конусность	1 / 10

Применимость	
МК 130-13, 130-16, P/PA	

Сопутствующие товары		
Длина, мм	120	M4250002 П
Конусность	1 / 10	
Размеры конусов (D1/D2), мм	d1 26,0 d2 23,5	
Резьба	M30 x 1,5	

**Тяга рулевая  
продольная**

**M4210374**



Технические характеристики			
Оригинальный номер	42088124 - 4720262		
Длина, мм	2421	Размеры конусов	d1 30,0 d2 27,0
Диаметр изделия	48	Конусность	1 / 10

Применимость	
TURBOTECH	

**Тяга рулевая  
продольная**

**M4210376**



Технические характеристики			
Оригинальный номер	42043293 - 42043908		
Длина, мм	796	Размеры конусов	d1 30,0 d2 27,0
Диаметр изделия	40	Конусность	1 / 10

Применимость	
P/PA 160 / 170 / 180 / 190 / 260	

Сопутствующие товары		
Длина, мм	125	M4250000 П
Конусность	1 / 10	
Размеры конусов (D1/D2), мм	d1 30,0 d2 27,0	
Резьба	M30 x 1,5	

**Тяга рулевая  
продольная**

**M4210377**



**Технические характеристики**

Оригинальный номер	42202358 - 42203459		
Длина, мм	904	Размеры конусов	d1 26,0 d2 23,5
Диаметр изделия	40	Конусность	1 / 10

**Применимость**

МК 110-13/ 110-16/ 130-13/ 130-16

**Сопутствующие товары**

Длина, мм	120	M4250002 П	
Конусность	1 / 10		
Размеры конусов (D1/D2), мм	d1 26,0 d2 23,5		
Резьба	M30 x 1,5		

**Тяга рулевая  
продольная**

**M4210741**



**Технические характеристики**

Оригинальный номер	48930		
Длина, мм	690	Размеры конусов	d1 22,0 d2 20,0
Диаметр изделия	36	Конусность	1 / 10

**Применимость**

M23.12, M23.9, M24 MIDIBUS

**Сопутствующие товары**

Длина, мм	101	M4250022 П	
Конусность	1 / 10		
Размеры конусов (D1/D2), мм	d1 22,0 d2 20,0		
Резьба	M28 x 1,5		

**Тяга рулевая  
продольная**

**M4210378**



**Технические характеристики**

Оригинальный номер	2444866		
Длина, мм	850	Размеры конусов	d1 26,0 d2 23,5
Диаметр изделия	40	Конусность	1 / 10

**Применимость**

P/PA 150

**Сопутствующие товары**

Длина, мм	120	M4250002 П	
Конусность	1 / 10		
Размеры конусов (D1/D2), мм	d1 26,0 d2 23,5		
Резьба	M30 x 1,5		

**Тяга рулевая  
продольная**

**M4200234**



**Технические характеристики**

Оригинальный номер	500363545		
Длина, мм	1114	Размеры конусов	d1 26,0 d2 23,5
Диаметр изделия	40	Конусность	1 / 10

**Применимость**

BUS CC 100

**Сопутствующие товары**

Длина, мм	120	M4250002 П	
Конусность	1 / 10		
Размеры конусов (D1/D2), мм	d1 26,0 d2 23,5		
Резьба	M30 x 1,5		

**Тяга рулевая  
поперечная**

**M4200013**



Технические характеристики			
Оригинальный номер	42115532 - 42118694		
Длина, мм	1485	Размеры конусов	d1 30,0 d2 27,0
Диаметр изделия	60	Конусность	1 / 10

Применимость	
EUROTRAKKER	

Сопутствующие товары			
Длина, мм	125	M4250000 П	
Конусность	1 / 10		
Размеры конусов (D1/D2), мм	d1 30,0 d2 27,0		
Резьба	M30 x 1,5		

**Тяга рулевая  
поперечная**

**M4200026**



Технические характеристики			
Оригинальный номер	500307556 - 98402553		
Длина, мм	1490	Размеры конусов	d1 26,0 d2 23,5
Диаметр изделия	38	Конусность	1 / 10

Применимость	
EUROCARGO, BUS: 200E 8.13 EUROPOLIS/ 8.17, CC 100 E 18/21 TESTOR	

Сопутствующие товары			
Длина, мм	120	M4250006 П	M4250002 Л
Конусность	1 / 10		
Размеры конусов (D1/D2), мм	d1 26,0 d2 23,5		
Резьба	M30 x 1,5		

**Тяга рулевая  
поперечная**

**M4200025**



Технические характеристики			
Оригинальный номер	41036943 - 41005450 - 41005451 - 8163773		
Длина, мм	1620	Размеры конусов	d1 30,0 d2 27,0
Диаметр изделия	48	Конусность	1 / 10

Применимость	
EUROSTAR, EUROTECH, STRALIS	

Сопутствующие товары			
Длина, мм	125	M4250001 П	M4250000 Л
Конусность	1 / 10		
Размеры конусов (D1/D2), мм	d1 30,0 d2 27,0		
Резьба	M30 x 1,5		

**Тяга рулевая  
поперечная**

**M4200027**



Технические характеристики			
Оригинальный номер	98469650 - 98449025		
Длина, мм	878	Размеры конусов	d1 30,0 d2 27,0
Диаметр изделия	36	Конусность	1 / 10

Применимость	
EUROCARGO	

Сопутствующие товары			
Длина, мм	125	M4250000 П	
Конусность	1 / 10		
Размеры конусов (D1/D2), мм	d1 30,0 d2 27,0		
Резьба	M30 x 1,5		

**Тяга рулевая поперечная**

**M4200028**



**Технические характеристики**

Оригинальный номер	86012923 - 42037386		
Длина, мм	1404	Размеры конусов	d1 22,0 d2 20,0
Диаметр изделия	34	Конусность	1 / 10

**Применимость**

МК : 80.13 / 16, 90.13

**Сопутствующие товары**

Длина, мм	101	M4250024 П	M4250022 Л
Конусность	1 / 10		
Размеры конусов (D1/D2), мм	d1 22,0 d2 20,0		
Резьба	M28 x 1,5		

**Тяга рулевая поперечная**

**M4200030**



**Технические характеристики**

Оригинальный номер	98470968		
Длина, мм	1590	Размеры конусов	d1 30,0 d2 27,0
Диаметр изделия	42	Конусность	1 / 10

**Применимость**

EUROCARGO, BUS EUROPOLIS 200 E 9.15/10.20

**Сопутствующие товары**

Длина, мм	125	M4250001 П	M4250000 Л
Конусность	1 / 10		
Размеры конусов (D1/D2), мм	d1 30,0 d2 27,0		
Резьба	M30 x 1,5		

**Тяга рулевая поперечная**

**M4200029**



**Технические характеристики**

Оригинальный номер	2478910 - 42037040 - 42037041 - 42100262 - 42100263		
Длина, мм	1524	Размеры конусов	d1 30,0 d2 27,0
Диаметр изделия	60	Конусность	1 / 10

**Применимость**

Р/РА

**Сопутствующие товары**

Длина, мм	125	M4250000 П	
Конусность	1 / 10		
Размеры конусов (D1/D2), мм	d1 30,0 d2 27,0		
Резьба	M30 x 1,5		

**Тяга рулевая поперечная**

**M4200031**



**Технические характеристики**

Оригинальный номер	4854871		
Длина, мм	1584	Размеры конусов	d1 26,0 d2 23,5
Диаметр изделия	42	Конусность	1 / 10

**Применимость**

EUROCARGO, EUROFIRE, BUS CC 130/ 150 E24 TECTOR

**Сопутствующие товары**

Длина, мм	120	M4250006 П	M4250002 Л
Конусность	1 / 10		
Размеры конусов (D1/D2), мм	d1 26,0 d2 23,5		
Резьба	M30 x 1,5		

**Тяга рулевая  
поперечная**

**M4200032**

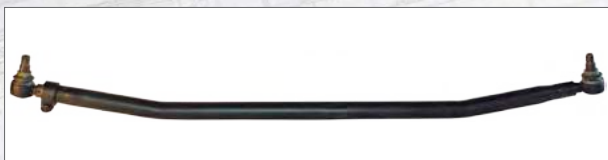

Технические характеристики			
Оригинальный номер	98489741		
Длина, мм	1627	Размеры конусов	d1 30,0 d2 27,0
Диаметр изделия	52	Конусность	1 / 10

Применимость	
BUS 393.29/35 MY WAY, EURORIDER	

Сопутствующие товары		
Длина, мм	125	M4250000 П
Конусность	1 / 10	
Размеры конусов (D1/D2), мм	d1 30,0 d2 27,0	
Резьба	M30 x 1,5	

**Тяга рулевая  
поперечная**

**M4200124**



Технические характеристики			
Оригинальный номер	41032608 - 41033237		
Длина, мм	1477	Размеры конусов	d1 30,0 d2 27,0
Диаметр изделия	48	Конусность	1 / 10

Применимость	
EUROSTAR, EUROSTAR CURSOR, EUROTCH CURSOR, EUROTCH MP, STRALIS	

Сопутствующие товары			
Длина, мм	125	M4250001 П	M4250000 Л
Конусность	1 / 10		
Размеры конусов (D1/D2), мм	d1 30,0 d2 27,0		
Резьба	M30 x 1,5		

**Тяга рулевая  
поперечная**

**M4200123**



Технические характеристики			
Оригинальный номер	98420110 - 98420112		
Длина, мм	860	Размеры конусов	d1 30,0 d2 27,0
Диаметр изделия	48	Конусность	1 / 10

Применимость	
EUROCLASS BUS : 29 / 35 / 36 / 43 / HD	

Сопутствующие товары		
Длина, мм	125	M4250000 П
Конусность	1 / 10	
Размеры конусов (D1/D2), мм	d1 30,0 d2 27,0	
Резьба	M30 x 1,5	

**Тяга рулевая  
поперечная**

**M4200128**

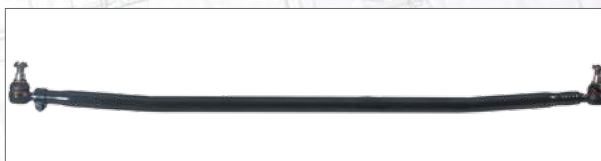

Технические характеристики			
Оригинальный номер	99432053		
Длина, мм	1717	Размеры конусов	d1 30,0 d2 27,0
Диаметр изделия	50	Конусность	1 / 10

Применимость	
CITYCLASS 25, 29, 31, 35, 490.18.29, 491.22, 491.24, 491.27, 591.22	

Сопутствующие товары			
Длина, мм	125	M4250000 П	
Конусность	1 / 10		
Размеры конусов (D1/D2), мм	d1 30,0 d2 27,0		
Резьба	M30 x 1,5		

**Тяга рулевая поперечная**

**M4200129**



**Технические характеристики**

Оригинальный номер	42003432		
Длина, мм	1640	Размеры конусов	d1 30,0 d2 27,0
Диаметр изделия	46	Конусность	1 / 10

**Применимость**

P/PA, TURBOSTAR, TURBOTECH

**Сопутствующие товары**

Длина, мм	125	M4250001 П	M4250000 Л
Конусность	1 / 10		
Размеры конусов (D1/D2), мм	d1 30,0 d2 27,0		
Резьба	M30 x 1,5		

**Тяга рулевая поперечная**

**M4200213**



**Технические характеристики**

Оригинальный номер	25352 - 10805		
Длина, мм	771	Размеры конусов	d1 22,0 d2 20,0
Диаметр изделия	35	Конусность	1 / 10

**Применимость**

OTOYOL 35. 9, 65. 9

**Сопутствующие товары**

Длина, мм	101	M4250022 П	
Конусность	1 / 10		
Размеры конусов (D1/D2), мм	d1 22,0 d2 20,0		
Резьба	M28 x 1,5		

**Тяга рулевая поперечная**

**M4200130**



**Технические характеристики**

Оригинальный номер	42037657 - 42037655 - 42014656 - 42026840 - 42026837 - 2475843		
Длина, мм	1606	Размеры конусов	d1 30,0 d2 27,0
Диаметр изделия	48	Конусность	1 / 10

**Применимость**

P/PA 190 / 260

**Сопутствующие товары**

Длина, мм	125	M4250001 П	M4250000 Л
Конусность	1 / 10		
Размеры конусов (D1/D2), мм	d1 30,0 d2 27,0		
Резьба	M30 x 1,5		

**Тяга рулевая поперечная**

**M4200214**



**Технические характеристики**

Оригинальный номер	25000		
Длина, мм	1007	Размеры конусов	d1 26,0 d2 23,5
Диаметр изделия	40	Конусность	1 / 10

**Применимость**

OTOYOL M29 MIDIBUS

**Сопутствующие товары**

Длина, мм	115	M4250031 П	
Конусность	1 / 10		
Размеры конусов (D1/D2), мм	d1 22,0 d2 20,0		
Резьба	M28 x 1,5		

**Тяга рулевая  
поперечная**

**M4200215**



Технические характеристики			
Оригинальный номер	23862		
Длина, мм	730	Размеры конусов	d1 26,0 d2 23,5
Диаметр изделия	40	Конусность	1 / 10

Применимость	
OTOYOL 80.12, 85.14, 120.14	

Сопутствующие товары		
Длина, мм	115	M4250031 П
Конусность	1 / 10	
Размеры конусов (D1/D2), мм	d1 26,0 d2 23,5	
Резьба	M28 x 1,5	

**Тяга стабилизатора**

**M4230011**



Технические характеристики			
Оригинальный номер	98484091 - 98488013		
Длина, мм	100	Размеры конусов	d1 26,0 d2 23,5
Диаметр изделия	31	Конусность	1 / 10

Применимость	
BUS 490.18.29E2, CITYCLASS : 25 / 29 / 31 / 35 / 491.22 / 491.24 / 491.27 / 591.22	

**Тяга рулевая  
поперечная**

**M4200216**



Технические характеристики			
Оригинальный номер	42064639 - 86011651		
Длина, мм	1506	Размеры конусов	d1 26,0 d2 23,5
Диаметр изделия	36	Конусность	1 / 10

Применимость	
МК 110-13/ 110-16/ 130-13/ 130-16	

Сопутствующие товары			
Длина, мм	120	M4250006 П	M4250002 Л
Конусность	1 / 10		
Размеры конусов (D1/D2), мм	d1 26,0 d2 23,5		
Резьба	M30 x 1,5		

**Тяга стабилизатора**

**M4230012**



Технические характеристики			
Оригинальный номер	4741171		
Длина, мм	355	Размеры конусов	d1 30,0 d2 27,0
Диаметр изделия	40	Конусность	1 / 10

Применимость	
M 175-24, TURBOSTAR, TURBOTECH	

**Тяга V-образная  
реактивная**

**M4220005**



Технические характеристики			
Оригинальный номер	41002770 - 41009665 - 41028598 - 41028600 - 41034479 - 41042050 - 8137026		
Длина, мм	665	Диаметр отверстия	21 / 21
Диаметр изделия	46	Расстояние между отверстиями	130 / 130

Применимость	
EUROSTAR, EUROTECH, EUROTRAKKER, TRAKKER, STRALIS	

Сопутствующие товары	
Диаметр изделия	75 M4260035 (x 2)
Диаметр отверстия	21
Расстояние между отверстиями	130
Толщина	24



Сопутствующие товары	
Диаметр изделия	72 M4260018 (x 1)



**Тяга V-образная  
реактивная**

**M4220016**



Технические характеристики			
Оригинальный номер	98472468		
Длина, мм	659	Диаметр отверстия	19 / 19
Диаметр изделия	46	Расстояние между отверстиями	130 / 130

Применимость	
EUROCARGO	

Сопутствующие товары	
Диаметр изделия	75 M4260016 (x 2)
Диаметр отверстия	19
Расстояние между отверстиями	130
Толщина	24



Сопутствующие товары	
Диаметр изделия	72 M4260018 (x 1)





**Тяга V-образная  
реактивная**

**M4220017**



Технические характеристики			
Оригинальный номер	41042092 - 41028599 - 504064007		
Длина, мм	659	Диаметр отверстия	21 / 21
Диаметр изделия	46	Расстояние между отверстиями	130 / 130

Применимость	
EUROCARGO, EUROFIRE	

Сопутствующие товары		
Диаметр изделия	75	M4260035 ( x 2 )
Диаметр отверстия	21	
Расстояние между отверстиями	130	
Толщина	24	

Сопутствующие товары	
Диаметр изделия	72
M4260018 ( x 1 )	
	

**Тяга V-образная  
реактивная**

**M4220018**



Технические характеристики			
Оригинальный номер	4716271		
Длина, мм	688 / 657	Диаметр отверстия	19 / 19
Диаметр изделия	50	Расстояние между отверстиями	130 / 130

Применимость	
TURBOSTAR, TURBOTECH	

Сопутствующие товары		
Диаметр изделия	72	M4260000 ( x 2 )
Диаметр отверстия	19	
Расстояние между отверстиями	130	
Толщина	30	

Сопутствующие товары	
Диаметр изделия	72
M4260015 ( x 1 )	
	

**Тяга V-образная  
реактивная**

**M4220019**



Технические характеристики			
Оригинальный номер	4716799		
Длина, мм	688 / 657	Диаметр отверстия	19 / 19
Диаметр изделия	50	Расстояние между отверстиями	130 / 130

Применимость			
TURBOSTAR, TURBOTECH			

Сопутствующие товары			
Диаметр изделия	72	M4260000 (x 2)	
Диаметр отверстия	19		
Расстояние между отверстиями	130		
Толщина	30		

Сопутствующие товары			
Диаметр изделия	72	M4260015 (x 1)	

**Тяга V-образная  
реактивная**

**M4220051**



Технические характеристики			
Оригинальный номер	99484068 - 99432563		
Длина, мм	660	Диаметр отверстия	19 / 19
Диаметр изделия	48	Расстояние между отверстиями	130 / 130

Применимость			
BUS CITYCLASS 25/ 29/ 31/ 35/ 491.22/ 491.22 CNG/ 491.24 CNG/ 491.27/ 591.22			

Сопутствующие товары			
Диаметр изделия	72	M4260000 (x 2)	
Диаметр отверстия	19		
Расстояние между отверстиями	130		
Толщина	30		

Сопутствующие товары			
Диаметр изделия	85	M4260076 (x 1)	
Диаметр отверстия	21		
Расстояние между отверстиями	145		
Толщина	30		

**Тяга V-образная  
реактивная**

**M4220052**



Технические характеристики			
Оригинальный номер	4865483 - 04865483		
Длина, мм	703	Диаметр отверстия	19 / 19
Диаметр изделия	48	Расстояние между отверстиями	130 / 130

Применимость	
EUROCLASS 29/ 35/ 36/ 43/ HD	

Сопутствующие товары		
Диаметр изделия	72	M4260000 (x 2)
Диаметр отверстия	19	
Расстояние между отверстиями	130	
Толщина	30	

Сопутствующие товары		
Диаметр изделия	95	M4260077 (x 1)
Высота	75	

**Тяга V-образная  
реактивная**

**M4220053**



Технические характеристики			
Оригинальный номер	41042093 - 500340451		
Длина, мм	665	Диаметр отверстия	21 / 21
Диаметр изделия	46	Расстояние между отверстиями	130 / 130

Применимость	
EUROSTAR, EUROTECH, STRALIS	

Сопутствующие товары		
Диаметр изделия	75	M4260035 (x 2)
Диаметр отверстия	21	
Расстояние между отверстиями	130	
Толщина	24	

**Тяга V-образная  
реактивная**

**M4220054**



Технические характеристики			
Оригинальный номер	41218620		
Длина, мм	665	Диаметр отверстия	25 / 21 / 21
Диаметр изделия	48	Расстояние между отверстиями	152 / 130 / 130

Применимость	
STRALIS, TRAKKER	

**Тяга V-образная  
реактивная**

**M4220055**



Технические характеристики			
Оригинальный номер	41272428		
Длина, мм	665	Диаметр отверстия	25 / 21 / 21
Диаметр изделия	48	Расстояние между отверстиями	152 / 130 / 130

Применимость	
ТРАККЕР	

Сопутствующие товары		
Диаметр изделия	100	M4260005 (x 1)
Диаметр отверстия	25	
Расстояние между отверстиями	152	
Толщина	24	

**Тяга V-образная  
реактивная**

**M4220384**



Технические характеристики			
Оригинальный номер	98487790		
Длина, мм	686	Диаметр отверстия	19 / 19
Диаметр изделия	48	Расстояние между отверстиями	

Применимость	
BUS 393.29/ 35 MY WAY, EURORIDER: 26/ 26A/ 29/ 29A/ 31/ 35/ 35A/ 38/ 43	

Сопутствующие товары		
Диаметр изделия	85	M4260012 (x 2)
Диаметр отверстия	19	
Расстояние между отверстиями	130	
Толщина	30	

**Тяга V-образная  
реактивная**

**M4220059**



Технические характеристики			
Оригинальный номер	42559868 - 42563373		
Длина, мм	720 / 663	Диаметр отверстия	25 / 25
Диаметр изделия	56	Расстояние между отверстиями	130 / 130

Применимость	
EURORIDER	

Сопутствующие товары		
Диаметр изделия	75	M4260042 (x 2)
Диаметр отверстия	25	
Расстояние между отверстиями	130	
Толщина	24	

Сопутствующие товары		
Диаметр изделия	95	M4260077 (x 1)
Высота	75	

**Тяга  
реактивная**

**M4220120**



**Технические характеристики**

Оригинальный номер	41001626 - 500340452 - 41009663 - 41034330 - 41003268		
Длина, мм	594	Диаметр отверстия	19 / 19
Диаметр изделия	52	Расстояние между отверстиями	130 / 130

**Применимость**

EUROSTAR, EUROTECH, STRALIS

**Сопутствующие товары**

Диаметр изделия	75	M4260016 (x 2)
Диаметр отверстия	19	
Расстояние между отверстиями	130	
Толщина	24	

**Тяга  
реактивная**

**M4220123**



**Технические характеристики**

Оригинальный номер	41009961		
Длина, мм	455	Диаметр отверстия	19 / 19
Диаметр изделия	50	Расстояние между отверстиями	130 / 130

**Применимость**

EUROSTAR, EUROTECH, STRALIS

**Сопутствующие товары**

Диаметр изделия	75	M4260016 (x 2)
Диаметр отверстия	19	
Расстояние между отверстиями	130	
Толщина	24	

**Тяга  
реактивная**

**M4220122**



**Технические характеристики**

Оригинальный номер	41009661 - 41272429 - 98472466 - 41035951		
Длина, мм	594	Диаметр отверстия	19 / 19
Диаметр изделия	46	Расстояние между отверстиями	130 / 130

**Применимость**

EUROCARGO, STRALIS, TRAKKER

**Сопутствующие товары**

Диаметр изделия	75	M4260016 (x 2)
Диаметр отверстия	19	
Расстояние между отверстиями	130	
Толщина	24	

**Тяга  
реактивная**

**M4220124**



**Технические характеристики**

Оригинальный номер	41033731		
Длина, мм	455	Диаметр отверстия	19 / 19
Диаметр изделия	50	Расстояние между отверстиями	130 / 130

**Применимость**

EUROSTAR, EUROTECH, STRALIS

**Сопутствующие товары**

Диаметр изделия	75	M4260016 (x 2)
Диаметр отверстия	19	
Расстояние между отверстиями	130	
Толщина	24	

**Тяга  
реактивная**

**M4220125**



Технические характеристики			
Оригинальный номер	41218020		
Длина, мм	582	Диаметр отверстия	21 / 21
Диаметр изделия	50	Расстояние между отверстиями	152 / 152

Применимость	
TRAKKER	

Сопутствующие товары		
Диаметр изделия	85	M4260074 (x 2)
Диаметр отверстия	21	
Расстояние между отверстиями	152	
Толщина	24	

**Тяга  
реактивная**

**M4220127**



Технические характеристики			
Оригинальный номер	41272426		
Длина, мм	594	Диаметр отверстия	19 / 19
Диаметр изделия	46	Расстояние между отверстиями	130 / 130

Применимость	
TRAKKER	

**Тяга  
реактивная**

**M4220126**



Технические характеристики			
Оригинальный номер	41218021		
Длина, мм	582	Диаметр отверстия	21 / 21
Диаметр изделия	60	Расстояние между отверстиями	152 / 152

Применимость	
TRAKKER	

Сопутствующие товары		
Диаметр изделия	95	M4260003 (x 2)
Диаметр отверстия	21	
Расстояние между отверстиями	152	
Толщина	24	

**Тяга  
реактивная**

**M4220128**



Технические характеристики			
Оригинальный номер	42041107 - 41011008		
Длина, мм	610	Диаметр отверстия	21 / 21
Диаметр изделия	50	Расстояние между отверстиями	152 / 152

Применимость	
EUROSTAR, EUROTECH, EUROTRAKKER, P/PA, STRALIS, TRAKKER	

Сопутствующие товары		
Диаметр изделия	85	M4260074 (x 2)
Диаметр отверстия	21	
Расстояние между отверстиями	152	
Толщина	24	

**Тяга  
реактивная**

**M4220129**



Технические характеристики			
Оригинальный номер	42065332 - 41011006		
Длина, мм	610	Диаметр отверстия	21 / 21
Диаметр изделия	58	Расстояние между отверстиями	152 / 152

Применимость	
EUROTRAKKER, TRAKKER	

Сопутствующие товары		
Диаметр изделия	95	M4260003 ( x 2 )
Диаметр отверстия	21	
Расстояние между отверстиями	152	
Толщина	24	

**Тяга  
реактивная**

**M4220131**



Технические характеристики			
Оригинальный номер	4759025 - 4703862		
Длина, мм	595	Диаметр изделия	48
Применимость			
BUS 370-S24/ S25L/ S30/ S35/ SE27/ SE2.27/ SE29/ SE35			

**Тяга  
реактивная**

**M4220130**



Технические характеристики			
Оригинальный номер	4738069		
Длина, мм	727	Диаметр отверстия	30 / 30
Диаметр изделия	48	Расстояние между отверстиями	

Применимость	
BUS: 370.S24 / 25L / 30 / 35, 370.SE27 / 2.27 / 29 / 35	

Сопутствующие товары		
Диаметр изделия	72	M4260075 ( x 2 )
Диаметр отверстия	30	
Расстояние между отверстиями	95	

**Тяга  
реактивная**

**M4220132**



Технические характеристики			
Оригинальный номер	4759027 - 4703858		
Длина, мм	760	Диаметр изделия	48
Применимость			
BUS 370-S24/ S25L/ S30/ S35/ SE27/ SE2.27/ SE29/ SE35			

**Тяга  
реактивная**

**M4220133**



Технические характеристики			
Оригинальный номер	4804716 - 4804714		
Длина, мм	581	Диаметр изделия	48
Применимость			
BUS 370-S24/ S25L/ S30/ S35/ SE27/ SE2.27/ SE29/ SE35			

**Тяга  
реактивная**

**M4220135**



Технические характеристики			
Оригинальный номер	500338783		
Длина, мм	695	Диаметр отверстия	19 / 19
Диаметр изделия	46	Расстояние между отверстиями	130 / 130

Применимость	
EUROSTAR CURSOR, EUROTECH CURSOR, STRALIS	

Сопутствующие товары		
Диаметр изделия	75	
Диаметр отверстия	19	
Расстояние между отверстиями	130	
Толщина	24	

**Тяга  
реактивная**

**M4220134**



Технические характеристики			
Оригинальный номер	500314888		
Длина, мм	425	Диаметр отверстия	15 / 15
Диаметр изделия	40	Расстояние между отверстиями	100 / 100

Применимость	
CITYCLASS 25/ 29/ 31/ 35/ 491.22/ 491.24/ 491.27/ 591.22	

Сопутствующие товары		
Диаметр изделия	67	
Диаметр отверстия	15	
Расстояние между отверстиями	100	
Толщина	24	

**Тяга  
реактивная**

**M4220136**



Технические характеристики			
Оригинальный номер	500338784		
Длина, мм	845	Диаметр отверстия	17 / 17
Диаметр изделия	60	Расстояние между отверстиями	115 / 115

Применимость	
EUROSTAR CURSOR, EUROTECH CURSOR, STRALIS	



**Тяга  
реактивная**

**M4220137**



**Технические характеристики**

Оригинальный номер	500363799 - 98482006 - 98482003		
Длина, мм	576	Диаметр отверстия	15 / 15
Диаметр изделия	40	Расстояние между отверстиями	100 / 100

**Применимость**

CITYCLASS 25/ 29/ 31/ 35/ 491.22/ 491.24/ 491.27/ 591.22

**Сопутствующие товары**

Диаметр изделия	67	M4260045 ( x 2 )
Диаметр отверстия	15	
Расстояние между отверстиями	100	
Толщина	24	

**Тяга  
реактивная**

**M4220139**



**Технические характеристики**

Оригинальный номер	8137027		
Длина, мм	594	Диаметр отверстия	19 / 19
Диаметр изделия	40	Расстояние между отверстиями	130 / 130

**Применимость**

EUROCARGO, EUROFIRE, STRALIS, TRAKKER

**Сопутствующие товары**

Диаметр изделия	67	M4260034 ( x 2 )
Диаметр отверстия	19	
Расстояние между отверстиями	130	
Толщина	24	

**Тяга  
реактивная**

**M4220138**



**Технические характеристики**

Оригинальный номер	500367916		
Длина, мм	380	Диаметр отверстия	15 / 15
Диаметр изделия	40	Расстояние между отверстиями	100 / 100

**Применимость**

IRISBUS, CITYCLASS 25/ 29/ 31/ 35/ 491.22/ 491.24/ 491.27/ 501.27

**Сопутствующие товары**

Диаметр изделия	67	M4260045 ( x 2 )
Диаметр отверстия	15	
Расстояние между отверстиями	100	
Толщина	24	

**Тяга  
реактивная**

**M4220140**



**Технические характеристики**

Оригинальный номер	97104296 - 93165049		
Длина, мм	640	Диаметр отверстия	15 / 30
Диаметр изделия	36	Расстояние между отверстиями	90

**Применимость**

BUS 490/ 590/ 623/ 5522

**Сопутствующие товары**

Диаметр изделия	56	M4260126 ( x 1 )
Диаметр отверстия	15	
Расстояние между отверстиями	90	
Толщина	20	

**Тяга  
реактивная**

**M4220141**



Технические характеристики			
Оригинальный номер	97104297 - 93165050		
Длина, мм	640	Диаметр отверстия	17 / 17
Диаметр изделия	40	Расстояние между отверстиями	100 / 100

Применимость	
BUS 490/ 590	

Сопутствующие товары		
Диаметр изделия	67	M4260022 (x 2)
Диаметр отверстия	17	
Расстояние между отверстиями	100	
Толщина	24	

**Тяга  
реактивная**

**M4220143**



Технические характеристики			
Оригинальный номер	98472871		
Длина, мм	594	Диаметр отверстия	19 / 19
Диаметр изделия	50	Расстояние между отверстиями	130 / 130

Применимость	
EUROTECH	

Сопутствующие товары		
Диаметр изделия	75	M4260016 (x 2)
Диаметр отверстия	19	
Расстояние между отверстиями	130	
Толщина	24	

**Тяга  
реактивная**

**M4220142**

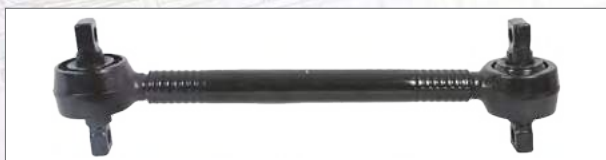

Технические характеристики			
Оригинальный номер	98472466 - 41009661 - 41272429		
Длина, мм	594	Диаметр отверстия	19 / 19
Диаметр изделия	50	Расстояние между отверстиями	130 / 130

Применимость	
EUROSTAR, EUROTECH, EUROTRAKKER, STRALIS, TRAKKER	

Сопутствующие товары		
Диаметр изделия	75	M4260016 (x 2)
Диаметр отверстия	19	
Расстояние между отверстиями	130	
Толщина	24	

**Тяга  
реактивная**

**M4220144**



Технические характеристики			
Оригинальный номер	98488010 - 42125057 - 4714134		
Длина, мм	580	Диаметр отверстия	19 / 19
Диаметр изделия	50	Расстояние между отверстиями	130 / 130

Применимость	
M 175-24, TURBOSTAR, TURBOTECH, BUS CITYCLASS 25/ 29/ 31/ 35, 491.22/ 22 CNG/ 24 CNG/ 27, 591.22	

Сопутствующие товары		
Диаметр изделия	72	M4260000 (x 2)
Диаметр отверстия	19	
Расстояние между отверстиями	130	
Толщина	30	

**Тяга  
реактивная**

**M4220145**



Технические характеристики			
Оригинальный номер	98488010 - 42125057 - 4714134		
Длина, мм	583	Диаметр отверстия	19 / 19
Диаметр изделия	48	Расстояние между отверстиями	130 / 130

Применимость	
M 175-24, TURBOSTAR, TURBOTECH, BUS CITYCLASS 25/ 29/ 31/ 35, 491.22/ 22 CNG/ 24 CNG/ 27, 591.22	

Сопутствующие товары		
Диаметр изделия	85	M4260159 (x 2)
Диаметр отверстия	19	
Расстояние между отверстиями	130	
Толщина	30	

**Тяга  
реактивная**

**M4220147**



Технические характеристики			
Оригинальный номер	99432565		
Длина, мм	510	Диаметр отверстия	15 / 15
Диаметр изделия	40	Расстояние между отверстиями	100 / 100

Применимость	
BUS 490.18.29, CITYCLASS 25/ 29/ 31/ 35/ 491.22/ 491.24/ 491.27/ 591.22	

Сопутствующие товары		
Диаметр изделия	67	M4260045 (x 2)
Диаметр отверстия	15	
Расстояние между отверстиями	100	
Толщина	24	

**Тяга  
реактивная**

**M4220146**



Технические характеристики			
Оригинальный номер	99431741		
Длина, мм	595	Диаметр отверстия	19 / 19
Диаметр изделия	48	Расстояние между отверстиями	130 / 130

Применимость	
BUS 393.29 MY WAY, EURORIDER	

Сопутствующие товары		
Диаметр изделия	85	M4260012 (x 2)
Диаметр отверстия	19	
Расстояние между отверстиями	130	
Толщина	30	

**Тяга  
реактивная**

**M4220444**



Технические характеристики			
Оригинальный номер	99444744 - 99487779		
Длина, мм	640	Диаметр отверстия	19 / 19
Диаметр изделия	48	Расстояние между отверстиями	130 / 130

Применимость	
BUS: 393.29/ 35 MY WAY, 399.35 MY WAY, EURORIDER	

Сопутствующие товары		
Диаметр изделия	75	M4260016 (x 2)
Диаметр отверстия	19	
Расстояние между отверстиями	130	
Толщина	24	

**Тяга  
реактивная**

**M4220386**



Технические характеристики			
Оригинальный номер	99433915 - 99433916		
Длина, мм	800	Диаметр изделия	48
Применимость			
BUS: 393.29/ 35 MY WAY, 399.35 MY WAY, EURORIDER			

**Тяга  
реактивная**

**M4220430**



Технические характеристики			
Оригинальный номер	99483714		
Длина, мм	622	Диаметр отверстия	19 / 19
Диаметр изделия	48	Расстояние между отверстиями	130 / 130
Применимость			
EURORIDER			
Сопутствующие товары			
Диаметр изделия	85	M4260012 ( x 2 )	
Диаметр отверстия	19		
Расстояние между отверстиями	130		
Толщина	30		

**Тяга  
реактивная**

**M4220428**



Технические характеристики			
Оригинальный номер	99483711		
Длина, мм	622	Диаметр отверстия	19 / 19
Диаметр изделия	48	Расстояние между отверстиями	130 / 130
Применимость			
EURORIDER			
Сопутствующие товары			
Диаметр изделия	85	M4260012 ( x 2 )	
Диаметр отверстия	19		
Расстояние между отверстиями	130		
Толщина	30		

**Тяга  
реактивная**

**M4220431**



Технические характеристики			
Оригинальный номер	500359181		
Длина, мм	700	Диаметр отверстия	17 / 17
Диаметр изделия	48	Расстояние между отверстиями	115 / 115
Применимость			
MIDIRIDER 27/30			
Сопутствующие товары			
Диаметр изделия	67	M4260124 ( x 2 )	
Диаметр отверстия	17		
Расстояние между отверстиями	115		
Толщина	24		

**Тяга рулевая****M4240008****Технические характеристики**

Оригинальный номер	42532977 - 99463268		
Длина, мм	325	Резьба	M16 x 1,5 RHT

**Применимость**

DAILY 1: 30 / 35 / 40 / 45 / 49 / 59, DAILY 2: 29 / 35 / 40 / 50,

**Наконечник тяги****M4250001****Технические характеристики**

Оригинальный номер	2984061 - 42489395 - 42491957 - 4802444 - 4833830 - 8190225 - 7138966 - 503347121		
Длина, мм	125	Размеры конусов	d1 30,0 d2 27,0
Резьба	M30 x 1,5 LHT	Конусность	1 / 10

**Применимость**

M165, M175, P/PA, TURBOSTAR, TURBOTECH, EUROCARGO, EUROSTAR, EUROTTECH, EUROTRAKKER, STRALIS

**Тяга рулевая****M4240009****Технические характеристики**

Оригинальный номер	2992593		
Длина, мм	340	Резьба	M16 x 1,5 RHT

**Применимость**

DAILY 2: 29 / 35 / 40 / 50 / 65, DAILY 3: 29 / 35 / 40 / 45 / 50 / 60 / 65

**Наконечник тяги****M4250002****Технические характеристики**

Оригинальный номер	2980323 - 42483520 - 42493781 - 004833827 - 2966688 - 42485718 - 4833820 - 4833827 - 8122754 - 3096213 - 579343		
Длина, мм	120	Размеры конусов	d1 26,0 d2 23,5
Резьба	M30 x 1,5 RHT	Конусность	1 / 10

**Применимость**

МК110/ 130, ZETA, EUROCARGO, P/PA

**Наконечник тяги****M4250000****Технические характеристики**

Оригинальный номер	2966252 - 2969808 - 42483386 - 42488269 - 42489573 - 42489594 - 42491638 - 4802443 - 4833829 - 8122752 - 42537936 - 7138967 - 503347122		
Длина, мм	125	Размеры конусов	d1 30,0 d2 27,0
Резьба	M30 x 1,5 RHT	Конусность	1 / 10

**Применимость**

M165, M175, P/PA, TURBOSTAR, TURBOTECH, EUROCARGO, EUROSTAR, EUROTTECH, EUROTRAKKER, STRALIS

**Наконечник тяги****M4250006****Технические характеристики**

Оригинальный номер	42493782 - 2984511 - 4833828 - 2980129 - 4833821 - 8122755		
Длина, мм	120	Размеры конусов	d1 26,0 d2 23,5
Резьба	M30 x 1,5 LHT	Конусность	1 / 10

**Применимость**

МК110/ 130, ZETA, EUROCARGO, P/PA

### Наконечник тяги

## M4250011



#### Технические характеристики

Оригинальный номер	4688948		
Длина, мм	125	Размеры конусов	d1 30,0 d2 27,0
Резьба	M38 x 1,5 RHT	Конусность	1 / 10

#### Применимость

M 165/ 175, P/PA 190, TURBOSTAR, TURBOTECH

### Наконечник тяги

## M4250023



#### Технические характеристики

Оригинальный номер	93800662 - 1903652 - 93804059		
Длина, мм	80	Размеры конусов	d1 18,0 d2 16,2
Резьба	M16 x 1,5 RHT	Конусность	1 / 10

#### Применимость

DAILY 1: 30 / 35 / 40 / 45 / 49 / 59, DAILY 2: 29 / 35 / 40 / 50

### Наконечник тяги

## M4250020



#### Технические характеристики

Оригинальный номер	500309296 - 500340769		
Длина, мм	139	Размеры конусов	d1 30,0 d2 27,0
Резьба	M30 x 1,5 RHT	Конусность	1 / 10

#### Применимость

STRALIS, EUROSTAR CURSOR, EUROTECH CURSOR, CITYCLASS 490/ 590

### Наконечник тяги

## M4250024



#### Технические характеристики

Оригинальный номер	2969507 - 42484887 - 4833826 - 8123394 - 8193646 - 8558536		
Длина, мм	101	Размеры конусов	d1 22,0 d2 20,0
Резьба	M28 x 1,5 LHT	Конусность	1 / 10

#### Применимость

MK 80 / 90, P/PA 160 / 190, ZETA 50 / 60 / 65 / 79 / A

### Наконечник тяги

## M4250022



#### Технические характеристики

Оригинальный номер	2966321 - 2966635 - 4833825 - 8193645 - 8558533 - 8582322 - 42484886		
Длина, мм	101	Размеры конусов	d1 22,0 d2 20,0
Резьба	M28 x 1,5 RHT	Конусность	1 / 10

#### Применимость

MK 80 / 90, P/PA 160 / 190, ZETA 50 / 60 / 65 / 79 / A

### Наконечник тяги

## M4250025



#### Технические характеристики

Оригинальный номер	42487165 - 8558527		
Длина, мм	106	Размеры конусов	d1 22,0 d2 20,0
Резьба	M24 x 1,5 RHT	Конусность	1 / 10

#### Применимость

ZETA 50/ 60/ 65/ 79/ A, BUS 490/ 590/ 623/ 5522

**Наконечник тяги****M4250026****Технические характеристики**

Оригинальный номер	93802209 - 500310933 - 93804060 - 8585748 - 8585749 - 8586765 - 8586766		
Длина, мм	71	Размеры конусов	d1 24,0 d2 21,6
Резьба	M20 x 1,5 RHT	Конусность	1 / 9

**Применимость**

DAILY 1: 30 / 35 / 40 / 45 / 49 / 59, DAILY 2: 35 / 40 / 50 / 65, DAILY 3: 29 / 35 / 40 / 45 / 50 / 60 / 65

**Наконечник тяги****M4250031****Технические характеристики**

Оригинальный номер	4688941 - 7167757 - 8565366 - 8582332		
Длина, мм	115	Размеры конусов	d1 26,0 d2 23,5
Резьба	M28 x 1,5 RHT	Конусность	1 / 10

**Применимость**

M 115/ 135/ 145/ 159, ZETA 50/ 60/ 65/ 79

**Наконечник тяги****M4250027****Технические характеристики**

Оригинальный номер	7984276 - 8558524 - 93194627		
Длина, мм	106	Размеры конусов	d1 22,0 d2 20,0
Резьба	M24 x 1,5 LHT	Конусность	1 / 10

**Применимость**

ZETA 50/ 60/ 65/ 79/ A, BUS 490/ 590/ 623/ 5522

**Наконечник тяги****M4250033****Технические характеристики**

Оригинальный номер	4688942 - 8582333 - 8123326		
Длина, мм	115	Размеры конусов	d1 26,0 d2 23,5
Резьба	M28 x 1,5 LHT	Конусность	1 / 10

**Применимость**

M 115/ 135/ 145/ 159, ZETA 50/ 60/ 65/ 79

**Наконечник тяги****M4250028****Технические характеристики**

Оригинальный номер	42480023 - 8193649 - 42532543		
Длина, мм	95	Размеры конусов	d1 20,0 d2 18,0
Резьба	M24 x 1,5 LHT	Конусность	1 / 10

**Применимость**

70M6 FL, 75-9A, 90M6 FL / FK

**Наконечник тяги****M4250034****Технические характеристики**

Оригинальный номер	42533102		
Длина, мм	80	Размеры конусов	d1 30,0 d2 27,0
Резьба	M26 x 1,5 RHT	Конусность	1 / 10

**Применимость**

EUROSTAR, EUROTECH MH / MP

**Наконечник тяги****M4250036****Технические характеристики**

Оригинальный номер	2980875		
Длина, мм	125	Размеры конусов	d1 26,0 d2 23,5
Резьба	M30 x 1,5 RHT	Конусность	1 / 10

**Применимость**

МК110/130-13/ 16, P/PA

**Наконечник тяги****M4250053****Технические характеристики**

Оригинальный номер	42538047 - 42530316 - 93157156		
Длина, мм	86	Размеры конусов	d1 38,0 d2 34,3
Резьба	M30 x 1,5 RHT	Конусность	1 / 10

**Применимость**

P/PA, EUROTRAKKER, TRAKKER, STRALIS

**Наконечник тяги****M4250038****Технические характеристики**

Оригинальный номер	4688949		
Длина, мм	125	Размеры конусов	d1 30,0 d2 27,0
Резьба	M38 x 1,5 LHT	Конусность	1 / 10

**Применимость**

M 165/ 175, P/PA 190, TURBOSTAR, TURBOTECH

**Наконечник тяги****M4250055****Технические характеристики**

Оригинальный номер	93192809		
Длина, мм	80	Размеры конусов	d1 30,0 d2 27,0
Резьба	M30 x 1,5 RHT	Конусность	1 / 10

**Применимость**

EUROSTAR, EUROTECH MP, EUROTRAKKER, CITYCLASS

**Наконечник тяги****M4250045****Технические характеристики**

Оригинальный номер	42534911		
Длина, мм	80	Размеры конусов	d1 20,0 d2 18,2
Резьба	M16 x 1,5 RHT	Конусность	1 / 10

**Применимость**

DAILY 2: 29 / 35 / 40 / 50 / 65, DAILY 3: 29 / 35 / 40 / 45 / 50 / 60 / 65

**Наконечник тяги****M4250056****Технические характеристики**

Оригинальный номер	42533101		
Длина, мм	90	Размеры конусов	d1 30,0 d2 27,0
Резьба	M26 x 1,5 RHT	Конусность	1 / 10

**Применимость**

EUROSTAR LD, EUROTECH MH/ MP, STRALIS



**Наконечник тяги****M4250057****Технические характеристики**

Оригинальный номер	42538384		
Длина, мм	140	Размеры конусов	d1 30,0 d2 27,0
Резьба	M30 x 1,5 RHT	Конусность	1 / 10

**Применимость**

EUROTRAKKER, STRALIS, BUS MY WAY 393.29/ 35, EURORIDER, IRISBUS ARWAY, IRISBUS CITELIS

**Наконечник тяги****M4250077****Технические характеристики**

Оригинальный номер	2460515		
Длина, мм	94	Размеры конусов	d1 30,0 d2 27,0
Резьба	M24 x 1,5 RHT	Конусность	1 / 10

**Применимость**

330.26H / 30H / 35 H / 35 HT, 170D 15

**Наконечник тяги****M4250075****Технические характеристики**

Оригинальный номер	9009501 - 4579231		
Длина, мм	92	Размеры конусов	d1 18,0 d2 16,2
Резьба	M18 x 1,5 RHT	Конусность	1 / 10

**Применимость**

625 N 1 / 2 / 3, 35 NC

**Наконечник тяги****M4250078****Технические характеристики**

Оригинальный номер	9750079980 - 4336779 - 381711		
Длина, мм	80	Размеры конусов	d1 16,0 d2 14,3
Резьба	M16 x 1,5 RHT	Конусность	1 / 10

**Применимость**

FIAT DUCATO, FIAT TALENTO, ALFA ROMEO AR6/ AR8, CITROEN C25, PEUGEOT J5

**Наконечник тяги****M4250076****Технические характеристики**

Оригинальный номер	9009503 - 4579232		
Длина, мм	92	Размеры конусов	d1 18,0 d2 16,2
Резьба	M18 x 1,5 LHT	Конусность	1 / 10

**Применимость**

625 N 1 / 2 / 3, 35 NC

**Наконечник тяги****M4250142****Технические характеристики**

Оригинальный номер	4663972 - 4028250		
Длина, мм	115	Размеры конусов	d1 28,0 d2 24,5
Резьба	M28 x 1,5 RHT	Конусность	1 / 8

**Применимость**

110 NC

**Наконечник тяги****M4250143****Технические характеристики**

Оригинальный номер	814304		
Длина, мм	83	Размеры конусов	d1 16,0 d2 14,7
Резьба	M16 x 1 RHT	Конусность	1 / 10

**Применимость**

616 N 1 / 2 / 3 / 4

**Наконечник тяги****M4250146****Технические характеристики**

Оригинальный номер	4663974 - 4028251		
Длина, мм	115	Размеры конусов	d1 28,0 d2 24,5
Резьба	M28 x 1,5 LHT	Конусность	1 / 8

**Применимость**

110 NC

**Наконечник тяги****M4250144****Технические характеристики**

Оригинальный номер	814305		
Длина, мм	83	Размеры конусов	d1 16,0 d2 14,7
Резьба	M16 x 1 LHT	Конусность	1 / 10

**Применимость**

616 N 1 / 2 / 3 / 4

**Наконечник тяги****M4250147****Технические характеристики**

Оригинальный номер	4664295 - 4523292		
Длина, мм	125	Размеры конусов	d1 32,0 d2 27,0
Резьба	M38 x 1,5 LHT	Конусность	1 / 8

**Применимость**

682 N 2 / 3 / 4

**Наконечник тяги****M4250145****Технические характеристики**

Оригинальный номер	4663791 - 4018037		
Длина, мм	100	Размеры конусов	d1 22,0 d2 19,5
Резьба	M25 x 1,5 LHT	Конусность	1 / 8

**Применимость**

110 NC

**Наконечник тяги****M4250148****Технические характеристики**

Оригинальный номер	4664586 - 4520697		
Длина, мм	125	Размеры конусов	d1 32,0 d2 27,0
Резьба	M38 x 1,5 RHT	Конусность	1 / 8

**Применимость**

180 NC / NT / NTS

**Наконечник тяги****M4250149****Технические характеристики**

Оригинальный номер	4663787 - 4018036		
Длина, мм	100	Размеры конусов	d1 22,0 d2 19,5
Резьба	M25 x 1,5 RHT	Конусность	1 / 8

**Применимость**

110 NC

**Наконечник тяги****M4250152****Технические характеристики**

Оригинальный номер	42532294 - 42105474		
Длина, мм	85	Размеры конусов	d1 38,0 d2 34,3
Резьба	M26 x 1,5 RHT	Конусность	1 / 10

**Применимость**

EUROTRAKKER MP (8x4, 8x8 models)

**Наконечник тяги****M4250150****Технические характеристики**

Оригинальный номер	4664292 - 4510019 - 4510620 - 4664297		
Длина, мм	140	Размеры конусов	d1 32,0 d2 27,4
Резьба	M38 x 1,5 RHT	Конусность	1 / 8

**Применимость**

180 NC / NT / NTS, 682 N 2

**Наконечник тяги****M4250155****Технические характеристики**

Оригинальный номер	02981461 - 2981461		
Длина, мм	115	Размеры конусов	d1 22,0 d2 -
Резьба	M22 x 1,5 RHT	Конусность	

**Наконечник тяги****M4250151****Технические характеристики**

Оригинальный номер	2463582		
Длина, мм	87	Размеры конусов	d1 26,0 d2 23,5
Резьба	M20 x 1,5 RHT	Конусность	1 / 10

**Применимость**

330.35H

**Наконечник тяги****M4250166****Технические характеристики**

Оригинальный номер	42480024 - 42491937		
Длина, мм	95	Размеры конусов	d1 20,0 d2 18,0
Резьба	M24 x 1,5 RHT	Конусность	1 / 10

**Применимость**

70M6 FL, 75-9A, 90M6 FL / FK

### Наконечник тяги

## M4250167



#### Технические характеристики

Оригинальный номер	583622 - 801696		
Длина, мм	106	Размеры конусов	d1 20,0 d2 18,0
Резьба	M24 x 1,5 RHT	Конусность	1 / 10

#### Применимость

Iveco, Pegaso

### Наконечник тяги

## M4250235



#### Технические характеристики

Оригинальный номер	42533073		
Длина, мм	75	Размеры конусов	d1 30,0 d2 27,0
Резьба	M26 x 1,5 RHT	Конусность	1 / 10

#### Применимость

EUROSTAR, EUROTECH, STRALIS

### Наконечник тяги

## M4250233



#### Технические характеристики

Оригинальный номер	09281792 - 9281792		
Длина, мм	95	Размеры конусов	d1 30,0 d2 27,0
Резьба	M24 x 1,5 RHT	Конусность	1 / 10

### Наконечник тяги

## M4200235



#### Технические характеристики

Оригинальный номер	500337201 - 8580735		
Длина, мм	80	Размеры конусов	d1 24,0 d2 21,6
Резьба	M20 x 1,5	Конусность	1 / 10

#### Применимость

DAILY II, DAILY III

### Наконечник тяги

## M4250234



#### Технические характеристики

Оригинальный номер	42538048		
Длина, мм	90	Размеры конусов	d1 38,0 d2 34,35
Резьба	M36 x 1,5 RHT	Конусность	1 / 10

**Наконечник тяги****M4250007****Технические характеристики**

Оригинальный номер	42485639 - 8198188		
Длина, мм	55	Размеры конусов	d1 10,0 d2 10,0
Резьба	M12 x 1,75 RHT		

**Применимость**

M 165/ 175, TURBOSTAR, TURBOTECH, EUROARGO, EUROCLASS, EURORIDER, BUS 370.S24/25/30/35/SE

**Наконечник тяги****M4250012****Технические характеристики**

Оригинальный номер	41203863 - 41002118 - 42041327 - 42079853		
Длина, мм	55	Размеры конусов	d1 10,0 d2 10,0
Резьба	M10 x 1,5 RHT		

**Применимость**

190.30, 330.26/ 30/ 35/ 36, EUROTRAKKER/ EUROARGO/ EUROSTAR/ EUROTECH CURSOR

**Наконечник тяги****M4250008****Технические характеристики**

Оригинальный номер	42485638		
Длина, мм	55	Размеры конусов	d1 10,0 d2 10,0
Резьба	M12 x 1,75 LHT		

**Применимость**

M 165/ 175, TURBOSTAR, TURBOTECH, EUROARGO, EUROCLASS, EURORIDER, BUS 370.S24/25/30/35/SE

**Наконечник тяги****M4250074****Технические характеристики**

Оригинальный номер	8558220		
Длина, мм	92	Размеры конусов	d1 14,0 d2 12,5
Резьба	M16 x 1,5 RHT	Конусность	1 / 8

**Применимость**

50 NC 8, 50 NM 23, 35 NC

**Наконечник тяги****M4250009****Технические характеристики**

Оригинальный номер	3435786 - 86027074 - 7981909		
Длина, мм	85	Размеры конусов	d1 12,0 d2 10,8
Резьба	M14 x 1,5 RHT	Конусность	1 / 10

**Применимость**

AP 160 > 370 SE.27, 75-9A, 80-13ABP/A2/A3, 80-16A4, 90-13A, 110-13A/16A, 130-13A/16A

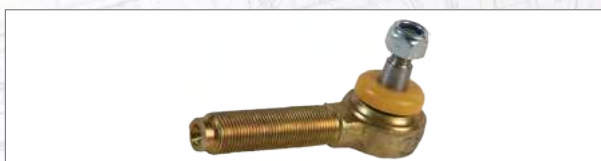
**Наконечник тяги****M4250079****Технические характеристики**

Оригинальный номер	12779		
Длина, мм	92	Размеры конусов	d1 14,0 d2 12,5
Резьба	M18 x 1,5 RHT	Конусность	1 / 8

**Применимость**

85-12

### Наконечник тяги

## M4250080



#### Технические характеристики

Оригинальный номер	8582313		
Длина, мм	80	Размеры конусов	d1 10,0 d2 10,0
Резьба	M14 x 1,5 RHT		

#### Применимость

85-12

### Наконечник тяги

## M4250141



#### Технические характеристики

Оригинальный номер	8564527		
Длина, мм	92	Размеры конусов	d1 18,0 d2 16,2
Конусность	1 / 10		

#### Применимость

50NC, 35NC, M23, M24, M25

### Наконечник тяги

## M4250081



#### Технические характеристики

Оригинальный номер	41203864 - 41002119 - 42041328 - 42079852 - 42079850		
Длина, мм	55	Размеры конусов	d1 10,0 d2 10,0
Резьба	M10 x 1,5 LHT		

#### Применимость

190.30, 330.26/ 30/ 35/ 36, EUROTRAKKER/ EUROARGO/  
EUROSTAR/ EUROTECH CURSOR

### Наконечник тяги

## M4250153



#### Технические характеристики

Оригинальный номер	22833		
Длина, мм	85	Резьба	M14 x 1,5 RHT

#### Применимость

23.12, M50, 65.9

### Наконечник тяги

## M4250082



#### Технические характеристики

Оригинальный номер	3435788 - 42042912 - 41218482		
Длина, мм	85	Размеры конусов	d1 12,0 d2 10,8
Резьба	M16 x 1,5 RHT	Конусность	1 / 10

#### Применимость

TURBOTECH, EUROARGO, EUROFIRE, EUROTECH, EUROTRAKKER,  
EUROSTAR, 190-26H > 330-30AN

### Наконечник тяги

## M4250154



#### Технические характеристики

Оригинальный номер	8578492		
Длина, мм	90	Размеры конусов	d1 10,0
Резьба	M16 x 1,5 RHT		

#### Применимость

GAMMA Z TURBO 60.9, 65.9, 65.10, 79.12, 79.14, 95.14, 109.14

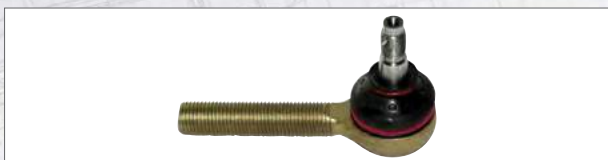
**Наконечник тяги****M4250209****Технические характеристики**

Оригинальный номер	1278679		
Длина, мм	85	Размеры конусов	d1 12,0 d2 10,75
Резьба	M14 x 1,5 RHT	Конусность	1 / 10

**Ремкомплект тяги****M4260007****Технические характеристики**

Оригинальный номер	504001436		
Диаметр изделия	67	Расстояние между отверстиями	115
Диаметр отверстия	19	Толщина	24

**Ремкомплект тяги****M4260000****Технические характеристики**

Оригинальный номер	2980884		
Диаметр изделия	72	Расстояние между отверстиями	130
Диаметр отверстия	19	Толщина	30

**Применимость**

TURBOSTAR, TURBOTECH, EUROCLASS, CITYCLASS

**Ремкомплект тяги****M4260012****Технические характеристики**

Оригинальный номер	42488722 - 5001842823		
Диаметр изделия	85	Расстояние между отверстиями	130
Диаметр отверстия	19	Толщина	30

**Применимость**

EURORIDER, BUS 393.29/ 35 MY WAY, IRISBUS ARWAY/ CROSSWAY/EVADYS/ MAGELYS/ ACCESS/ AGORA/ CITELIS

**Ремкомплект тяги****M4260003****Технические характеристики**

Оригинальный номер	42493431 - 93192619		
Диаметр изделия	95	Расстояние между отверстиями	152
Диаметр отверстия	21	Толщина	24

**Применимость**

EUROTRAKKER MP, EUROTRAKKER CURSOR

**Ремкомплект тяги****M4260015****Технические характеристики**

Оригинальный номер	2968454		
Диаметр изделия	72		

**Применимость**

TURBOSTAR, TURBOTECH

Ремкомплект тяги

**M4260016**

Ремкомплект тяги

**M4260032**



Технические характеристики			
Оригинальный номер	93192361		
Диаметр изделия	75	Расстояние между отверстиями	130
Диаметр отверстия	19	Толщина	24

Технические характеристики			
Оригинальный номер	500333284		
Диаметр изделия	75	Расстояние между отверстиями	130
Диаметр отверстия	19	Толщина	24

Ремкомплект тяги

**M4260017**

Ремкомплект тяги

**M4260034**



Технические характеристики			
Оригинальный номер	42535204		
Диаметр изделия	85	Расстояние между отверстиями	130
Диаметр отверстия	21	Толщина	30

Технические характеристики			
Оригинальный номер	93163617 - 093163617		
Диаметр изделия	67	Расстояние между отверстиями	130
Диаметр отверстия	19	Толщина	24

Применимость			
EUROCARGO, EUROTECH MH / MP, EUROTECH MT, EUROSTAR LD			

Ремкомплект тяги

**M4260018**

Ремкомплект тяги

**M4260035**



Технические характеристики			
Оригинальный номер	93161958 - 93162239		
Диаметр изделия	72		

Технические характеристики			
Оригинальный номер	93161960		
Диаметр изделия	75	Расстояние между отверстиями	130
Диаметр отверстия	21	Толщина	24



Ремкомплект тяги

**M4260042**



Технические характеристики			
Оригинальный номер	42559870		
Диаметр изделия	75	Расстояние между отверстиями	130
Диаметр отверстия	25	Толщина	24
Применимость			
EURORIDER, IRISBUS DOMINO			

Ремкомплект тяги

**M4260069**



Технические характеристики			
Оригинальный номер	42536819		
Диаметр изделия	85	Расстояние между отверстиями	130
Диаметр отверстия	19	Толщина	30
Применимость			
BUS 393.29/ 35, EURORIDER, IRISBUS ARES/ ARWAY/ AXER/ CITELIS/CROSSWAY/ EVADYS/ MAGELYS/ RECREO			

Ремкомплект тяги

**M4260043**



Технические характеристики			
Оригинальный номер	42559869		
Диаметр изделия	85	Высота	170

Ремкомплект тяги

**M4260074**



Технические характеристики			
Оригинальный номер	93192618		
Диаметр изделия	85	Расстояние между отверстиями	152
Диаметр отверстия	21	Толщина	24
Применимость			
EUROCARGO, EUROSTAR LD, EUROTECH CURSOR, EUROTRAKKER MP, EUROTRAKKER CURSOR, P/PA, STRALIS			

Ремкомплект тяги

**M4260045**



Технические характеристики			
Оригинальный номер	42535445		
Диаметр изделия	67	Расстояние между отверстиями	100
Диаметр отверстия	15	Толщина	24
Применимость			
BUS: 490/ 590 623/ 5522, CITYCLASS			

Ремкомплект тяги

**M4260075**



Технические характеристики			
Оригинальный номер	4738069-S		
Диаметр изделия	72	Высота	95
Диаметр отверстия	30		
Применимость			
BUS 370.S24 / 25L / 30 / 35 / 370.SE27 / 2.27 / 29 / 35			

**Ремкомплект тяги**

**M4260076**

**Втулка**

**M4260169**



**Технические характеристики**

Оригинальный номер	42530929		
Диаметр изделия	85	Расстояние между отверстиями	145
Диаметр отверстия	21	Толщина	30

**Применимость**

BUS CITYCLASS 25/ 29/ 31/ 35/ 491.22/ 491.22 CNG/ 491.24 CNG/ 491.27/ 591.22



**Технические характеристики**

Оригинальный номер	93807641		
Диаметр изделия	52	Высота	44
Диаметр отверстия	32		

**Применимость**

DAILY

**Ремкомплект тяги**

**M4260077**

**Втулка**

**M4260170**



**Технические характеристики**

Оригинальный номер	93194458		
Диаметр изделия	95	Высота	75

**Применимость**

EUROCLASS, EURORIDER, BUS 393.29/ 35 MY WAY



**Технические характеристики**

Оригинальный номер	93807640 - 504277459		
Диаметр изделия	52	Высота	44
Диаметр отверстия	29		

**Применимость**

DAILY

**Ремкомплект тяги**

**M4260159**

**Втулка**

**M4260173**



**Технические характеристики**

Оригинальный номер	42535446		
Диаметр изделия	85	Расстояние между отверстиями	130
Диаметр отверстия	19	Толщина	30

**Применимость**

M175-24, TURBOSTAR, TURBOTECH, BUS CITYCLASS, IRISBUS



**Технические характеристики**

Оригинальный номер	93810239		
Диаметр изделия	57	Высота	44
Диаметр отверстия	36		

**Применимость**

DAILY

**Полувтулка****M4260268****Технические характеристики**

Оригинальный номер	0816982 - 41270883		
Диаметр изделия	94	Высота	80 / 70
Диаметр отверстия	62		

**Применимость**

EUROTECH MP

**Шаровая опора****M4250299****Технические характеристики**

Оригинальный номер	7567284 - 07567284 - 364026		
Размеры конусов	d1 19,0 d2 16,8	Конусность	1 / 8

**Применимость**

FIAT DUCATO, FIAT TALENTO, CITROEN C25, PEUGEOT J5

**Сайлентблок****M4260318****Технические характеристики**

Оригинальный номер	98413939 - 7143407
--------------------	--------------------

**Шаровая опора****M4250300****Технические характеристики**

Оригинальный номер	1302368080 - 1331640080 - 364032		
Размеры конусов	d1 19,0 d2 16,7	Конусность	1 / 8

**Применимость**

FIAT DUCATO, CITROEN JUMPER, PEUGEOT BOXER

**Шаровая опора****M4250285****Технические характеристики**

Оригинальный номер	93807545 - 93802242 - 93807320 - 93804061		
Размеры конусов	d1 24,0 d2 21,5	Конусность	1 / 10

**Применимость**

DAILY 1 30 / 35 / 40 / 45 / 49 / 59 (1978-98)

**Шаровая опора****M4250301****Технические характеристики**

Оригинальный номер	1300473080 - 1331641080 - 364033		
Размеры конусов	d1 22,0 d2 19,7	Конусность	1 / 10

**Применимость**

FIAT DUCATO, CITROEN JUMPER, PEUGEOT BOXER

**Шаровая опора****M4250302****Технические характеристики**

Оригинальный номер	4388159 - 364017 - 364018		
Размеры конусов	d1 15,8 d2 -	Конусность	1 / 8

**Применимость**

FIAT DUCATO, CITROEN C25, PEUGEOT J5

**Шаровая опора****M4230075****Технические характеристики**

Оригинальный номер	42551289 - 42551290 - 500334716 - 500334717		
Размеры конусов	d1 20,0 d2 18,0	Конусность	1 / 8

**Применимость**

DAILY III, DAILY IV

**Шаровая опора****M4250303****Технические характеристики**

Оригинальный номер	504212584 - 504212586		
Размеры конусов	d1 24,0 d2 21,5	Конусность	1 / 10

**Применимость**

DAILY 2 / 3

**Переходник тяги****M4240012****Технические характеристики**

Оригинальный номер	42538383 - 93194578 - 99447734		
Длина	100		
Резьба	M30 x 1,5 RHT - M38 x 1,5 LHT		

**Применимость**

EUROCARGO, EUROSTAR, EUROTECH, STRALIS

**Шаровая опора****M4210793****Технические характеристики**

Оригинальный номер	42551296 - 42551297 - 500379801 - 500379802		
Размеры конусов	d1 20,0 d2 18,0	Конусность	1 / 8

**Применимость**

DAILY III, DAILY IV

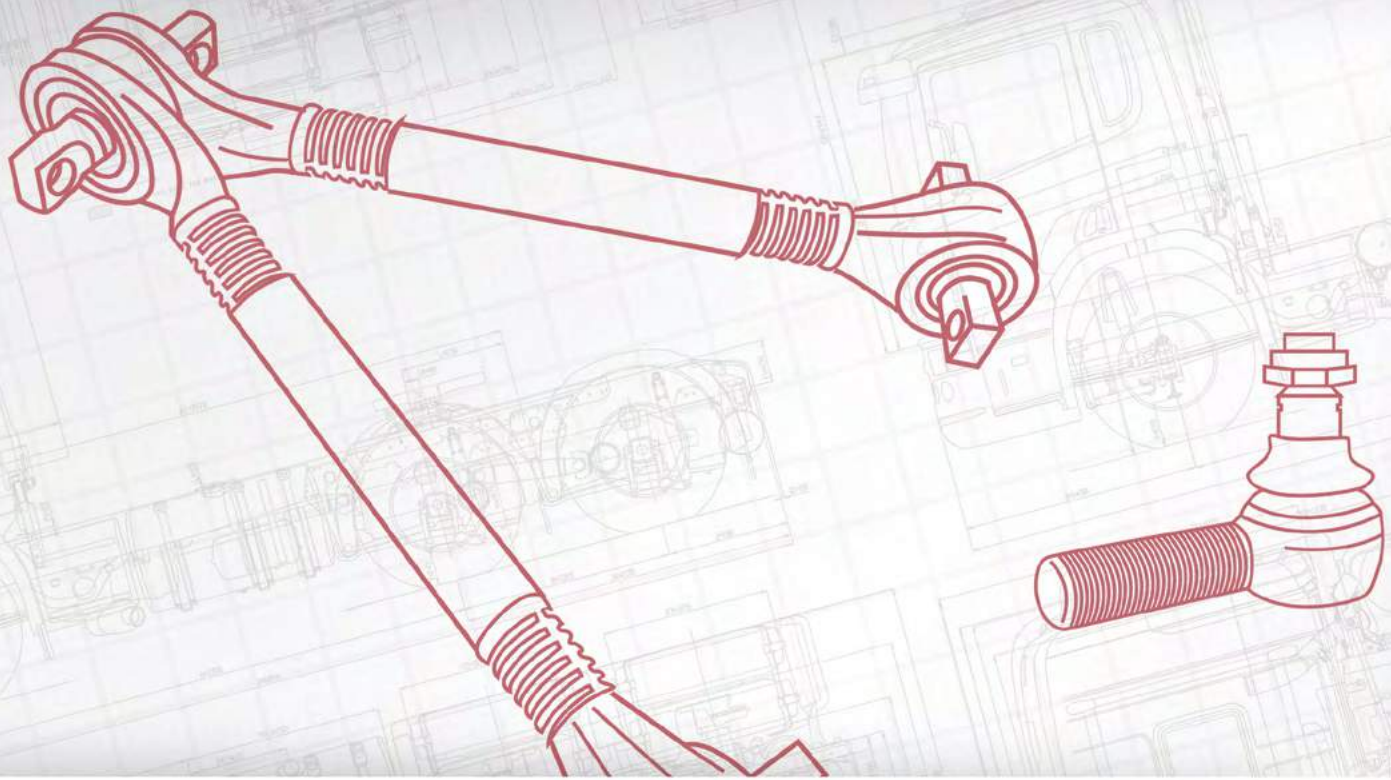

# RENAULT V.I.

ТЯГИ

518

НАКОНЕЧНИКИ

572

РЕМКОМПЛЕКТЫ ТЯГ

579

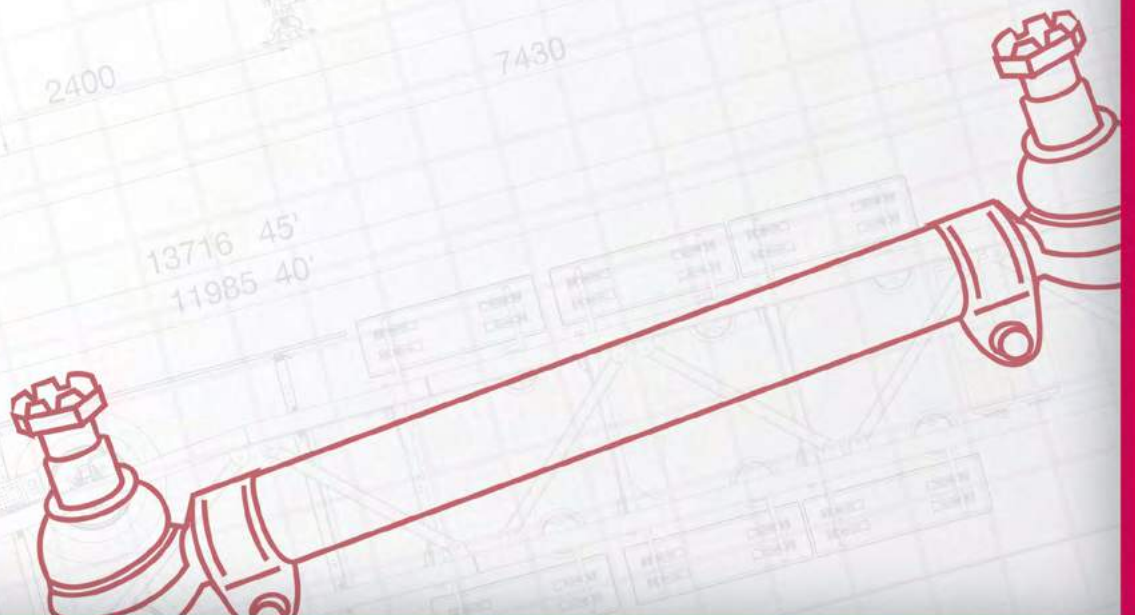

Тяга рулевая  
продольная

**M4210759**



Технические характеристики

Оригинальный номер	25379258 - 5001868377 - 5010630649 - 5010630650 - 7421560838		
Длина, мм	697	Диаметр изделия	50

Применимость

MAGNUM

Тяга рулевая  
продольная

**M4210762**



Технические характеристики

Оригинальный номер	5001868378		
Длина, мм	697	Диаметр изделия	50

Применимость

MAGNUM

Тяга рулевая  
продольная

**M4210760**



Технические характеристики

Оригинальный номер	5001868375 - 5010630640		
Длина, мм	700	Диаметр изделия	50

Применимость

MAGNUM

Тяга рулевая  
продольная

**M4210763**



Технические характеристики

Оригинальный номер	5001868380		
Длина, мм	700	Диаметр изделия	52

Применимость

MAGNUM

Тяга рулевая  
продольная

**M4210761**



Технические характеристики

Оригинальный номер	5001630648 - 5001868376		
Длина, мм	696	Диаметр изделия	52

Применимость

MAGNUM

Тяга рулевая  
продольная

**M4210764**



Технические характеристики

Оригинальный номер	5010294319 - 5010557221		
Длина, мм	2633	Размеры конусов	d1 30,0 d2 27,0
Диаметр изделия	50	Конусность	1 / 10

Применимость

PREMIUM

**Тяга рулевая продольная**

**M4210765**

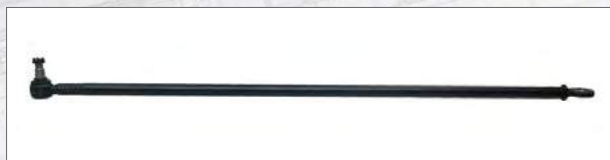

Технические характеристики			
Оригинальный номер	5010294317 - 5010557223		
Длина, мм	1698	Размеры конусов	d1 30,0 d2 27,0
Диаметр изделия	40	Конусность	1 / 10
Применимость			
PREMIUM			

**Тяга рулевая продольная**

**M4210768**



Технические характеристики			
Оригинальный номер	25379288 - 5001868385 - 5010630812 - 5010630813 - 7421560892		
Длина, мм	833	Диаметр изделия	62
Применимость			
PREMIUM 2			

**Тяга рулевая продольная**

**M4210766**



Технические характеристики			
Оригинальный номер	5010294316 - 5010557224		
Длина, мм	1368	Диаметр изделия	38
Применимость			
PREMIUM			

**Тяга рулевая продольная**

**M4210769**



Технические характеристики			
Оригинальный номер	5010488336 - 5010557233		
Длина, мм	910	Размеры конусов	d1 30,0 d2 27,0
Диаметр изделия	52	Конусность	1 / 10
Применимость			
KERAX			

**Тяга рулевая продольная**

**M4210767**



Технические характеристики			
Оригинальный номер	7482066995 - 7482292050		
Длина, мм	868	Диаметр изделия	62
Применимость			
PREMIUM 2			

Сопутствующие товары			
Длина, мм	125	M4250000 П	
Конусность	1 / 10		
Размеры конусов (D1/D2), мм	d1 30,0 d2 27,0		
Резьба	M30 x 1,5		

**Тяга рулевая  
продольная**

**M4210770**



Технические характеристики			
Оригинальный номер	5010383431 - 5010488099 - 5010557232		
Длина, мм	953	Диаметр изделия	52
Применимость			
KERAX			

**Тяга рулевая  
продольная**

**M4210772**



Технические характеристики			
Оригинальный номер	5010368502 - 5430066052		
Длина, мм	928	Размеры конусов	d1 30,0 d2 27,0
Диаметр изделия	50	Конусность	1 / 10
Применимость			
KERAX			

Сопутствующие товары			
Длина, мм	125	M4250000 П	
Конусность	1 / 10		
Размеры конусов (D1/D2), мм	d1 30,0 d2 27,0		
Резьба	M30 x 1,5		

**Тяга рулевая  
продольная**

**M4210771**



Технические характеристики			
Оригинальный номер	7420941397 - 7421560924		
Длина, мм	893	Диаметр изделия	56
Применимость			
KERAX			

**Тяга рулевая  
продольная**

**M4210773**



Технические характеристики			
Оригинальный номер	5010383530 - 5010488098 - 5010557231		
Длина, мм	1120	Размеры конусов	d1 30,0 d2 27,0
Диаметр изделия	50	Конусность	1 / 10
Применимость			
KERAX			

Сопутствующие товары			
Длина, мм	125	M4250000 П	
Конусность	1 / 10		
Размеры конусов (D1/D2), мм	d1 30,0 d2 27,0		
Резьба	M30 x 1,5		



**Тяга рулевая  
продольная**

**M4210710**



Технические характеристики			
Оригинальный номер	7420760425 - 7421560913		
Длина, мм	910	Диаметр изделия	56
Применимость			
KERAX			

**Тяга рулевая  
продольная**

**M4210777**



Технические характеристики			
Оригинальный номер	7420913829		
Длина, мм	1042	Диаметр изделия	60
Применимость			
KERAX			

**Тяга рулевая  
продольная**

**M4210775**



Технические характеристики			
Оригинальный номер	7420847206 - 7421560950		
Длина, мм	866	Диаметр изделия	60
Применимость			
KERAX			

**Тяга рулевая  
продольная**

**M4210778**



Технические характеристики			
Оригинальный номер	7421021392 - 7482292080		
Длина, мм	552	Диаметр изделия	60
Применимость			
KERAX, PREMIUM 2			

**Тяга рулевая  
продольная**

**M4210776**



Технические характеристики			
Оригинальный номер	7420941401 - 7421560919		
Длина, мм	910	Диаметр изделия	56
Применимость			
KERAX			

**Тяга рулевая  
продольная**

**M4210779**



Технические характеристики			
Оригинальный номер	5010630254		
Длина, мм	914	Размеры конусов	d1 26,0 d2 23,5
Диаметр изделия	42	Конусность	1 / 10
Применимость			
MIDLUM			
Сопутствующие товары			
Длина, мм	120	M4250002 П	
Конусность	1 / 10		
Размеры конусов (D1/D2), мм	d1 26,0 d2 23,5		
Резьба	M30 x 1,5		

**Тяга рулевая  
продольная**

**M4210780**



**Технические характеристики**

Оригинальный номер	5010499584		
Длина, мм	922	Размеры конусов	d1 26,0 d2 23,5
Диаметр изделия	42	Конусность	1 / 10

**Применимость**

MIDLUM

**Сопутствующие товары**

Длина, мм	120	M4250002 П	
Конусность	1 / 10		
Размеры конусов (D1/D2), мм	d1 26,0 d2 23,5		
Резьба	M30 x 1,5		



**Тяга рулевая  
продольная**

**M4200165**



**Технические характеристики**

Оригинальный номер	5010566157		
Длина, мм	1650	Размеры конусов	d1 26,0 d2 23,5
Диаметр изделия	40	Конусность	1 / 10

**Применимость**

MAGNUM AE/ E.TECH

**Сопутствующие товары**

Длина, мм	120	M4250006 Л	M4250002 П
Конусность	1 / 10		
Размеры конусов (D1/D2), мм	d1 26,0 d2 23,5		
Резьба	M30 x 1,5		



**Тяга рулевая  
продольная**

**M4210781**



**Технические характеристики**

Оригинальный номер	5010305365 - 5010630255		
Длина, мм	922	Размеры конусов	d1 26,0 d2 23,5
Диаметр изделия	42	Конусность	1 / 10

**Применимость**

MIDLUM

**Сопутствующие товары**

Длина, мм	120	M4250002 П	
Конусность	1 / 10		
Размеры конусов (D1/D2), мм	d1 26,0 d2 23,5		
Резьба	M30 x 1,5		



**Тяга рулевая  
продольная**

**M4200166**



**Технические характеристики**

Оригинальный номер	5010395797 - 5010566050		
Длина, мм	1575	Размеры конусов	d1 26,0 d2 23,5
Диаметр изделия	38	Конусность	1 / 10

**Применимость**

MIDLUM

**Сопутствующие товары**

Длина, мм	120	M4250006 Л	M4250002 П
Конусность	1 / 10		
Размеры конусов (D1/D2), мм	d1 26,0 d2 23,5		
Резьба	M30 x 1,5		



**Тяга рулевая  
продольная**

**M4200167**



Технические характеристики			
Оригинальный номер	5010130392 - 7485114935		
Длина, мм	850	Размеры конусов	d1 26,0 d2 23,5
Диаметр изделия	26	Конусность	1 / 10
Сопутствующие товары			
Длина, мм	120	M4250002 П	
Конусность	1 / 10		
Размеры конусов (D1/D2), мм	d1 26,0 d2 23,5		
Резьба	M30 x 1,5		

**Тяга рулевая  
продольная**

**M4200169**



Технические характеристики			
Оригинальный номер	5001860360		
Длина, мм	1442	Размеры конусов	d1 30,0 d2 27,0
Диаметр изделия	40	Конусность	1 / 10
Применимость			
MIDLINER ME			
Сопутствующие товары			
Длина, мм	125	M4250001 Л	M4250000 П
Конусность	1 / 10	 	
Размеры конусов (D1/D2), мм	d1 30,0 d2 27,0		
Резьба	M30 x 1,5		

**Тяга рулевая  
продольная**

**M4200168**



Технические характеристики			
Оригинальный номер	5010393015		
Длина, мм	776	Размеры конусов	d1 26,0 d2 23,5
Диаметр изделия	38	Конусность	1 / 10
Применимость			
ARES, AXER: C956, ILIADE, KAROSA: MIHR 062045, IRISBUS ARWAY/ AXER			
Сопутствующие товары			
Длина, мм	120	M4250006 Л	M4250002 П
Конусность	1 / 10	 	
Размеры конусов (D1/D2), мм	d1 26,0 d2 23,5		
Резьба	M30 x 1,5		

**Тяга рулевая  
продольная**

**M4200170**



Технические характеристики			
Оригинальный номер	5001860359		
Длина, мм	1690	Размеры конусов	d1 30,0 d2 27,0
Диаметр изделия	48	Конусность	1 / 10
Применимость			
С, СВН, MIDLUM			
Сопутствующие товары			
Длина, мм	125	M4250001 Л	M4250000 П
Конусность	1 / 10	 	
Размеры конусов (D1/D2), мм	d1 30,0 d2 27,0		
Резьба	M30 x 1,5		

**Тяга рулевая  
продольная**

**M4200171**



**Технические характеристики**

Оригинальный номер	5010145987		
Длина, мм	1595	Размеры конусов	d1 26,0 d2 23,5
Диаметр изделия	36	Конусность	1 / 10

**Сопутствующие товары**

Длина, мм	120	M4250006 Л	M4250002 П
Конусность	1 / 10		
Размеры конусов (D1/D2), мм	d1 26,0 d2 23,5		
Резьба	M30 x 1,5		

**Тяга рулевая  
продольная**

**M4210012**



**Технические характеристики**

Оригинальный номер	5010060764 - 5010557243		
Длина, мм	720	Размеры конусов	d1 30,0 d2 27,0
Диаметр изделия	40	Конусность	1 / 10

**Применимость**

MAGNUM AE/ E.TECH

**Сопутствующие товары**

Длина, мм	125	M4250000 П	
Конусность	1 / 10		
Размеры конусов (D1/D2), мм	d1 30,0 d2 27,0		
Резьба	M30 x 1,5		

**Тяга рулевая  
продольная**

**M4200178**



**Технические характеристики**

Оригинальный номер	5001868366 - 5010587034 - 21560963 - 5010587038 - 7421560963		
Длина, мм	1686	Размеры конусов	d1 30,0 d2 27,0
Диаметр изделия	60	Конусность	1 / 10

**Применимость**

PREMIUM 2: DISTRIBUTION / ROUTE

**Сопутствующие товары**

Длина, мм	150	M4250010 П	
Конусность	1 / 10		
Размеры конусов (D1/D2), мм	d1 30,0 d2 27,0		
Резьба	M30 x 1,5		

**Тяга рулевая  
продольная**

**M4210017**



**Технические характеристики**

Оригинальный номер	5010294287		
Длина, мм	810	Размеры конусов	d1 30,0 d2 27,0
Диаметр изделия	50	Конусность	1 / 10

**Применимость**

PREMIUM DISTRIBUTION/ ROUTE

**Сопутствующие товары**

Длина, мм	125	M4250000 П	
Конусность	1 / 10		
Размеры конусов (D1/D2), мм	d1 30,0 d2 27,0		
Резьба	M30 x 1,5		

**Тяга рулевая  
продольная**

**M4210078**



Технические характеристики			
Оригинальный номер	0001146170		
Длина, мм	797	Размеры конусов	d1 30,0 d2 27,0
Диаметр изделия	52	Конусность	1 / 10
Сопутствующие товары			
Длина, мм	125	M4250000 П	
Конусность	1 / 10		
Размеры конусов (D1/D2), мм	d1 30,0 d2 27,0		
Резьба	M30 x 1,5		

**Тяга рулевая  
продольная**

**M4210203**



Технические характеристики			
Оригинальный номер	5010144552 - 5000725267 - 5010144549 - 5000787304 - 5000787305 - 5000787306		
Длина, мм	990	Размеры конусов	d1 30,0 d2 27,0
Диаметр изделия	52	Конусность	1 / 10
Применимость			
G, MANAGER G			
Сопутствующие товары			
Длина, мм	125	M4250000 П	
Конусность	1 / 10		
Размеры конусов (D1/D2), мм	d1 30,0 d2 27,0		
Резьба	M30 x 1,5		

**Тяга рулевая  
продольная**

**M4210202**



Технические характеристики			
Оригинальный номер	5000748868 - 5010130453 - 5000874577 - 0023123247 - 5000748784 - 5010138446 - 5010138060		
Длина, мм	1012	Размеры конусов	d1 30,0 d2 27,0
Диаметр изделия	50	Конусность	1 / 10
Применимость			
G, GR, GRH, MAJOR R, R, TR, TRH			
Сопутствующие товары			
Длина, мм	125	M4250000 П	
Конусность	1 / 10		
Размеры конусов (D1/D2), мм	d1 30,0 d2 27,0		
Резьба	M30 x 1,5		

**Тяга рулевая  
продольная**

**M4210204**



Технические характеристики			
Оригинальный номер	5010144556 - 5000745719 - 5010144551 - 5000791330		
Длина, мм	980	Размеры конусов	d1 30,0 d2 27,0
Диаметр изделия	50	Конусность	1 / 10
Применимость			
G, MANAGER G			
Сопутствующие товары			
Длина, мм	125	M4250000 П	
Конусность	1 / 10		
Размеры конусов (D1/D2), мм	d1 30,0 d2 27,0		
Резьба	M30 x 1,5		

**Тяга рулевая  
продольная**

**M4210205**



Технические характеристики			
Оригинальный номер	5010130483 - 5000787472		
Длина, мм	840	Размеры конусов	d1 30,0 d2 27,0
Диаметр изделия	52	Конусность	1 / 10

Применимость	
C: 300.19/ 24, 340ti.17T	

Сопутствующие товары			
Длина, мм	125	M4250000 П	
Конусность	1 / 10		
Размеры конусов (D1/D2), мм	d1 30,0 d2 27,0		
Резьба	M30 x 1,5		

**Тяга рулевая  
продольная**

**M4210207**



Технические характеристики			
Оригинальный номер	5010294288		
Длина, мм	845	Размеры конусов	d1 30,0 d2 27,0
Диаметр изделия	52	Конусность	1 / 10

Применимость	
PREMIUM DISTRIBUTION/ ROUTE	

Сопутствующие товары			
Длина, мм	125	M4250000 П	
Конусность	1 / 10		
Размеры конусов (D1/D2), мм	d1 30,0 d2 27,0		
Резьба	M30 x 1,5		

**Тяга рулевая  
продольная**

**M4210206**



Технические характеристики			
Оригинальный номер	5010239340 - 5010130739 - 5010239386 - 7485114930		
Длина, мм	1020	Размеры конусов	d1 30,0 d2 27,0
Диаметр изделия	62	Конусность	1 / 10

Применимость	
MAJOR R	

Сопутствующие товары			
Длина, мм	125	M4250000 П	
Конусность	1 / 10		
Размеры конусов (D1/D2), мм	d1 30,0 d2 27,0		
Резьба	M30 x 1,5		

**Тяга рулевая  
продольная**

**M4210208**



Технические характеристики			
Оригинальный номер	5010294289		
Длина, мм	870	Размеры конусов	d1 30,0 d2 27,0
Диаметр изделия	62	Конусность	1 / 10

Применимость	
PREMIUM DISTRIBUTION/ ROUTE	

Сопутствующие товары			
Длина, мм	125	M4250000 П	
Конусность	1 / 10		
Размеры конусов (D1/D2), мм	d1 30,0 d2 27,0		
Резьба	M30 x 1,5		

**Тяга рулевая  
продольная**

**M4210209**

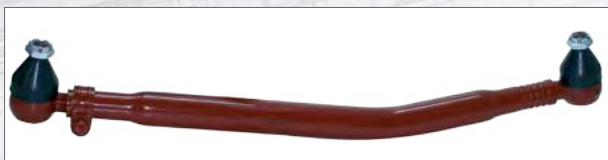

Технические характеристики			
Оригинальный номер	5010294502		
Длина, мм	847	Размеры конусов	d1 30,0 d2 27,0
Диаметр изделия	52	Конусность	1 / 10

Применимость			
PREMIUM DISTRIBUTION/ ROUTE			

Сопутствующие товары			
Длина, мм	125	M4250000 П	
Конусность	1 / 10		
Размеры конусов (D1/D2), мм	d1 30,0 d2 27,0		
Резьба	M30 x 1,5		

**Тяга рулевая  
продольная**

**M4210211**



Технические характеристики			
Оригинальный номер	5000786532		
Длина, мм	485	Размеры конусов	d1 30,0 d2 27,0
Диаметр изделия	40	Конусность	1 / 10

Сопутствующие товары			
Длина, мм	125	M4250000 П	
Конусность	1 / 10		
Размеры конусов (D1/D2), мм	d1 30,0 d2 27,0		
Резьба	M30 x 1,5		

**Тяга рулевая  
продольная**

**M4210210**



Технические характеристики			
Оригинальный номер	5010130344		
Длина, мм	765	Размеры конусов	d1 30,0 d2 27,0
Диаметр изделия	52	Конусность	1 / 10

Применимость			
MAGNUM AE/ E.TECH			

Сопутствующие товары			
Длина, мм	125	M4250000 П	
Конусность	1 / 10		
Размеры конусов (D1/D2), мм	d1 30,0 d2 27,0		
Резьба	M30 x 1,5		

**Тяга рулевая  
продольная**

**M4210212**



Технические характеристики			
Оригинальный номер	5010130740 - 5010239387		
Длина, мм	1040	Размеры конусов	d1 30,0 d2 27,0
Диаметр изделия	62	Конусность	1 / 10

Применимость			
MAJOR R			

Сопутствующие товары			
Длина, мм	125	M4250000 П	
Конусность	1 / 10		
Размеры конусов (D1/D2), мм	d1 30,0 d2 27,0		
Резьба	M30 x 1,5		

**Тяга рулевая  
продольная**

**M4210213**



Технические характеристики			
Оригинальный номер	5010229242 - 5010488052		
Длина, мм	945	Размеры конусов	d1 30,0 d2 27,0
Диаметр изделия	52	Конусность	1 / 10

Применимость			
KERAX, MAXTER G			

Сопутствующие товары			
Длина, мм	125	M4250000 П	
Конусность	1 / 10		
Размеры конусов (D1/D2), мм	d1 30,0 d2 27,0		
Резьба	M30 x 1,5		

**Тяга рулевая  
продольная**

**M4210215**



Технические характеристики			
Оригинальный номер	5010130393 - 7485114936		
Длина, мм	872	Размеры конусов	d1 26,0 d2 23,5
Диаметр изделия	40	Конусность	1 / 10

Применимость			
MIDLINER M / S			

Сопутствующие товары			
Длина, мм	120	M4250002 П	
Конусность	1 / 10		
Размеры конусов (D1/D2), мм	d1 26,0 d2 23,5		
Резьба	M30 x 1,5		

**Тяга рулевая  
продольная**

**M4210214**



Технические характеристики			
Оригинальный номер	5010037602 - 5010037603 - 5010130456 - 5010163162 - 5010037418 - 5010130447 - 5010163163 - 5010130446 - 5010163161		
Длина, мм	900	Размеры конусов	d1 22,0 d2 20,0
Диаметр изделия	40	Конусность	1 / 10

Применимость			
MIDLINER M / S			

Сопутствующие товары			
Длина, мм	101	M4250022 П	
Конусность	1 / 10		
Размеры конусов (D1/D2), мм	d1 22,0 d2 20,0		
Резьба	M28 x 1,5		

**Тяга рулевая  
продольная**

**M4210216**



Технические характеристики			
Оригинальный номер	5010207725 - 5010151529 - 5000761670 - 5000786527 - 5010104289		
Длина, мм	2085	Размеры конусов	d1 30,0 d2 27,0
Диаметр изделия	48	Конусность	1 / 10

Сопутствующие товары			
Длина, мм	125	M4250000 П	
Конусность	1 / 10		
Размеры конусов (D1/D2), мм	d1 30,0 d2 27,0		
Резьба	M30 x 1,5		



**Тяга рулевая  
продольная**

**M4210217**



Технические характеристики			
Оригинальный номер	5010130451 - 7485114925		
Длина, мм	1012	Размеры конусов	d1 30,0 d2 27,0
Диаметр изделия	52	Конусность	1 / 10

Применимость	
G, MAJOR R, R	

Сопутствующие товары		
Длина, мм	125	M4250000 П
Конусность	1 / 10	
Размеры конусов (D1/D2), мм	d1 30,0 d2 27,0	
Резьба	M30 x 1,5	

**Тяга рулевая  
продольная**

**M4210219**



Технические характеристики			
Оригинальный номер	5010488165 - 5010294831		
Длина, мм	883	Размеры конусов	d1 22,0 d2 20,0
Диаметр изделия	42	Конусность	1 / 10

Применимость	
MIDLUM	

Сопутствующие товары		
Длина, мм	101	M4250022 П
Конусность	1 / 10	
Размеры конусов (D1/D2), мм	d1 22,0 d2 20,0	
Резьба	M28 x 1,5	

**Тяга рулевая  
продольная**

**M4210218**



Технические характеристики			
Оригинальный номер	5010488166		
Длина, мм	940	Размеры конусов	d1 26,0 d2 23,5
Диаметр изделия	40	Конусность	1 / 10

Применимость	
MIDLUM	

Сопутствующие товары		
Длина, мм	120	M4250002 П
Конусность	1 / 10	
Размеры конусов (D1/D2), мм	d1 26,0 d2 23,5	
Резьба	M30 x 1,5	

**Тяга рулевая  
продольная**

**M4210220**



Технические характеристики			
Оригинальный номер	5010488164 - 5010294707		
Длина, мм	886	Размеры конусов	d1 22,0 d2 20,0
Диаметр изделия	42	Конусность	1 / 10

Применимость	
MIDLUM	

Сопутствующие товары		
Длина, мм	101	M4250022 П
Конусность	1 / 10	
Размеры конусов (D1/D2), мм	d1 22,0 d2 20,0	
Резьба	M28 x 1,5	

**Тяга рулевая  
продольная**

**M4210221**



**Технические характеристики**

Оригинальный номер	5010488146		
Длина, мм	940	Размеры конусов	d1 26,0 d2 23,5
Диаметр изделия	42	Конусность	1 / 10

**Применимость**

MIDLUM

**Сопутствующие товары**

Длина, мм	120	M4250002 П	
Конусность	1 / 10		
Размеры конусов (D1/D2), мм	d1 26,0 d2 23,5		
Резьба	M30 x 1,5		

**Тяга рулевая  
продольная**

**M4210223**



**Технические характеристики**

Оригинальный номер	5010206705 - 5010393579		
Длина, мм	955	Размеры конусов	d1 30,0 d2 27,0
Диаметр изделия	50	Конусность	1 / 10

**Сопутствующие товары**

Длина, мм	125	M4250000 П	
Конусность	1 / 10		
Размеры конусов (D1/D2), мм	d1 30,0 d2 27,0		
Резьба	M30 x 1,5		

**Тяга рулевая  
продольная**

**M4210222**



**Технические характеристики**

Оригинальный номер	5010064715 - 7485114932 - 5010130382		
Длина, мм	830	Размеры конусов	d1 30,0 d2 27,0
Диаметр изделия	42	Конусность	1 / 10

**Применимость**

СВН, CLM

**Сопутствующие товары**

Длина, мм	125	M4250000 П	
Конусность	1 / 10		
Размеры конусов (D1/D2), мм	d1 30,0 d2 27,0		
Резьба	M30 x 1,5		

**Тяга рулевая  
продольная**

**M4210224**



**Технические характеристики**

Оригинальный номер	5010630980 - 7421021395		
Длина, мм	552	Размеры конусов	d1 30,0 d2 27,0
Диаметр изделия	60	Конусность	1 / 10

**Применимость**

KERAX, PREMIUM 2 LANDER

**Тяга рулевая  
продольная**

**M4210225**



Технические характеристики			
Оригинальный номер	5430122944 - 5010488051 - 5430119888		
Длина, мм	600	Размеры конусов	d1 30,0 d2 27,0
Диаметр изделия	36	Конусность	1 / 10

Сопутствующие товары			
Длина, мм	125	M4250001 Л	M4250000 П
Конусность	1 / 10		
Размеры конусов (D1/D2), мм	d1 30,0 d2 27,0		
Резьба	M30 x 1,5		

**Тяга рулевая  
продольная**

**M4210227**



Технические характеристики			
Оригинальный номер	5010207724 - 5010151528 - 5000761671		
Длина, мм	1475	Размеры конусов	d1 30,0 d2 27,0
Диаметр изделия	38	Конусность	1 / 10

Сопутствующие товары			
Длина, мм	125	M4250000 П	
Конусность	1 / 10		
Размеры конусов (D1/D2), мм	d1 30,0 d2 27,0		
Резьба	M30 x 1,5		

**Тяга рулевая  
продольная**

**M4210226**



Технические характеристики			
Оригинальный номер	5010488053 - 5010229243		
Длина, мм	934	Размеры конусов	d1 30,0 d2 27,0
Диаметр изделия	52	Конусность	1 / 10

Применимость			
KERAX, MAXTER G			

Сопутствующие товары			
Длина, мм	125	M4250000 П	
Конусность	1 / 10		
Размеры конусов (D1/D2), мм	d1 30,0 d2 27,0		
Резьба	M30 x 1,5		

**Тяга рулевая  
продольная**

**M4210228**



Технические характеристики			
Оригинальный номер	5010294320		
Длина, мм	482	Размеры конусов	d1 30,0 d2 27,0
Диаметр изделия	36	Конусность	1 / 10

Применимость			
PREMIUM DISTRIBUTION			

Сопутствующие товары			
Длина, мм	125	M4250001 Л	M4250000 П
Конусность	1 / 10		
Размеры конусов (D1/D2), мм	d1 30,0 d2 27,0		
Резьба	M30 x 1,5		

**Тяга рулевая  
продольная**

**M4210229**



Технические характеристики			
Оригинальный номер	5000785429		
Длина, мм	870	Размеры конусов	d1 30,0 d2 27,0
Диаметр изделия	52	Конусность	1 / 10

**Тяга рулевая  
продольная**

**M4210231**



Технические характеристики			
Оригинальный номер	5000932435 - 5010174787		
Длина, мм	985	Размеры конусов	d1 26,0 d2 23,5
Диаметр изделия	36	Конусность	1 / 10

Применимость	
MAGNUM AE / E.TECH	

Сопутствующие товары		
Длина, мм	120	M4250002 П
Конусность	1 / 10	
Размеры конусов (D1/D2), мм	d1 26,0 d2 23,5	
Резьба	M30 x 1,5	

**Тяга рулевая  
продольная**

**M4210230**



Технические характеристики			
Оригинальный номер	5010488051		
Длина, мм	625	Размеры конусов	d1 30,0 d2 27,0
Диаметр изделия	36	Конусность	1 / 10

Применимость	
KERAX, MAXTER G	

Сопутствующие товары			
Длина, мм	125	M4250001 Л	M4250000 П
Конусность	1 / 10		
Размеры конусов (D1/D2), мм	d1 30,0 d2 27,0		
Резьба	M30 x 1,5		

**Тяга рулевая  
продольная**

**M4210232**



Технические характеристики			
Оригинальный номер	5000998430 - 5010174785		
Длина, мм	1245	Размеры конусов	d1 30,0 d2 27,0
Диаметр изделия	38	Конусность	1 / 10

Сопутствующие товары		
Длина, мм	125	M4250000 П
Конусность	1 / 10	
Размеры конусов (D1/D2), мм	d1 30,0 d2 27,0	
Резьба	M30 x 1,5	

**Тяга рулевая  
продольная**

**M4210233**

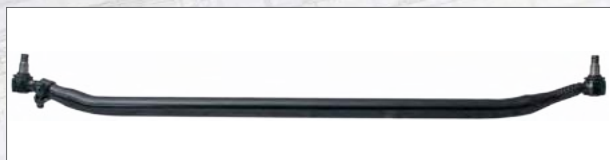

Технические характеристики			
Оригинальный номер	5001868363 - 5010587004 - 5010600822 - 25372885 - 7421560957		
Длина, мм	1655	Размеры конусов	d1 30,0 d2 27,0
Диаметр изделия	60	Конусность	1 / 10

Применимость	
MAGNUM DXi, PREMIUM 2 DISTRIBUTION / ROUTE	

Сопутствующие товары		
Длина, мм	150	M4250010 П
Конусность	1 / 10	
Размеры конусов (D1/D2), мм	d1 30,0 d2 27,0	
Резьба	M30 x 1,5	

**Тяга рулевая  
продольная**

**M4210332**



Технические характеристики			
Оригинальный номер	5001868383 - 5010630821 - 5010630820 - 25379292 - 7421560865		
Длина, мм	830	Размеры конусов	d1 30,0 d2 27,0
Диаметр изделия	62	Конусность	1 / 10

Применимость	
PREMIUM 2: DISTRIBUTION / ROUTE / LANDER	

Сопутствующие товары		
Длина, мм	150	M4250169 П
Конусность	1 / 10	
Размеры конусов (D1/D2), мм	d1 30,0 d2 27,0	
Резьба	M30 x 1,5	

**Тяга рулевая  
продольная**

**M4210234**



Технические характеристики			
Оригинальный номер	5001868374 - 5010630637 - 5010630638 - 7421560825 - 25379255		
Длина, мм	700	Размеры конусов	d1 30,0 d2 27,0
Диаметр изделия	50	Конусность	1 / 10

Применимость	
MAGNUM DXi	

Сопутствующие товары		
Длина, мм	125	M4250000 П
Конусность	1 / 10	
Размеры конусов (D1/D2), мм	d1 30,0 d2 27,0	
Резьба	M30 x 1,5	

**Тяга рулевая  
продольная**

**M4210470**



Технические характеристики			
Оригинальный номер	5010145097		
Длина, мм	1685	Размеры конусов	d1 30,0 d2 27,0
Диаметр изделия	48	Конусность	1 / 10

Сопутствующие товары			
Длина, мм	125	M4250001 Л	M4250000 П
Конусность	1 / 10		
Размеры конусов (D1/D2), мм	d1 30,0 d2 27,0		
Резьба	M30 x 1,5		

**Тяга рулевая  
продольная**

**M4210471**



Технические характеристики			
Оригинальный номер	5000785200		
Длина, мм	1656	Размеры конусов	d1 26,0 d2 23,5
Диаметр изделия	50	Конусность	1 / 10

**Тяга рулевая  
продольная**

**M4210473**



Технические характеристики			
Оригинальный номер	5516017400 - 5000541230 - 5516017831 - 5000352083 - 5000352082		
Длина, мм	880	Размеры конусов	d1 26,0 d2 23,5
Диаметр изделия	1 / 10	Конусность	40

Применимость			
MIDLINER S			

Сопутствующие товары			
Длина, мм	120	M4250002 П	
Конусность	1 / 10		
Размеры конусов (D1/D2), мм	d1 26,0 d2 23,5		
Резьба	M30 x 1,5		

**Тяга рулевая  
продольная**

**M4210472**



Технические характеристики			
Оригинальный номер	1158266 - 0001158266		
Длина, мм	780	Размеры конусов	d1 20,0 d2 18,0
Диаметр изделия	36	Конусность	1 / 10

Сопутствующие товары			
Длина, мм	95	M4250166 П	
Конусность	1 / 10		
Размеры конусов (D1/D2), мм	d1 20,0 d2 18,0		
Резьба	M24 x 1,5		

**Тяга рулевая  
продольная**

**M4210474**



Технические характеристики			
Оригинальный номер	5010130394 - 5000453600		
Длина, мм	902	Размеры конусов	d1 30,0 d2 27,0
Диаметр изделия	50	Конусность	1 / 10

Применимость			
MIDLINER M / S			

Сопутствующие товары			
Длина, мм	125	M4250000 П	
Конусность	1 / 10		
Размеры конусов (D1/D2), мм	d1 30,0 d2 27,0		
Резьба	M30 x 1,5		

**Тяга рулевая  
продольная**

**M4210475**

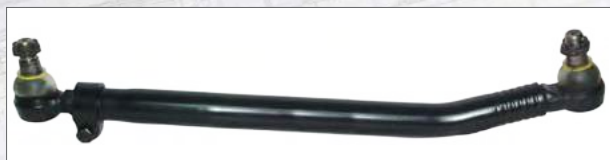

Технические характеристики			
Оригинальный номер	5010488836 - 5010383203 - 5010557523		
Длина, мм	735	Размеры конусов	d1 30,0 d2 27,0
Диаметр изделия	50	Конусность	1 / 10

Применимость	
MAGNUM AE/ E.TECH	

Сопутствующие товары		
Длина, мм	125	M4250000 П
Конусность	1 / 10	
Размеры конусов (D1/D2), мм	d1 30,0 d2 27,0	
Резьба	M30 x 1,5	

**Тяга рулевая  
продольная**

**M4210477**



Технические характеристики			
Оригинальный номер	5010630822 - 5010630823 - 5001868384 - 25379293 - 7421560882		
Длина, мм	825	Размеры конусов	d1 30,0 d2 27,0
Диаметр изделия	62	Конусность	1 / 10

Применимость	
PREMIUM DISTRIBUTION / ROUTE / LANDER	

Сопутствующие товары		
Длина, мм	150	M4250169 П
Конусность	1 / 10	
Размеры конусов (D1/D2), мм	d1 30,0 d2 27,0	
Резьба	M30 x 1,5	

**Тяга рулевая  
продольная**

**M4210476**



Технические характеристики			
Оригинальный номер	5000725268 - 5010144554 - 7485120948		
Длина, мм	975	Размеры конусов	d1 30,0 d2 27,0
Диаметр изделия	52	Конусность	1 / 10

Применимость	
G, MANAGER G	

Сопутствующие товары		
Длина, мм	125	M4250000 П
Конусность	1 / 10	
Размеры конусов (D1/D2), мм	d1 30,0 d2 27,0	
Резьба	M30 x 1,5	

**Тяга рулевая  
продольная**

**M4210478**



Технические характеристики			
Оригинальный номер	5010383097 - 7485114938		
Длина, мм	895	Размеры конусов	d1 22,0 d2 20,0
Диаметр изделия	40	Конусность	1 / 10

Применимость	
MIDLINER M / S	

Сопутствующие товары		
Длина, мм	101	M4250022 П
Конусность	1 / 10	
Размеры конусов (D1/D2), мм	d1 22,0 d2 20,0	
Резьба	M28 x 1,5	

**Тяга рулевая  
продольная**

**M4210479**



Технические характеристики			
Оригинальный номер	5010488167 - 5010294709 - 5010305367		
Длина, мм	946	Размеры конусов	d1 26,0 d2 23,5
Диаметр изделия	42	Конусность	1 / 10

Применимость	
MIDLUM	

Сопутствующие товары			
Длина, мм	120	M4250002 П	
Конусность	1 / 10		
Размеры конусов (D1/D2), мм	d1 26,0 d2 23,5		
Резьба	M30 x 1,5		

**Тяга рулевая  
продольная**

**M4210481**



Технические характеристики			
Оригинальный номер	5010294720		
Длина, мм	827	Размеры конусов	d1 30,0 d2 27,0
Диаметр изделия	52	Конусность	1 / 10

Применимость	
PREMIUM DISTRIBUTION / ROUTE	

Сопутствующие товары			
Длина, мм	125	M4250000 П	
Конусность	1 / 10		
Размеры конусов (D1/D2), мм	d1 30,0 d2 27,0		
Резьба	M30 x 1,5		

**Тяга рулевая  
продольная**

**M4210480**



Технические характеристики			
Оригинальный номер	5010259241 - 5010557234 - 5010557524		
Длина, мм	903	Размеры конусов	d1 30,0 d2 27,0
Диаметр изделия	50	Конусность	1 / 10

Применимость	
KERAX, MAXTER G	

Сопутствующие товары			
Длина, мм	125	M4250000 П	
Конусность	1 / 10		
Размеры конусов (D1/D2), мм	d1 30,0 d2 27,0		
Резьба	M30 x 1,5		

**Тяга рулевая  
продольная**

**M4210482**



Технические характеристики			
Оригинальный номер	5010557423		
Длина, мм	891	Размеры конусов	d1 22,0 d2 20,0
Диаметр изделия	42	Конусность	1 / 10

Применимость	
MIDLUM	

Сопутствующие товары			
Длина, мм	101	M4250022 П	
Конусность	1 / 10		
Размеры конусов (D1/D2), мм	d1 22,0 d2 20,0		
Резьба	M28 x 1,5		



**Тяга рулевая  
продольная**

**M4210483**



Технические характеристики			
Оригинальный номер	5010207729 - 5010104287		
Длина, мм	525	Размеры конусов	d1 30,0 d2 27,0
Диаметр изделия	38	Конусность	1 / 10
Сопутствующие товары			
Длина, мм	125	M4250001 Л	M4250000 П
Конусность	1 / 10		
Размеры конусов (D1/D2), мм	d1 30,0 d2 27,0		
Резьба	M30 x 1,5		

**Тяга рулевая  
продольная**

**M4210485**



Технические характеристики			
Оригинальный номер	5000787770 - 5001824714		
Длина, мм	910	Размеры конусов	d1 30,0 d2 27,0
Диаметр изделия	52	Конусность	1 / 10
Применимость			
G			
Сопутствующие товары			
Длина, мм	125	M4250000 П	
Конусность	1 / 10		
Размеры конусов (D1/D2), мм	d1 30,0 d2 27,0		
Резьба	M30 x 1,5		

**Тяга рулевая  
продольная**

**M4210484**



Технические характеристики			
Оригинальный номер	7485114919 - 5010094585		
Длина, мм	981	Размеры конусов	d1 30,0 d2 27,0
Диаметр изделия	52	Конусность	1 / 10
Применимость			
MANAGER G			
Сопутствующие товары			
Длина, мм	125	M4250000 П	
Конусность	1 / 10		
Размеры конусов (D1/D2), мм	d1 30,0 d2 27,0		
Резьба	M30 x 1,5		

**Тяга рулевая  
продольная**

**M4210486**



Технические характеристики			
Оригинальный номер	5010130783		
Длина, мм	550	Размеры конусов	d1 30,0 d2 27,0
Диаметр изделия	36	Конусность	1 / 10
Применимость			
G 260			
Сопутствующие товары			
Длина, мм	125	M4250001 Л	M4250000 П
Конусность	1 / 10		
Размеры конусов (D1/D2), мм	d1 30,0 d2 27,0		
Резьба	M30 x 1,5		

**Тяга рулевая  
продольная**

**M4210487**



**Технические характеристики**

Оригинальный номер	5010037411 - 5010037576		
Длина, мм	877	Размеры конусов	d1 20,0 d2 18,0
Диаметр изделия	36	Конусность	1 / 10

**Применимость**

MIDLINER S

**Сопутствующие товары**

Длина, мм	95	M4250166 П	
Конусность	1 / 10		
Размеры конусов (D1/D2), мм	d1 20,0 d2 18,0		
Резьба	M24 x 1,5		

**Тяга рулевая  
продольная**

**M4210489**

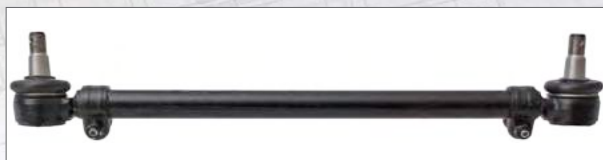

**Технические характеристики**

Оригинальный номер	5010383410		
Длина, мм	570	Размеры конусов	d1 22,0 d2 20,0
Диаметр изделия	30	Конусность	1 / 10

**Применимость**

MASCOTT

**Тяга рулевая  
продольная**

**M4210488**



**Технические характеристики**

Оригинальный номер	5000469438		
Длина, мм	820	Размеры конусов	d1 30,0 d2 27,0
Диаметр изделия	40	Конусность	1 / 10

**Сопутствующие товары**

Длина, мм	125	M4250000 П	
Конусность	1 / 10		
Размеры конусов (D1/D2), мм	d1 30,0 d2 27,0		
Резьба	M30 x 1,5		

**Тяга рулевая  
продольная**

**M4210490**



**Технические характеристики**

Оригинальный номер	0023123268 - 00231232269		
Длина, мм	850	Размеры конусов	d1 30,0 d2 27,0
Диаметр изделия	52	Конусность	1 / 10

**Применимость**

GLC, GLR

**Сопутствующие товары**

Длина, мм	125	M4250000 П	
Конусность	1 / 10		
Размеры конусов (D1/D2), мм	d1 30,0 d2 27,0		
Резьба	M30 x 1,5		

Тяга рулевая  
продольная

**M4210491**



Технические характеристики			
Оригинальный номер	0023123262		
Длина, мм	505	Размеры конусов	d1 30,0 d2 27,0
Диаметр изделия	50	Конусность	1 / 10

Тяга рулевая  
продольная

**M4210493**



Технические характеристики			
Оригинальный номер	0023123161 - 5001826358		
Длина, мм	420	Размеры конусов	d1 30,0 d2 27,0
Диаметр изделия	40	Конусность	1 / 10

Тяга рулевая  
продольная

**M4210492**



Технические характеристики			
Оригинальный номер	0000584470		
Длина, мм	561	Размеры конусов	d1 38,0 d2 34,3
Диаметр изделия	50	Конусность	1 / 10

Применимость			
GBH 12			

Сопутствующие товары			
Длина, мм	135	M4250049 П	
Конусность	1 / 10		
Размеры конусов (D1/D2), мм	d1 38,0 d2 34,3		
Резьба	M38 x 1,5		

Тяга рулевая  
продольная

**M4210494**



Технические характеристики			
Оригинальный номер	0948273051		
Длина, мм	420	Размеры конусов	d1 30,0 d2 27,0
Диаметр изделия	50	Конусность	1 / 10

Применимость			
GLR			

Сопутствующие товары			
Длина, мм	135	M4250191 П	
Конусность	1 / 10		
Размеры конусов (D1/D2), мм	d1 30,0 d2 27,0		
Резьба	M38 X 1,5		

**Тяга рулевая  
продольная**

**M4210495**



Технические характеристики			
Оригинальный номер	5000541228		
Длина, мм	875	Размеры конусов	d1 26,0 d2 23,5
Диаметр изделия	40	Конусность	1 / 10

Применимость			
JP			

Сопутствующие товары			
Длина, мм	120	M4250002 П	
Конусность	1 / 10		
Размеры конусов (D1/D2), мм	d1 26,0 d2 23,5		
Резьба	M30 x 1,5		

**Тяга рулевая  
продольная**

**M4210497**

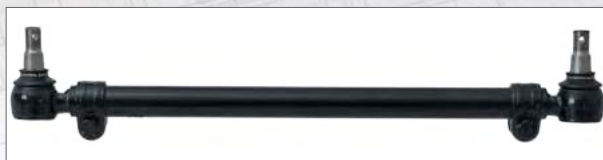

Технические характеристики			
Оригинальный номер	5000395435 - 5000395296		
Длина, мм	533	Размеры конусов	d1 20,0 d2 18,0
Диаметр изделия	28	Конусность	1 / 10

Применимость			
B, MESSENGER B			

Сопутствующие товары			
Длина, мм	95	M4250028 Л	M4250166 П
Конусность	1 / 10		
Размеры конусов (D1/D2), мм	d1 20,0 d2 18,0		
Резьба	M24 x 1,5		

**Тяга рулевая  
продольная**

**M4210496**



Технические характеристики			
Оригинальный номер	5000446680		
Длина, мм	898	Размеры конусов	d1 20,0 d2 18,0
Диаметр изделия	30	Конусность	1 / 10

Применимость			
S, J			

Сопутствующие товары			
Длина, мм	95	M4250166 П	
Конусность	1 / 10		
Размеры конусов (D1/D2), мм	d1 20,0 d2 18,0		
Резьба	M24 x 1,5		

**Тяга рулевая  
продольная**

**M4210498**



Технические характеристики			
Оригинальный номер	5010488096 - 5010383528		
Длина, мм	1125	Размеры конусов	d1 30,0 d2 27,0
Диаметр изделия	50	Конусность	1 / 10

Применимость			
KERAX, MAXTER G			

Сопутствующие товары			
Длина, мм	125	M4250000 П	
Конусность	1 / 10		
Размеры конусов (D1/D2), мм	d1 30,0 d2 27,0		
Резьба	M30 x 1,5		

Тяга рулевая  
продольная

**M4210499**



Технические характеристики			
Оригинальный номер	5010488097 - 5010383529		
Длина, мм	944	Размеры конусов	d1 30,0 d2 27,0
Диаметр изделия	52	Конусность	1 / 10
Применимость			
KERAX, MAXTER G			

Тяга рулевая  
продольная

**M4210501**



Технические характеристики			
Оригинальный номер	5010130383		
Длина, мм	725	Размеры конусов	d1 30,0 d2 27,0
Диаметр изделия	42	Конусность	1 / 10
Применимость			
СВН			

Сопутствующие товары			
Длина, мм	125	M4250000 П	
Конусность	1 / 10		
Размеры конусов (D1/D2), мм	d1 30,0 d2 27,0		
Резьба	M30 x 1,5		

Тяга рулевая  
продольная

**M4210500**



Технические характеристики			
Оригинальный номер	5810112248		
Длина, мм	805	Размеры конусов	d1 30,0 d2 27,0
Диаметр изделия	36	Конусность	1 / 10
Применимость			
С			

Сопутствующие товары			
Длина, мм	125	M4250000 П	
Конусность	1 / 10		
Размеры конусов (D1/D2), мм	d1 30,0 d2 27,0		
Резьба	M30 x 1,5		

Тяга рулевая  
продольная

**M4210502**



Технические характеристики			
Оригинальный номер	5010130803		
Длина, мм	687	Размеры конусов	d1 30,0 d2 27,0
Диаметр изделия	56	Конусность	1 / 10
Применимость			
G (6x2/4)			

Сопутствующие товары			
Длина, мм	125	M4250000 П	
Конусность	1 / 10		
Размеры конусов (D1/D2), мм	d1 30,0 d2 27,0		
Резьба	M30 x 1,5		

**Тяга рулевая  
продольная**

**M4210503**



Технические характеристики			
Оригинальный номер	0000755676 - 5010190148		
Длина, мм	1855	Размеры конусов	d1 30,0 d2 27,0
Диаметр изделия	40	Конусность	1 / 10

Сопутствующие товары			
Длина, мм	125	M4250000 П	
Конусность	1 / 10		
Размеры конусов (D1/D2), мм	d1 30,0 d2 27,0		
Резьба	M30 x 1,5		

**Тяга рулевая  
продольная**

**M4210505**



Технические характеристики			
Оригинальный номер	7420761145 - 20761145		
Длина, мм	893	Размеры конусов	d1 30,0 d2 27,0
Диаметр изделия	62	Конусность	1 / 10

Применимость			
KERAX			

Сопутствующие товары			
Длина, мм	150	M4250169 П	
Конусность	1 / 10		
Размеры конусов (D1/D2), мм	d1 30,0 d2 27,0		
Резьба	M30 x 1,5		

**Тяга рулевая  
продольная**

**M4210504**



Технические характеристики			
Оригинальный номер	7485114920 - 5010039426 - 5010130386		
Длина, мм	895	Размеры конусов	d1 26,0 d2 23,5
Диаметр изделия	40	Конусность	1 / 10

Применимость			
MIDLINER: M/ S			

Сопутствующие товары			
Длина, мм	120	M4250002 П	
Конусность	1 / 10		
Размеры конусов (D1/D2), мм	d1 26,0 d2 23,5		
Резьба	M30 x 1,5		

**Тяга рулевая  
продольная**

**M4210506**



Технические характеристики			
Оригинальный номер	5010499243 - 5010517082		
Длина, мм	922	Размеры конусов	d1 26,0 d2 23,5
Диаметр изделия	42	Конусность	1 / 10

Применимость			
MIDLUM 220.12/ 14/ 16			

Сопутствующие товары			
Длина, мм	120	M4250002 П	
Конусность	1 / 10		
Размеры конусов (D1/D2), мм	d1 26,0 d2 23,5		
Резьба	M30 x 1,5		

**Тяга рулевая  
продольная**

**M4210507**



Технические характеристики			
Оригинальный номер	5010294313 - 5010557225		
Длина, мм	2077	Размеры конусов	d1 30,0 d2 27,0
Диаметр изделия	52	Конусность	1 / 10

Применимость	
PREMIUM DISTRIBUTION	

Сопутствующие товары		
Длина, мм	125	M4250000 П
Конусность	1 / 10	
Размеры конусов (D1/D2), мм	d1 30,0 d2 27,0	
Резьба	M30 x 1,5	

**Тяга рулевая  
продольная**

**M4210509**



Технические характеристики			
Оригинальный номер	5010241555		
Длина, мм	1486	Размеры конусов	d1 30,0 d2 27,0
Диаметр изделия	60	Конусность	1 / 10

Применимость	
KERAX, MAXTER G	

Сопутствующие товары		
Длина, мм	125	M4250000 П
Конусность	1 / 10	
Размеры конусов (D1/D2), мм	d1 30,0 d2 27,0	
Резьба	M30 x 1,5	

**Тяга рулевая  
продольная**

**M4210508**



Технические характеристики			
Оригинальный номер	5010294318		
Длина, мм	2138	Размеры конусов	d1 30,0 d2 27,0
Диаметр изделия	48	Конусность	1 / 10

Применимость	
PREMIUM DISTRIBUTION	

**Тяга рулевая  
продольная**

**M4210510**



Технические характеристики			
Оригинальный номер	20847191 - 7420847190 - 7421560945		
Длина, мм	866	Размеры конусов	d1 30,0 d2 27,0
Диаметр изделия	60	Конусность	1 / 10

Применимость	
KERAX	

Сопутствующие товары		
Длина, мм	150	M4250169 П
Конусность	1 / 10	
Размеры конусов (D1/D2), мм	d1 30,0 d2 27,0	
Резьба	M30 x 1,5	

**Тяга рулевая  
продольная**

**M4210511**





**Технические характеристики**

Оригинальный номер	5010145582		
Длина, мм	1720	Размеры конусов	d1 30,0 d2 27,0
Диаметр изделия	52	Конусность	1 / 10

**Применимость**

G, MAJOR R, R

**Сопутствующие товары**

Длина, мм	130	M4250192 Л	M4250193 П
Конусность	1 / 10		
Размеры конусов (D1/D2), мм	d1 30,0 d2 27,0		
Резьба	M48 x 1,5		

**Тяга рулевая  
продольная**

**M4210513**



**Технические характеристики**

Оригинальный номер	5010130389 - 7485114933		
Длина, мм	560	Размеры конусов	d1 26,0 d2 23,5
Диаметр изделия	26	Конусность	1 / 10

**Сопутствующие товары**

Длина, мм	120	M4250002 П	
Конусность	1 / 10		
Размеры конусов (D1/D2), мм	d1 26,0 d2 23,5		
Резьба	M30 x 1,5		

**Тяга рулевая  
продольная**

**M4210512**



**Технические характеристики**

Оригинальный номер	5010130449 - 7485114924		
Длина, мм	856	Размеры конусов	d1 22,0 d2 20,0
Диаметр изделия	36	Конусность	1 / 10

**Применимость**

MIDLINER S

**Сопутствующие товары**

Длина, мм	101	M4250022 П	
Конусность	1 / 10		
Размеры конусов (D1/D2), мм	d1 22,0 d2 20,0		
Резьба	M28 x 1,5		

**Тяга рулевая  
продольная**

**M4210514**



**Технические характеристики**

Оригинальный номер	5010130395 - 7485114923		
Длина, мм	882	Размеры конусов	d1 26,0 d2 23,5
Диаметр изделия	40	Конусность	1 / 10

**Применимость**

MIDLINER M/S

**Сопутствующие товары**

Длина, мм	120	M4250002 П	
Конусность	1 / 10		
Размеры конусов (D1/D2), мм	d1 26,0 d2 23,5		
Резьба	M30 x 1,5		



**Тяга рулевая  
продольная**

**M4210515**



Технические характеристики			
Оригинальный номер	5010130390 - 7485114934		
Длина, мм	545	Размеры конусов	d1 30,0 d2 27,0
Диаметр изделия	48	Конусность	1 / 10

Сопутствующие товары		
Длина, мм	125	M4250000 П
Конусность	1 / 10	
Размеры конусов (D1/D2), мм	d1 30,0 d2 27,0	
Резьба	M30 x 1,5	

**Тяга рулевая  
продольная**

**M4210517**



Технические характеристики			
Оригинальный номер	5010130806 - 5001860357		
Длина, мм	860	Размеры конусов	d1 26,0 d2 23,5
Диаметр изделия	48	Конусность	1 / 10

Применимость			
MIDLINER M/ME			
Сопутствующие товары			
Длина, мм	120	M4250002 П	
Конусность	1 / 10		
Размеры конусов (D1/D2), мм	d1 26,0 d2 23,5		
Резьба	M30 x 1,5		

**Тяга рулевая  
продольная**

**M4210516**



Технические характеристики			
Оригинальный номер	5010130710		
Длина, мм	1040	Размеры конусов	d1 30,0 d2 27,0
Диаметр изделия	62	Конусность	1 / 10

Применимость			
MAJOR R			
Сопутствующие товары			
Длина, мм	125	M4250000 П	
Конусность	1 / 10		
Размеры конусов (D1/D2), мм	d1 30,0 d2 27,0		
Резьба	M30 x 1,5		

**Тяга рулевая  
продольная**

**M4210518**



Технические характеристики			
Оригинальный номер	5010059127		
Длина, мм	750	Размеры конусов	d1 38,0 d2 34,3
Диаметр изделия	50	Конусность	1 / 10

Сопутствующие товары			
Длина, мм	135	M4250049 П	
Конусность	1 / 10		
Размеры конусов (D1/D2), мм	d1 38,0 d2 34,3		
Резьба	M38 x 1,5		

**Тяга рулевая  
продольная**

**M4210519**



Технические характеристики			
Оригинальный номер	5001860353		
Длина, мм	1695	Размеры конусов	d1 30,0 d2 27,0
Диаметр изделия	52	Конусность	1 / 10

Применимость			
R			

Сопутствующие товары			
Длина, мм	170	M4250195 Л	M4250194 П
Конусность	1 / 10		
Размеры конусов (D1/D2), мм	d1 30,0 d2 27,0		
Резьба	M52 X 1,5		

**Тяга рулевая  
продольная**

**M4210521**



Технические характеристики			
Оригинальный номер	5010145081		
Длина, мм	1616	Размеры конусов	d1 30,0 d2 27,0
Диаметр изделия	52	Конусность	1 / 10

Применимость			
G, MAJOR R, R			

Сопутствующие товары			
Длина, мм	130	M4250192 Л	M4250193 П
Конусность	1 / 10		
Размеры конусов (D1/D2), мм	d1 30,0 d2 27,0		
Резьба	M48 x 1,5		

**Тяга рулевая  
продольная**

**M4210520**



Технические характеристики			
Оригинальный номер	5010264054		
Длина, мм	1121	Размеры конусов	d1 30,0 d2 27,0
Диаметр изделия	50	Конусность	1 / 10

Применимость			
MAXTER G			

Сопутствующие товары			
Длина, мм	125	M4250000 П	
Конусность	1 / 10		
Размеры конусов (D1/D2), мм	d1 30,0 d2 27,0		
Резьба	M30 x 1,5		

**Тяга рулевая  
продольная**

**M4210522**



Технические характеристики			
Оригинальный номер	5010488084 - 5010488639 - 5010488759 - 5010557341		
Длина, мм	900	Размеры конусов	d1 30,0 d2 27,0
Диаметр изделия	50	Конусность	1 / 10

Применимость			
MIDLUM			

Сопутствующие товары			
Длина, мм	125	M4250000 П	
Конусность	1 / 10		
Размеры конусов (D1/D2), мм	d1 30,0 d2 27,0		
Резьба	M30 x 1,5		

**Тяга рулевая  
продольная**

**M4210540**



**Технические характеристики**

Оригинальный номер	5001868389 - 5010647032 - 5010647033 - 7421560884		
Длина, мм	825	Размеры конусов	d1 30,0 d2 27,0
Диаметр изделия	62	Конусность	1 / 10

**Применимость**

PREMIUM 2: DISTRIBUTION / ROUTE / LANDER (for right-hand drive vehicles)

**Сопутствующие товары**

Длина, мм	150	M4250169 П	
Конусность	1 / 10		
Размеры конусов (D1/D2), мм	d1 30,0 d2 27,0		
Резьба	M30 x 1,5		

**Тяга рулевая  
продольная**

**M4210617**



**Технические характеристики**

Оригинальный номер	1164813		
Длина, мм	920	Размеры конусов	d1 30,0 / 26,0 d2 27,0 / 23,5
Диаметр изделия	40	Конусность	1 / 10

**Тяга рулевая  
продольная**

**M4210616**



**Технические характеристики**

Оригинальный номер	1161130		
Длина, мм	930	Размеры конусов	d1 20,0 d2 18,0
Диаметр изделия	36	Конусность	1 / 10

**Сопутствующие товары**

Длина, мм	95	M4250166 П	
Конусность	1 / 10		
Размеры конусов (D1/D2), мм	d1 20,0 d2 18,0		
Резьба	M24 x 1,5		

**Тяга рулевая  
продольная**

**M4210618**



**Технические характеристики**

Оригинальный номер	1164667		
Длина, мм	1175	Размеры конусов	d1 30,0 d2 27,0
Диаметр изделия	50	Конусность	1 / 10

Тяга рулевая  
продольная

**M4210667**



Технические характеристики			
Оригинальный номер	23123216		
Длина, мм	1830	Размеры конусов	d1 30,0 d2 27,0
Диаметр изделия	52	Конусность	1 / 10

Тяга рулевая  
поперечная

**M4210708**



Технические характеристики			
Оригинальный номер	1164805		
Длина, мм	620	Размеры конусов	d1 30,0 d2 27,0
Диаметр изделия	42	Конусность	1 / 10

Сопутствующие товары			
Длина, мм	125	M4250000 П	
Конусность	1 / 10		
Размеры конусов (D1/D2), мм	d1 30,0 d2 27,0		
Резьба	M30 x 1,5		

Тяга рулевая  
продольная

**M4210694**



Технические характеристики			
Оригинальный номер	1164684		
Длина, мм	825	Размеры конусов	d1 26,0 d2 23,5
Диаметр изделия	42	Конусность	1 / 10

Сопутствующие товары			
Длина, мм	120	M4250002 П	
Конусность	1 / 10		
Размеры конусов (D1/D2), мм	d1 26,0 d2 23,5		
Резьба	M30 x 1,5		

Тяга рулевая  
поперечная

**M4200205**



Технические характеристики			
Оригинальный номер	7420713859		
Длина, мм	1657	Диаметр изделия	42

Применимость

KERAX

**Тяга рулевая поперечная**

**M4200222**



Технические характеристики			
Оригинальный номер	5001868403 - 5010600823		
Длина, мм	1766	Диаметр изделия	60
Применимость			
MAGNUM			

**Тяга рулевая поперечная**

**M4200224**



Технические характеристики			
Оригинальный номер	7420713860		
Длина, мм	1608	Диаметр изделия	42
Применимость			
KERAX			

**Тяга рулевая поперечная**

**M4200223**



Технические характеристики			
Оригинальный номер	5010630434		
Длина, мм	1818	Размеры конусов	d1 30,0 d2 27,0
Диаметр изделия	58	Конусность	1 / 10
Применимость			
MAGNUM, PREMIUM 2			
Сопутствующие товары			
Длина, мм	140	M4250057 П	
Конусность	1 / 10		
Размеры конусов (D1/D2), мм	d1 30,0 d2 27,0		
Резьба	M30 x 1,5		

**Тяга рулевая поперечная**

**M4200225**



Технические характеристики			
Оригинальный номер	7420732568		
Длина, мм	1536	Размеры конусов	d1 30,0 d2 27,0
Диаметр изделия	60	Конусность	1 / 10
Применимость			
KERAX			
Сопутствующие товары			
Длина, мм	125	M4250000 П	
Конусность	1 / 10		
Размеры конусов (D1/D2), мм	d1 30,0 d2 27,0		
Резьба	M30 x 1,5		

**Тяга рулевая поперечная**

**M4200226**



Технические характеристики			
Оригинальный номер	7420713858		
Длина, мм	1694	Диаметр изделия	42
Применимость			
KERAX			

**Тяга рулевая поперечная**

**M4260354**



Технические характеристики			
Оригинальный номер	5010439078		
Длина, мм	1376	Размеры конусов	d1 30,0 d2 27,0
Диаметр изделия	52	Конусность	1 / 10
Применимость			
MIDLUM			
Сопутствующие товары			
Длина, мм	150	M4250010 П	
Конусность	1 / 10		
Размеры конусов (D1/D2), мм	d1 30,0 d2 27,0		
Резьба	M30 x 1,5		

**Тяга рулевая поперечная**

**M4200227**



Технические характеристики			
Оригинальный номер	5010566053		
Длина, мм	1690	Размеры конусов	d1 30,0 d2 27,0
Диаметр изделия	48	Конусность	1 / 10
Применимость			
MIDLUM			
Сопутствующие товары			
Длина, мм	125	M4250001 Л	M4250000 П
Конусность	1 / 10		
Размеры конусов (D1/D2), мм	d1 30,0 d2 27,0		
Резьба	M30 x 1,5		

**Тяга рулевая поперечная**

**M4250201**



Технические характеристики			
Оригинальный номер	7420399543		
Длина, мм	1818	Размеры конусов	d1 28,6 d2 23,9
Диаметр изделия	52	Конусность	1 / 6
Сопутствующие товары			
Длина, мм	140	M4250015 П	
Конусность	1 / 6		
Размеры конусов (D1/D2), мм	d1 28,6 d2 23,9		
Резьба	M30 x 1,5		

**Тяга рулевая  
поперечная**

**M4200005**



Технические характеристики			
Оригинальный номер	5000613598		
Длина, мм	1736	Размеры конусов	d1 30,0 d2 27,0
Диаметр изделия	40	Конусность	1 / 10

Применимость			
MIDLUM			

Сопутствующие товары			
Длина, мм	125	M4250001 Л	M4250000 П
Конусность	1 / 10		
Размеры конусов (D1/D2), мм	d1 30,0 d2 27,0		
Резьба	M30 x 1,5		

**Тяга рулевая  
поперечная**

**M4200028**



Технические характеристики			
Оригинальный номер	5010097562 - 5000350120 - 5000541224		
Длина, мм	1404	Размеры конусов	d1 22,0 d2 20,0
Диаметр изделия	34	Конусность	1 / 10

Применимость			
MIDLINER M/S			

Сопутствующие товары			
Длина, мм	101	M4250024 Л	M4250022 П
Конусность	1 / 10		
Размеры конусов (D1/D2), мм	d1 22,0 d2 20,0		
Резьба	M28 x 1,5		

**Тяга рулевая  
поперечная**

**M4200006**



Технические характеристики			
Оригинальный номер	7420581086		
Длина, мм	1669	Размеры конусов	d1 32,0 d2 27,0
Диаметр изделия	42	Конусность	1 / 6

Сопутствующие товары			
Длина, мм	136	M4250017 Л	M4250018 П
Конусность	1 / 6		
Размеры конусов (D1/D2), мм	d1 32,0 d2 27,0		
Резьба	M30 x 1,5		

**Тяга рулевая  
поперечная**

**M4200092**



Технические характеристики			
Оригинальный номер	5010145077 - 23123224 - 5000786902 - 23123230		
Длина, мм	1690	Размеры конусов	d1 30,0 d2 27,0
Диаметр изделия	48	Конусность	1 / 10

Применимость			
G, MAJOR R, R, MANAGER G, MIDLINER M/S			

Сопутствующие товары			
Длина, мм	125	M4250038 Л	M4250011 П
Конусность	1 / 10		
Размеры конусов (D1/D2), мм	d1 30,0 d2 27,0		
Резьба	M38 x 1,5		

**Тяга рулевая поперечная**

**M4200093**

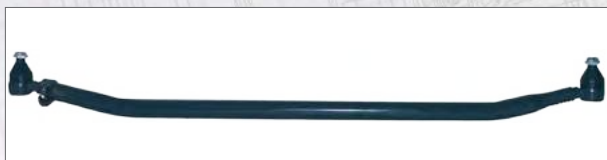

Технические характеристики			
Оригинальный номер	5010439023 - 5010566062		
Длина, мм	1560	Размеры конусов	d1 30,0 d2 27,0
Диаметр изделия	52	Конусность	1 / 10

Применимость			
MIDLINER M/S			

Сопутствующие товары			
Длина, мм	150	M4250010 П	
Конусность	1 / 10		
Размеры конусов (D1/D2), мм	d1 30,0 d2 27,0		
Резьба	M30 x 1,5		



**Тяга рулевая поперечная**

**M4200095**



Технические характеристики			
Оригинальный номер	5010347549		
Длина, мм	1675	Размеры конусов	d1 26,0 d2 23,5
Диаметр изделия	50	Конусность	1 / 10

Применимость			
--------------	--	--	--

Сопутствующие товары			
Длина, мм	120	M4250002 П	
Конусность	1 / 10		
Размеры конусов (D1/D2), мм	d1 26,0 d2 23,5		
Резьба	M30 x 1,5		



**Тяга рулевая поперечная**

**M4200094**



Технические характеристики			
Оригинальный номер	5010207728 - 5010104286 - 5000761673		
Длина, мм	555	Размеры конусов	d1 30,0 d2 27,0
Диаметр изделия	36	Конусность	1 / 10

Применимость			
KERAX, PREMIUM: DISTRIBUTION / ROUTE			

Сопутствующие товары			
Длина, мм	125	M4250001 Л	M4250000 П
Конусность	1 / 10		
Размеры конусов (D1/D2), мм	d1 30,0 d2 27,0		
Резьба	M30 x 1,5		



**Тяга рулевая поперечная**

**M4200096**



Технические характеристики			
Оригинальный номер	5010308082 - 5010566059 - 5001869828		
Длина, мм	1720	Размеры конусов	d1 30,0 d2 27,0
Диаметр изделия	48	Конусность	1 / 10

Применимость			
--------------	--	--	--

Сопутствующие товары			
Длина, мм	125	M4250001 Л	M4250000 П
Конусность	1 / 10		
Размеры конусов (D1/D2), мм	d1 30,0 d2 27,0		
Резьба	M30 x 1,5		



**Тяга рулевая  
поперечная**

**M4200097**



Технические характеристики			
Оригинальный номер	5010566058 - 5010308215		
Длина, мм	1650	Размеры конусов	d1 30,0 d2 27,0
Диаметр изделия	40	Конусность	1 / 10

Применимость	
MAGNUM AE/ E.TECH, MIDLUM	

Сопутствующие товары			
Длина, мм	125	M4250001 Л	M4250000 П
Конусность	1 / 10	 	
Размеры конусов (D1/D2), мм	d1 30,0 d2 27,0		
Резьба	M30 x 1,5		

**Тяга рулевая  
поперечная**

**M4200099**



Технические характеристики			
Оригинальный номер	5010439631 - 5001869829 - 5010098467 - 5010145584		
Длина, мм	1752	Размеры конусов	d1 30,0 d2 27,0
Диаметр изделия	48	Конусность	1 / 10

Применимость	
G, KERAX, MAJOR R, MAXTER G, PREMIUM DISTRIBUTION / ROUTE	

Сопутствующие товары			
Длина, мм	125	M4250001 Л	M4250000 П
Конусность	1 / 10	 	
Размеры конусов (D1/D2), мм	d1 30,0 d2 27,0		
Резьба	M30 x 1,5		

**Тяга рулевая  
поперечная**

**M4200098**



Технические характеристики			
Оригинальный номер	5010439021 - 5010566063		
Длина, мм	1758	Размеры конусов	d1 30,0 d2 27,0
Диаметр изделия	52	Конусность	1 / 10

Применимость	
MAGNUM AE/ E.TECH, PREMIUM DISTRIBUTION/ ROUTE	

Сопутствующие товары			
Длина, мм	150	M4250010 П	
Конусность	1 / 10		
Размеры конусов (D1/D2), мм	d1 30,0 d2 27,0		
Резьба	M30 x 1,5		

**Тяга рулевая  
поперечная**

**M4200100**



Технические характеристики			
Оригинальный номер	5010439022 - 5010566064		
Длина, мм	1720	Размеры конусов	d1 30,0 d2 27,0
Диаметр изделия	52	Конусность	1 / 10

Применимость	
PREMIUM DISTRIBUTION/ ROUTE	

Сопутствующие товары			
Длина, мм	150	M4250010 П	
Конусность	1 / 10		
Размеры конусов (D1/D2), мм	d1 30,0 d2 27,0		
Резьба	M30 x 1,5		

**Тяга рулевая поперечная**

**M4200101**



**Технические характеристики**

Оригинальный номер	5000613837		
Длина, мм	1528	Размеры конусов	d1 26,0 d2 23,5
Диаметр изделия	40	Конусность	1 / 10

**Применимость**

MIDLINER M/S

**Сопутствующие товары**

Длина, мм	120	M4250006 Л	M4250002 П
Конусность	1 / 10		
Размеры конусов (D1/D2), мм	d1 26,0 d2 23,5		
Резьба	M30 x 1,5		

**Тяга рулевая поперечная**

**M4200103**



**Технические характеристики**

Оригинальный номер	5010566048 - 5010308985		
Длина, мм	1446	Размеры конусов	d1 20,0 d2 18,0
Диаметр изделия	30	Конусность	1 / 10

**Применимость**

MASCOTT

**Сопутствующие товары**

Длина, мм	95	M4250028 Л	M4250166 П
Конусность	1 / 10		
Размеры конусов (D1/D2), мм	d1 20,0 d2 18,0		
Резьба	M24 x 1,5		

**Тяга рулевая поперечная**

**M4200102**



**Технические характеристики**

Оригинальный номер	5010224899 - 5000446681		
Длина, мм	1415	Размеры конусов	d1 20,0 d2 18,0
Диаметр изделия	30	Конусность	1 / 10

**Применимость**

MIDLINER M/S

**Сопутствующие товары**

Длина, мм	95	M4250028 Л	M4250166 П
Конусность	1 / 10		
Размеры конусов (D1/D2), мм	d1 20,0 d2 18,0		
Резьба	M24 x 1,5		

**Тяга рулевая поперечная**

**M4200104**



**Технические характеристики**

Оригинальный номер	5010566051		
Длина, мм	1580	Размеры конусов	d1 30,0 d2 27,0
Диаметр изделия	40	Конусность	1 / 10

**Применимость**

MIDLUM

**Сопутствующие товары**

Длина, мм	125	M4250001 Л	M4250000 П
Конусность	1 / 10		
Размеры конусов (D1/D2), мм	d1 30,0 d2 27,0		
Резьба	M30 x 1,5		

**Тяга рулевая  
поперечная**

**M4200154**



Технические характеристики			
Оригинальный номер	5010395796 - 5010566049		
Длина, мм	1500	Размеры конусов	d1 26,0 d2 23,5
Диаметр изделия	38	Конусность	1 / 10

Применимость			
MIDLUM			

Сопутствующие товары			
Длина, мм	120	M4250006 Л	M4250002 П
Конусность	1 / 10		
Размеры конусов (D1/D2), мм	d1 26,0 d2 23,5		
Резьба	M30 x 1,5		

**Тяга рулевая  
поперечная**

**M4200156**



Технические характеристики			
Оригинальный номер	5010264053 - 5430122943		
Длина, мм	961	Размеры конусов	d1 30,0 d2 27,0
Диаметр изделия	52	Конусность	1 / 10

Сопутствующие товары			
Длина, мм	125	M4250000 П	
Конусность	1 / 10		
Размеры конусов (D1/D2), мм	d1 30,0 d2 27,0		
Резьба	M30 x 1,5		

**Тяга рулевая  
поперечная**

**M4200155**



Технические характеристики			
Оригинальный номер	5010439984 - 5010308214		
Длина, мм	1470	Размеры конусов	d1 26,0 d2 23,5
Диаметр изделия	36	Конусность	1 / 10

Применимость			
MIDLINER M/S			

Сопутствующие товары			
Длина, мм	120	M4250006 Л	M4250002 П
Конусность	1 / 10		
Размеры конусов (D1/D2), мм	d1 26,0 d2 23,5		
Резьба	M30 x 1,5		

**Тяга рулевая  
поперечная**

**M4200157**



Технические характеристики			
Оригинальный номер	5010145078 - 5010308213		
Длина, мм	1616	Размеры конусов	d1 30,0 d2 27,0
Диаметр изделия	48	Конусность	1 / 10

Сопутствующие товары			
Длина, мм	125	M4250001 Л	M4250000 П
Конусность	1 / 10		
Размеры конусов (D1/D2), мм	d1 30,0 d2 27,0		
Резьба	M30 x 1,5		

**Тяга рулевая поперечная**

**M4200158**



**Технические характеристики**

Оригинальный номер	5010308083		
Длина, мм	1570	Размеры конусов	d1 30,0 d2 27,0
Диаметр изделия	48	Конусность	1 / 10

**Применимость**

PREMIUM DISTRIBUTION / ROUTE

**Сопутствующие товары**

Длина, мм	125	M4250001 Л	M4250000 П
Конусность	1 / 10		
Размеры конусов (D1/D2), мм	d1 30,0 d2 27,0		
Резьба	M30 x 1,5		

**Тяга рулевая поперечная**

**M4200160**



**Технические характеристики**

Оригинальный номер	5010224898 - 5000393080 - 5000393204 - 5000614223		
Длина, мм	1420	Размеры конусов	d1 20,0 d2 18,0
Диаметр изделия	30	Конусность	1 / 10

**Применимость**

MESSENGER

**Сопутствующие товары**

Длина, мм	95	M4250028 Л	M4250166 П
Конусность	1 / 10		
Размеры конусов (D1/D2), мм	d1 20,0 d2 18,0		
Резьба	M24 x 1,5		

**Тяга рулевая поперечная**

**M4200159**



**Технические характеристики**

Оригинальный номер	5010216608 - 5010566056		
Длина, мм	1516	Размеры конусов	d1 30,0 d2 27,0
Диаметр изделия	40	Конусность	1 / 10

**Применимость**

PREMIUM DISTRIBUTION

**Сопутствующие товары**

Длина, мм	125	M4250001 Л	M4250000 П
Конусность	1 / 10		
Размеры конусов (D1/D2), мм	d1 30,0 d2 27,0		
Резьба	M30 x 1,5		

**Тяга рулевая поперечная**

**M4200161**



**Технические характеристики**

Оригинальный номер	5000821661		
Длина, мм	1310	Размеры конусов	d1 26,0 d2 23,5
Диаметр изделия	42	Конусность	1 / 10

**Применимость**

PONT SO.MA, ROCKELL SVI

**Сопутствующие товары**

Длина, мм	120	M4250002 П	
Конусность	1 / 10		
Размеры конусов (D1/D2), мм	d1 26,0 d2 23,5		
Резьба	M30 x 1,5		

**Тяга рулевая поперечная**

**M4200162**



Технические характеристики			
Оригинальный номер	5000785119 - 5000848325		
Длина, мм	1490	Размеры конусов	d1 30,0 d2 27,0
Диаметр изделия	62	Конусность	1 / 10

Применимость	
СВН	

Сопутствующие товары			
Длина, мм	135	M4250190 Л	M4250191 П
Конусность	1 / 10		
Размеры конусов (D1/D2), мм	d1 30,0 d2 27,0		
Резьба	M38 X 1,5		

**Тяга рулевая поперечная**

**M4200164**



Технические характеристики			
Оригинальный номер	5001868367 - 5010587050 - 5010587053 - 7421560968 - 25370845		
Длина, мм	1676	Размеры конусов	d1 30,0 d2 27,0
Диаметр изделия	40	Конусность	1 / 10

Применимость	
PREMIUM DISTRIBUTION/ ROUTE/ LANDER	

Сопутствующие товары			
Длина, мм	125	M4250001 Л	M4250000 П
Конусность	1 / 10		
Размеры конусов (D1/D2), мм	d1 30,0 d2 27,0		
Резьба	M30 x 1,5		

**Тяга рулевая поперечная**

**M4200163**



Технические характеристики			
Оригинальный номер	5001868404 - 5010587049 - 5010587052 - 7421560965 - 25370844		
Длина, мм	1719	Размеры конусов	d1 30,0 d2 27,0
Диаметр изделия	40	Конусность	1 / 10

Применимость	
PREMIUM DISTRIBUTION/ ROUTE/ LANDER	

Сопутствующие товары			
Длина, мм	125	M4250001 Л	M4250000 П
Конусность	1 / 10		
Размеры конусов (D1/D2), мм	d1 30,0 d2 27,0		
Резьба	M30 x 1,5		

**Тяга рулевая поперечная**

**M4200198**



Технические характеристики			
Оригинальный номер	1143876 - 0001143876		
Длина, мм	1440	Размеры конусов	d1 26,0 d2 23,5
Диаметр изделия	50	Конусность	1 / 10

Сопутствующие товары			
Длина, мм	120	M4250002 П	
Конусность	1 / 10		
Размеры конусов (D1/D2), мм	d1 26,0 d2 23,5		
Резьба	M30 x 1,5		

**Тяга рулевая поперечная**

**M4200199**



**Технические характеристики**

Оригинальный номер	1156076		
Длина, мм	750	Размеры конусов	d1 30,0 d2 27,0
Диаметр изделия	42	Конусность	1 / 10

**Сопутствующие товары**

Длина, мм	125	M4250000 П	
Конусность	1 / 10		
Размеры конусов (D1/D2), мм	d1 30,0 d2 27,0		
Резьба	M30 x 1,5		

**Тяга рулевая поперечная**

**M4200201**

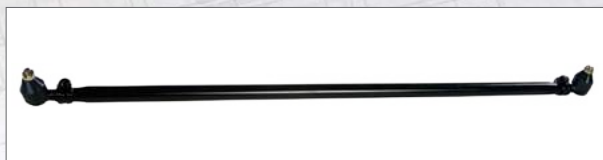

**Технические характеристики**

Оригинальный номер	5000785758		
Длина, мм	1410	Размеры конусов	d1 20,0 d2 18,0
Диаметр изделия	36	Конусность	1 / 10

**Тяга рулевая поперечная**

**M4200200**



**Технические характеристики**

Оригинальный номер	1152385 - 0001152385		
Длина, мм	1470	Размеры конусов	d1 30,0 d2 27,0
Диаметр изделия	60	Конусность	1 / 10

**Сопутствующие товары**

Длина, мм	125	M4250011 П	
Конусность	1 / 10		
Размеры конусов (D1/D2), мм	d1 30,0 d2 27,0		
Резьба	M38 x 1,5		

**Тяга рулевая поперечная**

**M4200202**



**Технические характеристики**

Оригинальный номер	1141644 - 0005003046 - 5003046		
Длина, мм	820	Размеры конусов	d1 26,0 d2 23,5
Диаметр изделия	40	Конусность	1 / 10

**Сопутствующие товары**

Длина, мм	120	M4250002 П	
Конусность	1 / 10		
Размеры конусов (D1/D2), мм	d1 26,0 d2 23,5		
Резьба	M30 x 1,5		

**Тяга рулевая поперечная**

**M4200203**



Технические характеристики			
Оригинальный номер	551877 - 0000551877		
Длина, мм	685	Размеры конусов	d1 30,0 d2 27,0
Диаметр изделия	42	Конусность	1 / 10
Сопутствующие товары			
Длина, мм	125	M4250000 П	
Конусность	1 / 10		
Размеры конусов (D1/D2), мм	d1 30,0 d2 27,0		
Резьба	M30 x 1,5		

**Тяга стабилизатора**

**M4230016**



Технические характеристики			
Оригинальный номер	5000450713		
Длина, мм	335	Размеры конусов	d1 20,0 d2 18,0
Диаметр изделия	28	Конусность	1 / 10
Применимость			
MIDLINER M / S			

**Тяга стабилизатора**

**M4230002**



Технические характеристики			
Оригинальный номер	7421446333		
Длина, мм	325	Размеры конусов	d1 22,0 d2 20,0
Конусность	1 / 10		

**Тяга стабилизатора**

**M4230034**



Технические характеристики			
Оригинальный номер	0023123264 - 0000720100		
Длина, мм	270	Размеры конусов	d1 30,0 d2 27,0
Диаметр изделия	36	Конусность	1 / 10

**Тяга стабилизатора**

**M4230015**



Технические характеристики			
Оригинальный номер	5000450714		
Длина, мм	335	Размеры конусов	d1 20,0 d2 18,0
Диаметр изделия	28	Конусность	1 / 10
Применимость			
MIDLINER M / S			

**Тяга стабилизатора**

**M4230035**



Технические характеристики			
Оригинальный номер	5000791223		
Длина, мм	100	Размеры конусов	d1 22,0 d2 20,0
Диаметр изделия	22	Конусность	1 / 10

## Тяга стабилизатора

**M4230036**

## Технические характеристики

Оригинальный номер	5010065789 - 5000874575 - 0000758006		
Длина, мм	440	Размеры конусов	d1 26,0 d2 23,5
Диаметр изделия	36	Конусность	1 / 10

## Применимость

R, MAJOR R

## Тяга стабилизатора

**M4230039**

## Технические характеристики

Оригинальный номер	5010151409 - 5000869761		
Длина, мм	120	Размеры конусов	d1 30,0 d2 27,0
Диаметр изделия	32	Конусность	1 / 10

## Применимость

FR1 BUS

## Тяга стабилизатора

**M4230037**

## Технические характеристики

Оригинальный номер	5000787609		
Длина, мм	150	Размеры конусов	d1 22,0 d2 20,0
Диаметр изделия	32	Конусность	1 / 10

## Применимость

FR1 BUS

## Тяга стабилизатора

**M4230040**

## Технические характеристики

Оригинальный номер	5010151410 - 5000869762 - 5000786379		
Длина, мм	120	Размеры конусов	d1 30,0 d2 27,0
Диаметр изделия	32	Конусность	1 / 10

## Применимость

FR1 BUS

## Тяга стабилизатора

**M4230038**

## Технические характеристики

Оригинальный номер	5010151411 - 5000869763		
Длина, мм	120	Размеры конусов	d1 30,0 d2 27,0
Диаметр изделия	32	Конусность	1 / 10

## Применимость

FR1 BUS

## Тяга стабилизатора

**M4230041**

## Технические характеристики

Оригинальный номер	5010253256		
Длина, мм	280	Размеры конусов	d1 20,0 d2 -
Диаметр изделия	28		

## Применимость

MIDLINER M/S, MIDLUM



**Тяга стабилизатора**

**M4230042**



Технические характеристики			
Оригинальный номер	5010253255		
Длина, мм	280	Размеры конусов	d1 20,0 d2 -
Диаметр изделия	28		
Применимость			
MIDLINER M/S, MIDLUM			

**Тяга стабилизатора**

**M4230063**



Технические характеристики			
Оригинальный номер	7420800194		
Длина, мм	275	Диаметр изделия	30
Применимость			
KERAX			

**Тяга стабилизатора**

**M4230062**



Технические характеристики			
Оригинальный номер	720128		
Длина, мм	335	Размеры конусов	d1 26,0 d2 23,5
Диаметр изделия	36	Конусность	1 / 10

**Тяга реактивная**

**M4220090**



Технические характеристики			
Оригинальный номер	7421051052		
Длина, мм	510	Диаметр отверстия	21 / 21
Расстояние между отверстиями	130 / 130		

**Тяга стабилизатора**

**M4250389**



Технические характеристики			
Оригинальный номер	7420850454		
Длина, мм	300	Размеры конусов	d1 22,2 d2 20,0
Диаметр изделия	30	Конусность	1 / 10
Применимость			
KERAX			

Применимость			
KERAX			
Сопутствующие товары			
Диаметр изделия	95	M4260023( x 2)	
Диаметр отверстия	21		
Расстояние между отверстиями	130		
Толщина	35		

**Тяга  
реактивная**

**M4220091**



**Технические характеристики**

Оригинальный номер	7421051046		
Длина, мм	515	Диаметр отверстия	21 / 21
Расстояние между отверстиями	130 / 130		

**Применимость**

KERAX

**Сопутствующие товары**

Диаметр изделия	85	M4260146( x 2 )
Диаметр отверстия	21	
Расстояние между отверстиями	130	
Толщина	30	

**Тяга  
реактивная**

**M4220279**



**Технические характеристики**

Оригинальный номер	5000787343 - 5010005937		
Длина, мм	480	Диаметр отверстия	17 / 17
Диаметр изделия	48	Расстояние между отверстиями	122 / 122

**Применимость**

**Сопутствующие товары**

Диаметр изделия	75	M4260063( x 2 )
Диаметр отверстия	17	
Расстояние между отверстиями	122	
Толщина	24	

**Тяга  
реактивная**

**M4220222**



**Технические характеристики**

Оригинальный номер	5000810038 - 5000027957		
Длина, мм	565	Диаметр отверстия	19 / 19
Диаметр изделия	50	Расстояние между отверстиями	130 / 130

**Применимость**

**Сопутствующие товары**

Диаметр изделия	85	M4260012( x 2 )
Диаметр отверстия	19	
Расстояние между отверстиями	130	
Толщина	30	

**Тяга  
реактивная**

**M4220280**



**Технические характеристики**

Оригинальный номер	5000791325		
Длина, мм	480	Диаметр отверстия	17 / 17
Диаметр изделия	42	Расстояние между отверстиями	122 / 122

**Применимость**

**Сопутствующие товары**

Диаметр изделия	75	M4260063( x 2 )
Диаметр отверстия	17	
Расстояние между отверстиями	122	
Толщина	24	

**Тяга  
реактивная**

**M4220281**



**Технические характеристики**

Оригинальный номер	5010094838 - 5010094941 - 0023123253 - 5010064641 - 5000750976 - 5001850530 - 5000783574 - 5000787496 - 5010530366		
Длина, мм	575	Диаметр отверстия	19 / 19
Диаметр изделия	52	Расстояние между отверстиями	145 / 145

**Применимость**

C, CBH, CLM, G, MAGNUM: AE / E.TECH, MAJOR R, MANAGER G, R

**Сопутствующие товары**

Диаметр изделия	80	M4260062 (x 2)
Диаметр отверстия	19	
Расстояние между отверстиями	145	
Толщина	30	

**Тяга  
реактивная**

**M4220283**



**Технические характеристики**

Оригинальный номер	5010197399		
Длина, мм	570	Диаметр отверстия	17 / 17
Диаметр изделия	46	Расстояние между отверстиями	122 / 122

**Применимость**

AGORA

**Сопутствующие товары**

Диаметр изделия	75	M4260063 (x 2)
Диаметр отверстия	17	
Расстояние между отверстиями	122	
Толщина	24	

**Тяга  
реактивная**

**M4220282**



**Технические характеристики**

Оригинальный номер	5010094840		
Длина, мм	575	Диаметр отверстия	21 / 21
Диаметр изделия	50	Расстояние между отверстиями	152 / 152

**Применимость**

KERAX, MAXTER G

**Сопутствующие товары**

Диаметр изделия	85	M4260061 (x 2)
Диаметр отверстия	21	
Расстояние между отверстиями	152	
Толщина	35	

**Тяга  
реактивная**

**M4220284**



**Технические характеристики**

Оригинальный номер	5010207726 - 5000869572 - 5000790217		
Длина, мм	550	Диаметр отверстия	17 / 17
Диаметр изделия	46	Расстояние между отверстиями	122 / 122

**Применимость**

BUS ILIADE, FR1

**Сопутствующие товары**

Диаметр изделия	75	M4260063 (x 2)
Диаметр отверстия	17	
Расстояние между отверстиями	122	
Толщина	24	

Тяга  
реактивная

**M4220285**



Технические характеристики

Оригинальный номер	5010207727 - 5000869573 - 5000790218		
Длина, мм	690	Диаметр отверстия	17 / 17
Диаметр изделия	46	Расстояние между отверстиями	122 / 122

Применимость

FR1, ILIADE

Сопутствующие товары

Диаметр изделия	75	M4260063( x 2 )
Диаметр отверстия	17	
Расстояние между отверстиями	122	
Толщина	24	

Тяга  
реактивная

**M4220287**



Технические характеристики

Оригинальный номер	5010237128 - 5010066056 - 5010052306		
Длина, мм	580	Диаметр отверстия	17 / 17
Диаметр изделия	48	Расстояние между отверстиями	122 / 122

Применимость

MAGNUM AE, R

Тяга  
реактивная

**M4220286**



Технические характеристики

Оригинальный номер	5010207771		
Длина, мм	490	Диаметр отверстия	19 / 19
Диаметр изделия	48	Расстояние между отверстиями	130 / 130

Применимость

AGORA

Сопутствующие товары

Диаметр изделия	75	M4260016( x 2 )
Диаметр отверстия	19	
Расстояние между отверстиями	130	
Толщина	24	

Тяга  
реактивная

**M4220288**



Технические характеристики

Оригинальный номер	5010237129 - 5010066055 - 5010052305		
Длина, мм	580	Диаметр отверстия	17 / 17
Диаметр изделия	48	Расстояние между отверстиями	122 / 122

Применимость

MAGNUM AE

**Тяга  
реактивная**

**M4220289**



Технические характеристики			
Оригинальный номер	5010237130 - 5010065023		
Длина, мм	558	Диаметр отверстия	17 / 17
Диаметр изделия	48	Расстояние между отверстиями	122 / 122
Применимость			
R			

**Тяга  
реактивная**

**M4220291**



Технические характеристики			
Оригинальный номер	5010347099		
Длина, мм	575	Диаметр отверстия	19 / 19
Диаметр изделия	48	Расстояние между отверстиями	130 / 130
Сопутствующие товары			
Диаметр изделия	85	M4260012( x 2 )	
Диаметр отверстия	19		
Расстояние между отверстиями	130		
Толщина	30		

**Тяга  
реактивная**

**M4220290**



Технические характеристики			
Оригинальный номер	5010268035		
Длина, мм	575	Диаметр отверстия	19 / 19
Диаметр изделия	50	Расстояние между отверстиями	145 / 145
Применимость			
СВН, CLM			
Сопутствующие товары			
Диаметр изделия	85	M4260060( x 2 )	
Диаметр отверстия	19		
Расстояние между отверстиями	145		
Толщина	30		

**Тяга  
реактивная**

**M4220292**



Технические характеристики			
Оригинальный номер	5010347403		
Длина, мм	555	Диаметр отверстия	19 / 19
Диаметр изделия	48	Расстояние между отверстиями	130 / 130
Применимость			
IRISBUS: ACCESS BUS 127, AGORA			
Сопутствующие товары			
Диаметр изделия	85	M4260012( x 2 )	
Диаметр отверстия	19		
Расстояние между отверстиями	130		
Толщина	30		

**Тяга  
реактивная**

**M4220293**



Технические характеристики			
Оригинальный номер	5010389262		
Длина, мм	574	Диаметр отверстия	21 / 21
Диаметр изделия	50	Расстояние между отверстиями	152 / 152

Применимость			
KERAX			

Сопутствующие товары			
Диаметр изделия	85	M4260061( x 2 )	
Диаметр отверстия	21		
Расстояние между отверстиями	152		
Толщина	35		

**Тяга  
реактивная**

**M4220299**



Технические характеристики			
Оригинальный номер	0023123275		
Длина, мм	535	Диаметр отверстия	19 / 19
Диаметр изделия	50	Расстояние между отверстиями	145 / 145

Применимость			
PRH, GRH, TRH			

Сопутствующие товары			
Диаметр изделия	80	M4260062( x 2 )	
Диаметр отверстия	19		
Расстояние между отверстиями	145		
Толщина	30		

**Тяга  
реактивная**

**M4220298**



Технические характеристики			
Оригинальный номер	5010467915		
Длина, мм	575	Диаметр отверстия	21 / 21
Диаметр изделия	50	Расстояние между отверстиями	152 / 152

Применимость			
KERAX			

Сопутствующие товары			
Диаметр изделия	85	M4260061( x 2 )	
Диаметр отверстия	21		
Расстояние между отверстиями	152		
Толщина	35		

**Тяга  
реактивная**

**M4220300**



Технические характеристики			
Оригинальный номер	5000640089 - 5000869619		
Длина, мм	500	Диаметр отверстия	17 / 17
Диаметр изделия	40	Расстояние между отверстиями	122 / 122

Применимость			
BUS TRACER			

Сопутствующие товары			
Диаметр изделия	75	M4260063( x 2 )	
Диаметр отверстия	17		
Расстояние между отверстиями	122		
Толщина	24		

**Тяга  
реактивная**

**M4220301**



Технические характеристики			
Оригинальный номер	5000786767		
Длина, мм	627	Диаметр отверстия	32
Диаметр изделия	50		
Применимость			
R			

**Тяга  
реактивная**

**M4220303**



Технические характеристики			
Оригинальный номер	5010393252		
Длина, мм	630	Диаметр отверстия	19 / 19
Диаметр изделия	48	Расстояние между отверстиями	130 / 130
Сопутствующие товары			
Диаметр изделия	85	M4260012(x 2)	
Диаметр отверстия	19		
Расстояние между отверстиями	130		
Толщина	30		

**Тяга  
реактивная**

**M4220302**



Технические характеристики			
Оригинальный номер	5010094866		
Длина, мм	654	Диаметр отверстия	21 / 21
Диаметр изделия	62	Расстояние между отверстиями	152 / 152
Применимость			
KERAX, MAXTER G			
Сопутствующие товары			
Диаметр изделия	90	M4260064(x 2)	
Диаметр отверстия	21		
Расстояние между отверстиями	152		
Толщина	35		

**Тяга  
реактивная**

**M4220304**



Технические характеристики			
Оригинальный номер	5010488674		
Длина, мм	564	Диаметр отверстия	17 / 17
Диаметр изделия	32	Расстояние между отверстиями	115 / 115
Применимость			
MIDLUM			

**Тяга  
реактивная**

**M4220305**

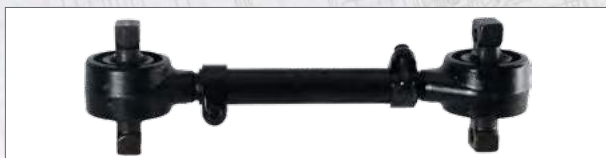

Технические характеристики			
Оригинальный номер	5010494112		
Длина, мм	477	Диаметр отверстия	19 / 19
Диаметр изделия	46	Расстояние между отверстиями	130 / 130

Применимость			
ARES, AXER, ILIADE, KAROSA, IRISBUS ARWAY/ CROSSWAY/ EVADYS/ MAGELYS			

Сопутствующие товары			
Диаметр изделия	85	M4260012( x 2 )	
Диаметр отверстия	19		
Расстояние между отверстиями	130		
Толщина	30		

**Тяга  
реактивная**

**M4220377**



Технические характеристики			
Оригинальный номер	5010494111 - 5010556276		
Длина, мм	562	Диаметр отверстия	19 / 19
Диаметр изделия	48	Расстояние между отверстиями	130 / 130

Применимость			
ARES, AXER, ILIADE, KAROSA, IRISBUS ARES/ ARWAY/ AXER/ CROSSWAY/ EVADYS/ MAGELYS			

**Тяга  
реактивная**

**M4220306**



Технические характеристики			
Оригинальный номер	7420443044		
Длина, мм	510	Диаметр отверстия	17 / 17
		Расстояние между отверстиями	115 / 115

Применимость			
KERAX, PREMIUM LANDER			

Сопутствующие товары			
Диаметр изделия	75	M4260011( x 2 )	
Диаметр отверстия	17		
Расстояние между отверстиями	115		
Толщина	24		

**Тяга  
реактивная**

**M4220382**



Технические характеристики			
Оригинальный номер	8010002826 - 8010002826MO		
Длина, мм	576	Диаметр отверстия	19
Диаметр изделия	46	Расстояние между отверстиями	130

Применимость			
IRISBUS EUROPOLIS			

Сопутствующие товары			
Диаметр изделия	75	M4260032( x 2 )	
Диаметр отверстия	19		
Расстояние между отверстиями	130		
Толщина	24		



**Тяга  
реактивная**

**M4220383**



Технические характеристики			
Оригинальный номер	8010002827 - 8010002827MO		
Длина, мм	664	Диаметр отверстия	19
Диаметр изделия	46	Расстояние между отверстиями	130

Применимость	
IRISBUS EUROPOLIS	

Сопутствующие товары		
Диаметр изделия	75	M4260032( x 2 )
Диаметр отверстия	19	
Расстояние между отверстиями	130	
Толщина	24	

**Тяга  
реактивная**

**M4220409**



Технические характеристики			
Оригинальный номер	5010393029		
Длина, мм	440	Диаметр отверстия	19 / 19
Диаметр изделия	48	Расстояние между отверстиями	130 / 130

Применимость	
IRISBUS: ACCESS BUS 127, AGORA, CITELIS, CREALIS, GX	

Сопутствующие товары		
Диаметр изделия	85	M4260012( x 2 )
Диаметр отверстия	19	
Расстояние между отверстиями	130	
Толщина	30	

**Тяга  
реактивная**

**M4220408**



Технические характеристики			
Оригинальный номер	7420448089		
Длина, мм	564	Диаметр отверстия	17 / 19
		Расстояние между отверстиями	115 / 111

Применимость	
MIDLUM	

**Тяга  
реактивная**

**M4260355**



Технические характеристики			
Оригинальный номер	1151396 - 0023123238 - 23123238		
Длина, мм	535	Диаметр отверстия	19 / 19
Диаметр изделия	50	Расстояние между отверстиями	145 / 145

Сопутствующие товары		
Диаметр изделия	85	M4260060( x 2 )
Диаметр отверстия	19	
Расстояние между отверстиями	145	
Толщина	30	

**Тяга  
реактивная**

**M4220406**



Технические характеристики			
Оригинальный номер	1151395 - 0023123237 - 23123237		
Длина, мм	535	Диаметр отверстия	19 / 19
Диаметр изделия	50	Расстояние между отверстиями	145 / 145

Сопутствующие товары	
Диаметр изделия	85 M4260060( x 2 )
Диаметр отверстия	19
Расстояние между отверстиями	145
Толщина	30



**Тяга V-образная  
реактивная**

**M4220000**



Технические характеристики			
Оригинальный номер	7421295227		
Длина, мм	662,4	Диаметр отверстия	19 / 19
Диаметр изделия	48	Расстояние между отверстиями	115 / 115

Применимость	
KERAX, PREMIUM 2 LANDER	

Сопутствующие товары	
Диаметр изделия	75 M4260001( x 2 )
Диаметр отверстия	19
Расстояние между отверстиями	115
Толщина	24



**Тяга  
реактивная**

**M4260349**



Технические характеристики			
Оригинальный номер	1151394 - 0023123220		
Длина, мм	560	Диаметр отверстия	19 / 19
Диаметр изделия	50	Расстояние между отверстиями	145 / 145

Сопутствующие товары	
Диаметр изделия	85 M4260060( x 2 )
Диаметр отверстия	19
Расстояние между отверстиями	145
Толщина	30



Сопутствующие товары	
Диаметр изделия	72 M4260026



**Тяга V-образная  
реактивная**

**M4220001**



Технические характеристики			
Оригинальный номер	7420829503		
Длина, мм	671	Диаметр отверстия	21x26 / 21x26
Диаметр изделия	58	Расстояние между отверстиями	130 / 130

Применимость	
KERAX	

Сопутствующие товары	
Диаметр изделия	85
Диаметр отверстия	21x26
Расстояние между отверстиями	130
Толщина	30



Сопутствующие товары	
Диаметр изделия	90
	M4260028



**Тяга V-образная  
реактивная**

**M4220063**



Технические характеристики			
Оригинальный номер	5010347868 - 5006172093		
Длина, мм	454	Диаметр отверстия	21 / 21
Диаметр изделия	50	Расстояние между отверстиями	130 / 130

Применимость	
ARES, AXER: C956, ILIADE, KAROSA: MIHR 062045, IRISBUS ARWAY/ CROSSWAY / EVADYS / MAGELYS	

Сопутствующие товары	
Диаметр изделия	85
Диаметр отверстия	21
Расстояние между отверстиями	130
Толщина	30



**Тяга V-образная  
реактивная**

**M4220062**



Технические характеристики			
Оригинальный номер	5000791224 - 5000787344 - 5010005939		
Длина, мм	658 / 541,2	Диаметр отверстия	17 / 17
Диаметр изделия	48	Расстояние между отверстиями	122 / 122

Применимость	
R312 BUS	

**Тяга V-образная  
реактивная**

**M4220065**

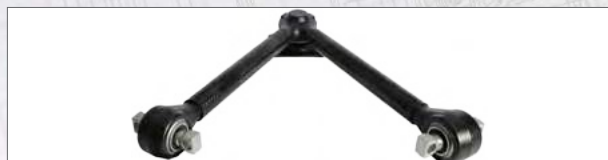

Технические характеристики			
Оригинальный номер	7420741703		
Длина, мм	671	Диаметр отверстия	23 / 23
Диаметр изделия	58	Расстояние между отверстиями	130 / 130

Применимость	
KERAX	

Сопутствующие товары	
Диаметр изделия	85 M4230092( x 2 )
Диаметр отверстия	23
Расстояние между отверстиями	130
Толщина	30



Сопутствующие товары	
Диаметр изделия	90 M4230090



**Наконечник тяги**

**M4250000**



Технические характеристики			
Оригинальный номер	0003406169 - 0003406236 - 0003406251 - 0003406254 - 0003406260 - 0003406261 - 5000288360 - 5000590236 - 5000804824 - 7701011412 - 5001858773		
Длина, мм	125	Размеры конусов	d1 30,0 d2 27,0
Резьба	M30 x 1,5 RHT	Конусность	1 / 10

Применимость	
C, MAGNUM AE, MAJOR R, MANAGER G, MAXTER G, R, PREMIUM	

**Наконечник тяги**

**M4250001**



Технические характеристики			
Оригинальный номер	0003401170 - 5000288361 - 5001832581 - 5001858774		
Длина, мм	125	Размеры конусов	d1 30,0 d2 27,0
Резьба	M30 x 1,5 LHT	Конусность	1 / 10

Применимость	
C, MAGNUM AE, MAJOR R, MANAGER G, MAXTER G, R, PREMIUM	

**Тяга V-образная  
реактивная**

**M4220413**



Технические характеристики			
Оригинальный номер	7420976031		
Длина, мм	646,5	Диаметр отверстия	23 / 23
Диаметр изделия	62	Расстояние между отверстиями	165 / 165

Применимость	
KERAX	

**Наконечник тяги**

**M4250002**



Технические характеристики			
Оригинальный номер	0003406212 - 0003406253 - 5000242159 - 5000295214 - 5000812483 - 5001831473 - 7701016946 - 5001850549 - 5001852264		
Длина, мм	120	Размеры конусов	d1 26,0 d2 23,5
Резьба	M30 x 1,5 RHT	Конусность	1 / 10

Применимость	
MIDLINER M/S, MAGNUM E.TECH, MIDLUM	

**Наконечник тяги****M4250006****Технические характеристики**

Оригинальный номер	0003406213 - 0003406218 - 5000295215 - 5001850550 - 5001852263 - 5001859984 - 5001834533		
Длина, мм	120	Размеры конусов	d1 26,0 d2 23,5
Резьба	M30 x 1,5 LHT	Конусность	1 / 10

**Применимость**

MIDLINER M/S, MAGNUM E.TECH, MIDLUM

**Наконечник тяги****M4250019****Технические характеристики**

Оригинальный номер	7420894438		
Длина, мм	140	Размеры конусов	d1 30,0 d2 27,0
Резьба	M30 x 1,5 RHT	Конусность	1 / 10

**Применимость**

MAGNUM E.TECH/ DXI/ AE, PREMIUM DISTRIBUTION / ROUTE

**Наконечник тяги****M4250010****Технические характеристики**

Оригинальный номер	5001852452 - 5001858763		
Длина, мм	150	Размеры конусов	d1 30,0 d2 27,0
Резьба	M30 x 1,5 RHT	Конусность	1 / 10

**Применимость**

MAGNUM E.TECH/ DXI/ AE, PREMIUM DISTRIBUTION / ROUTE

**Наконечник тяги****M4250022****Технические характеристики**

Оригинальный номер	0003406242 - 5000559335 - 5000823987 - 5001825687		
Длина, мм	101	Размеры конусов	d1 22,0 d2 20,0
Резьба	M28 x 1,5 RHT	Конусность	1 / 10

**Применимость**

MIDLINER M

**Наконечник тяги****M4250011****Технические характеристики**

Оригинальный номер	0003401207 - 5001832580 - 5001831481		
Длина, мм	125	Размеры конусов	d1 30,0 d2 27,0
Резьба	M38 x 1,5 RHT	Конусность	1 / 10

**Применимость**

MANAGER G, MAXTER G

**Наконечник тяги****M4250024****Технические характеристики**

Оригинальный номер	5000559336 - 5000823947 - 5000823997		
Длина, мм	101	Размеры конусов	d1 22,0 d2 20,0
Резьба	M28 x 1,5 LHT	Конусность	1 / 10

**Применимость**

MIDLINER M

### Наконечник тяги

## M4250028



#### Технические характеристики

Оригинальный номер	5000814096 - 5000807553 - 5001844135		
Длина, мм	95	Размеры конусов	d1 20,0 d2 18,0
Резьба	M24 x 1,5 LHT	Конусность	1 / 10

#### Применимость

MESSENGER B, MIDLINER M/S

### Наконечник тяги

## M4250040



#### Технические характеристики

Оригинальный номер	AN85778002		
Длина, мм	125	Размеры конусов	d1 32,0 d2 29,0
Резьба	M30 x 1,5 RHT	Конусность	1 / 10

### Наконечник тяги

## M4250036



#### Технические характеристики

Оригинальный номер	5000808458 - 7701002911		
Длина, мм	125	Размеры конусов	d1 26,0 d2 23,5
Резьба	M30 x 1,5 RHT	Конусность	1 / 10

#### Применимость

MIDLINER M/S

### Наконечник тяги

## M4250041



#### Технические характеристики

Оригинальный номер	AN85778001		
Длина, мм	125	Размеры конусов	d1 32,0 d2 29,0
Резьба	M30 x 1,5 LHT	Конусность	1 / 10

### Наконечник тяги

## M4250038



#### Технические характеристики

Оригинальный номер	0003401206 - 5001832579		
Длина, мм	125	Размеры конусов	d1 30,0 d2 27,0
Резьба	M38 x 1,5 LHT	Конусность	1 / 10

#### Применимость

MANAGER G, MAXTER G

### Наконечник тяги

## M4250053



#### Технические характеристики

Оригинальный номер	5001823718		
Длина, мм	86	Размеры конусов	d1 38,0 d2 34,3
Резьба	M30 x 1,5 RHT	Конусность	1 / 10

#### Применимость

KERAX

### Наконечник тяги

## M4250056



#### Технические характеристики

Оригинальный номер	5001849880		
Длина, мм	90	Размеры конусов	d1 30,0 d2 27,0
Резьба	M26 x 1,5 RHT	Конусность	1 / 10

#### Применимость

PREMIUM: ROUTE/ DISTRIBUTION

### Наконечник тяги

## M4250101



#### Технические характеристики

Оригинальный номер	23162046 - 5010245591		
Длина, мм	82	Размеры конусов	d1 12,0 d2 10,8
Резьба	M14 x 1,5 RHT	Конусность	1 / 10

### Наконечник тяги

## M4250057



#### Технические характеристики

Оригинальный номер	7420937674		
Длина, мм	140	Размеры конусов	d1 30,0 d2 27,0
Резьба	M30 x 1,5 RHT	Конусность	1 / 10

### Наконечник тяги

## M4250103



#### Технические характеристики

Оригинальный номер	5001867641		
Длина, мм	160	Размеры конусов	d1 30,0 d2 27,2
Резьба	M30 x 1,5 RHT	Конусность	1 / 10

### Наконечник тяги

## M4250073



#### Технические характеристики

Оригинальный номер	7700658834		
Длина, мм	106	Размеры конусов	d1 20,0 d2 18,0
Резьба	M24 x 1,5 LHT	Конусность	1 / 10

#### Применимость

G, MANAGER G, MAXTER G, MIDLINER G, MIDLINER M

### Наконечник тяги

## M4250104



#### Технические характеристики

Оригинальный номер	5001867640		
Длина, мм	160	Размеры конусов	d1 30,0 d2 27,2
Резьба	M30 x 1,5 LHT	Конусность	1 / 10

### Наконечник тяги

## M4250166



#### Технические характеристики

Оригинальный номер	0003406252 - 5000807554 - 5000814097 - 5001844136		
Длина, мм	95	Размеры конусов	d1 20,0 d2 18,0
Резьба	M24 x 1,5 RHT	Конусность	1 / 10

#### Применимость

MESSENGER B, MIDLINER M/S

### Наконечник тяги

## M4250179



#### Технические характеристики

Оригинальный номер	5001845430 - 5001830480		
Длина, мм	75	Размеры конусов	d1 32,0 d2 28,8
Резьба	M26 x 1,5 RHT	Конусность	1 / 10

#### Применимость

KERAX, R370

### Наконечник тяги

## M4250169



#### Технические характеристики

Оригинальный номер	5000297580		
Длина, мм	150	Размеры конусов	d1 30,0 d2 27,0
Резьба	M30 x 1,5 RHT	Конусность	1 / 10

### Наконечник тяги

## M4250182



#### Технические характеристики

Оригинальный номер	5001866165 - 5001867774		
Длина, мм	140	Размеры конусов	d1 30,0 d2 27,0
Резьба	M32 x 1,5 RHT	Конусность	1 / 10

#### Применимость

KERAX, MAGNUM DXI 12/ 13, PREMIUM 2 DISTRIBUTION / LANDER /ROUTE

### Наконечник тяги

## M4250170



#### Технические характеристики

Оригинальный номер	5000297581		
Длина, мм	150	Размеры конусов	d1 30,0 d2 27,0
Резьба	M30 x 1,5 LHT	Конусность	1 / 10

### Наконечник тяги

## M4250187



#### Технические характеристики

Оригинальный номер	7701013272		
Длина, мм	107	Размеры конусов	d1 22,0 d2 20,2
Резьба	M16 x 1,5 RHT	Конусность	1 / 10

#### Применимость

ESTAFETTE



**Наконечник тяги****M4250188****Технические характеристики**

Оригинальный номер	7701013276		
Длина, мм	107	Размеры конусов	d1 22,0 d2 20,2
Резьба	M16 x 1,5 LHT	Конусность	1 / 10

**Применимость**

ESTAFETTE

**Наконечник тяги****M4250191****Технические характеристики**

Оригинальный номер	5000802717		
Длина, мм	135	Размеры конусов	d1 30,0 d2 27,0
Резьба	M38 X 1,5 RHT	Конусность	1 / 10

**Наконечник тяги****M4250189****Технические характеристики**

Оригинальный номер	5001050		
Длина, мм	92	Размеры конусов	d1 14,0 d2 12,5
Резьба	M16 x 1,5 RHT	Конусность	1 / 10

**Наконечник тяги****M4250192****Технические характеристики**

Оригинальный номер	5000288365 - 5000816456		
Длина, мм	130	Размеры конусов	d1 30,0 d2 27,0
Резьба	M48 x 1,5 LHT	Конусность	1 / 10

**Применимость**

G, MAJOR R, R

**Наконечник тяги****M4250190****Технические характеристики**

Оригинальный номер	5000802716		
Длина, мм	135	Размеры конусов	d1 30,0 d2 27,0
Резьба	M38 X 1,5 LHT	Конусность	1 / 10

**Наконечник тяги****M4250193****Технические характеристики**

Оригинальный номер	5000288364		
Длина, мм	130	Размеры конусов	d1 30,0 d2 27,0
Резьба	M48 x 1,5 RHT	Конусность	1 / 10

**Применимость**

G, MAJOR R, R

### Наконечник тяги

## M4250194



Технические характеристики			
Оригинальный номер	5000288363		
Длина, мм	170	Размеры конусов	d1 30,0 d2 27,0
Резьба	M52 x 1,5 RHT	Конусность	1 / 10
Применимость			
G, MAJOR R, R			

### Наконечник тяги

## M4250217



Технические характеристики			
Оригинальный номер	5001842843		
Диаметр отверстия, мм	19	Расстояние между отверстиями	130
Резьба	M38 x 1,5 LHT	Конусность	
Сопутствующие товары			
Диаметр изделия	85	M4260012( x 1 )	
Диаметр отверстия	19		
Расстояние между отверстиями	130		
Толщина	30		

### Наконечник тяги

## M4250195



Технические характеристики			
Оригинальный номер	5000288362		
Длина, мм	170	Размеры конусов	d1 30,0 d2 27,0
Резьба	M52 x 1,5 LHT	Конусность	1 / 10
Применимость			
G, MAJOR R, R			

### Наконечник тяги

## M4250233



Технические характеристики			
Оригинальный номер	5000792132 - 7485114029		
Длина, мм	95	Размеры конусов	d1 30,0 d2 27,0
Резьба	M24 x 1,5 RHT	Конусность	1 / 10
Применимость			
G, MANAGER G, PREMIUM: DISTRIBUTION/ ROUTE			

### Наконечник тяги

## M4250235



Технические характеристики			
Оригинальный номер	5001849879		
Длина, мм	75	Размеры конусов	d1 30,0 d2 27,0
Резьба	M26 x 1,5 RHT	Конусность	1 / 10
Применимость			
PREMIUM DISTRIBUTION / ROUTE			

**Наконечник тяги****M4250284****Технические характеристики**

Оригинальный номер	5000785805 - 5000790213		
Длина, мм	150	Размеры конусов	d1 30,0 d2 27,0
		Конусность	1 / 10

**Применимость**

PR BUS

**Наконечник тяги****M4250282****Технические характеристики**

Оригинальный номер	1152322		
Длина, мм	82	Размеры конусов	d1 12,0 d2 10,8
Резьба	M14 x 1,5 RHT	Конусность	1 / 10

**Наконечник тяги****M4250312****Технические характеристики**

Оригинальный номер	7403987648		
Длина, мм	88	Размеры конусов	d1 28,6 d2 -
Резьба	M26 x 1,5 RHT		

**Применимость**

PREMIUM 2: DISTRIBUTION / ROUTE

**Наконечник тяги****M4250283****Технические характеристики**

Оригинальный номер	5000738976		
Длина, мм	56	Размеры конусов	d1 10,0 d2 10,0
Резьба	M10 x 1,5 RHT		

**Наконечник тяги****M4250009****Технические характеристики**

Оригинальный номер	0023162046 - 5000516214 - 5010144543		
Длина, мм	85	Размеры конусов	d1 12,0 d2 10,8
Резьба	M14 x 1,5 RHT	Конусность	1 / 10

**Применимость**

R, C, G, KERAX, MAGNUM AE, MAGNUM E.TECH, MAJOR R, MANAGERG, MASTER G, MIDLINER M/S, MIDLUM, PREMIUM DISTRIBUTION /ROUTE

**Ремкомплект тяги****M4260001****Технические характеристики**

Оригинальный номер	7420547286		
Диаметр изделия	75	Расстояние между отверстиями	115
Диаметр отверстия	19	Толщина	24

**Применимость**

KERAX, PREMIUM 2 LANDER

Ремкомплект тяги

**M4260011**



Технические характеристики

Оригинальный номер	7485104224		
Диаметр изделия	75	Расстояние между отверстиями	115
Диаметр отверстия	17	Толщина	24

Применимость

KERAX, PREMIUM 2 LANDER

Ремкомплект тяги

**M4260019**



Технические характеристики

Оригинальный номер	5001014520		
Диаметр изделия	72		

Применимость

TRACER BUS

Ремкомплект тяги

**M4260012**



Технические характеристики

Оригинальный номер	5001842823		
Диаметр изделия	85	Расстояние между отверстиями	130
Диаметр отверстия	19	Толщина	30

Применимость

ARES, AXER C956, ILIADÉ, AGORA, KAROSA MIHR 062045, IRISBUS ARWAY/ CROSSWAY/ EVADYS/ MAGELYS/ ACCESS/ AGORA/ CITELIS

Ремкомплект тяги

**M4260023**



Технические характеристики

Оригинальный номер	7420702095		
Диаметр изделия	95	Расстояние между отверстиями	130
Диаметр отверстия	21	Толщина	35

Применимость

KERAX

Ремкомплект тяги

**M4260013**



Технические характеристики

Оригинальный номер	7020840815		
Диаметр изделия	85	Расстояние между отверстиями	130
Диаметр отверстия	21x26	Толщина	30

Применимость

KERAX

Ремкомплект тяги

**M4260045**



Технические характеристики

Оригинальный номер	5000814841		
Диаметр изделия	67	Расстояние между отверстиями	100
Диаметр отверстия	15	Толщина	24

**Ремкомплект тяги**

**M4260046**



Технические характеристики			
Оригинальный номер	7701011267		
Диаметр изделия	80	Расстояние между отверстиями	130
Диаметр отверстия	19	Толщина	30

**Ремкомплект тяги**

**M4260061**



Технические характеристики			
Оригинальный номер	5001842337		
Диаметр изделия	85	Расстояние между отверстиями	152
Диаметр отверстия	21	Толщина	35

Применимость			
KERAX			

**Ремкомплект тяги**

**M4260054**



Технические характеристики			
Оригинальный номер	5001847026		
Диаметр изделия	85	Расстояние между отверстиями	130
Диаметр отверстия	21	Толщина	30

Применимость			
IRISBUS ARWAY/ AXER/ CROSSWAY/ EVADYS/ RECREO			

**Ремкомплект тяги**

**M4260062**



Технические характеристики			
Оригинальный номер	5001014345		
Диаметр изделия	80	Расстояние между отверстиями	145
Диаметр отверстия	19	Толщина	30

Применимость			
C, CBH, CLM, G, MAGNUM AE, MAGNUM E.TECH, MAJOR R, MANAGER G, R			

**Ремкомплект тяги**

**M4260060**



Технические характеристики			
Оригинальный номер	5000802123 - 5001831526		
Диаметр изделия	85	Расстояние между отверстиями	145
Диаметр отверстия	19	Толщина	30

**Ремкомплект тяги**

**M4260063**



Технические характеристики			
Оригинальный номер	5000819365 - 5010104465		
Диаметр изделия	75	Расстояние между отверстиями	122
Диаметр отверстия	17	Толщина	24

Применимость			
BUS R312, BUS ILIADE, BUS FR1, AGORA/ AGORA RATP			

Ремкомплект тяги

**M4260064**

Ремкомплект тяги

**M4260141**



Технические характеристики

Оригинальный номер	5001823280		
Диаметр изделия	90	Расстояние между отверстиями	152
Диаметр отверстия	21	Толщина	35

Применимость

MAXTER G, KERAX



Технические характеристики

Оригинальный номер	5010579389		
Диаметр изделия	100	Расстояние между отверстиями	152
Диаметр отверстия	25	Толщина	24

Ремкомплект тяги

**M4260069**

Ремкомплект тяги

**M4260146**



Технические характеристики

Оригинальный номер	5000333285 - 5001850588 - 5010393047		
Диаметр изделия	85	Расстояние между отверстиями	130
Диаметр отверстия	19	Толщина	30

Применимость

BUS ARES/ AXER/ ILIADE/ RECREO, IRISBUS ARES/ ARWAY/ AXER/ CITELIS/CROSSWAY/ EVADYS/ MAGELYS/ RECREO



Технические характеристики

Оригинальный номер	7420702096		
Диаметр изделия	85	Расстояние между отверстиями	130
Диаметр отверстия	21	Толщина	30

Применимость

KERAX

Ремкомплект тяги

**M4260078**

Сайлентблок

**M4260232**



Технические характеристики

Оригинальный номер	5001823279		
Диаметр изделия	90		

Применимость

MAXTER G, KERAX



Технические характеристики

Оригинальный номер	5010557698		
Диаметр изделия	62	Высота	96
Диаметр отверстия	24		

## Сайлентблок

### M4260233



#### Технические характеристики

Оригинальный номер	7420929989		
Диаметр изделия	62	Высота	96
Диаметр отверстия	24		

## Переходник тяги

### M4240012



#### Технические характеристики

Оригинальный номер	5001853151 - 5001872606		
Длина	100		
Резьба	M30 x 1,5 RHT - M38 x 1,5 LHT		

#### Применимость

KERAX, PREMIUM

## Шаровая опора

### M4250304



#### Технические характеристики

Оригинальный номер	5010393672 - 5000489779		
Диаметр изделия		Размеры конусов	d1 38,0 d2 34,3
Конусность	1 / 10		

## Шаровая опора

### M4250305



#### Технические характеристики

Оригинальный номер	5010393008 - 5006172092		
Диаметр изделия	150	Размеры конусов	d1 42,0 d2 37,9
Конусность	1 / 10		

#### Применимость

ARES, AXER: C956, ILIADE, KAROSA: MIHR 062045, IRISBUS ARWAY/ AXER

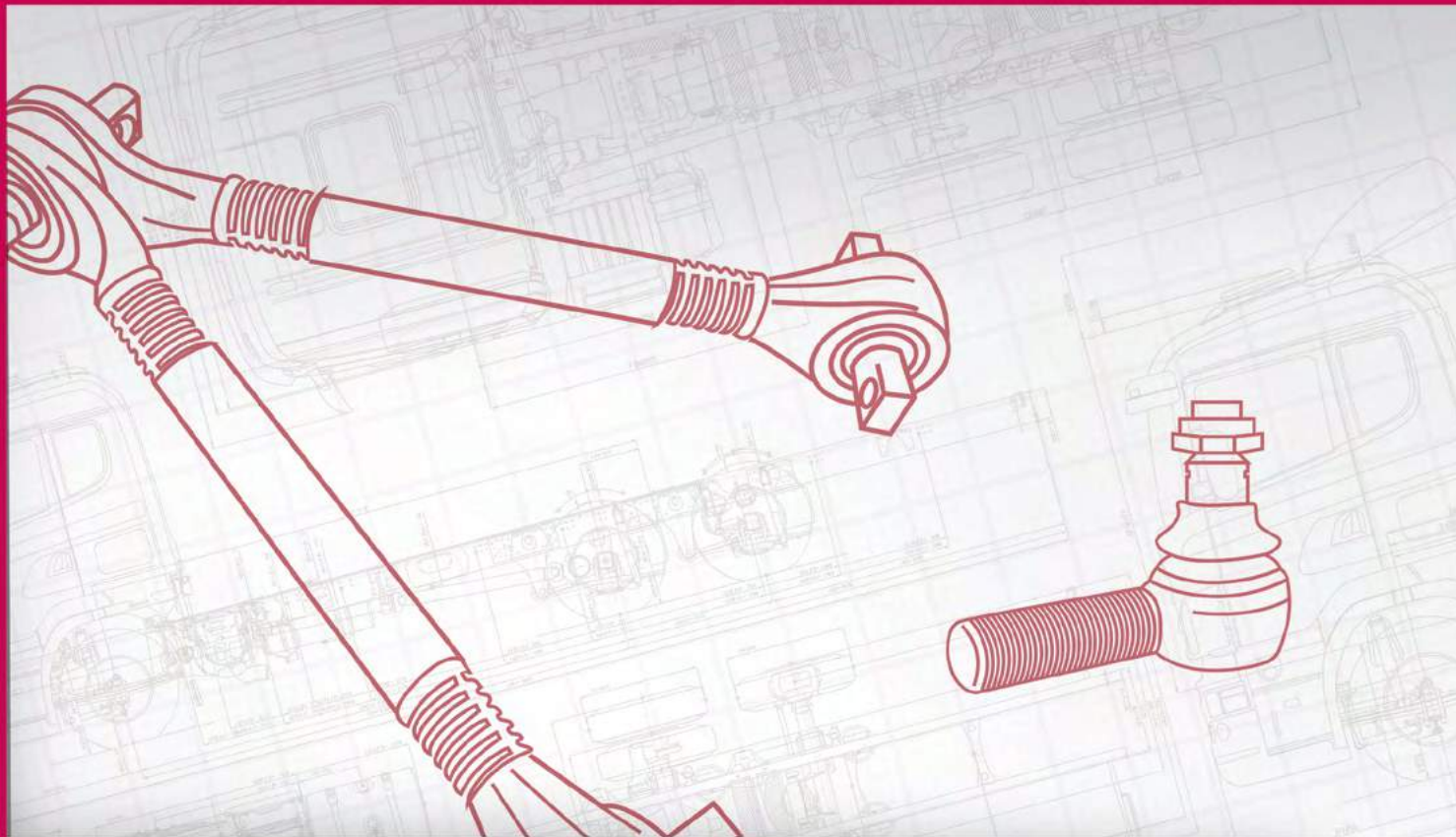

# VOLKSWAGEN

**ТЯГИ**

**585**

**НАКОНЕЧНИКИ**

**586**

**РЕМКОМПЛЕКТЫ ТЯГ**

**588**

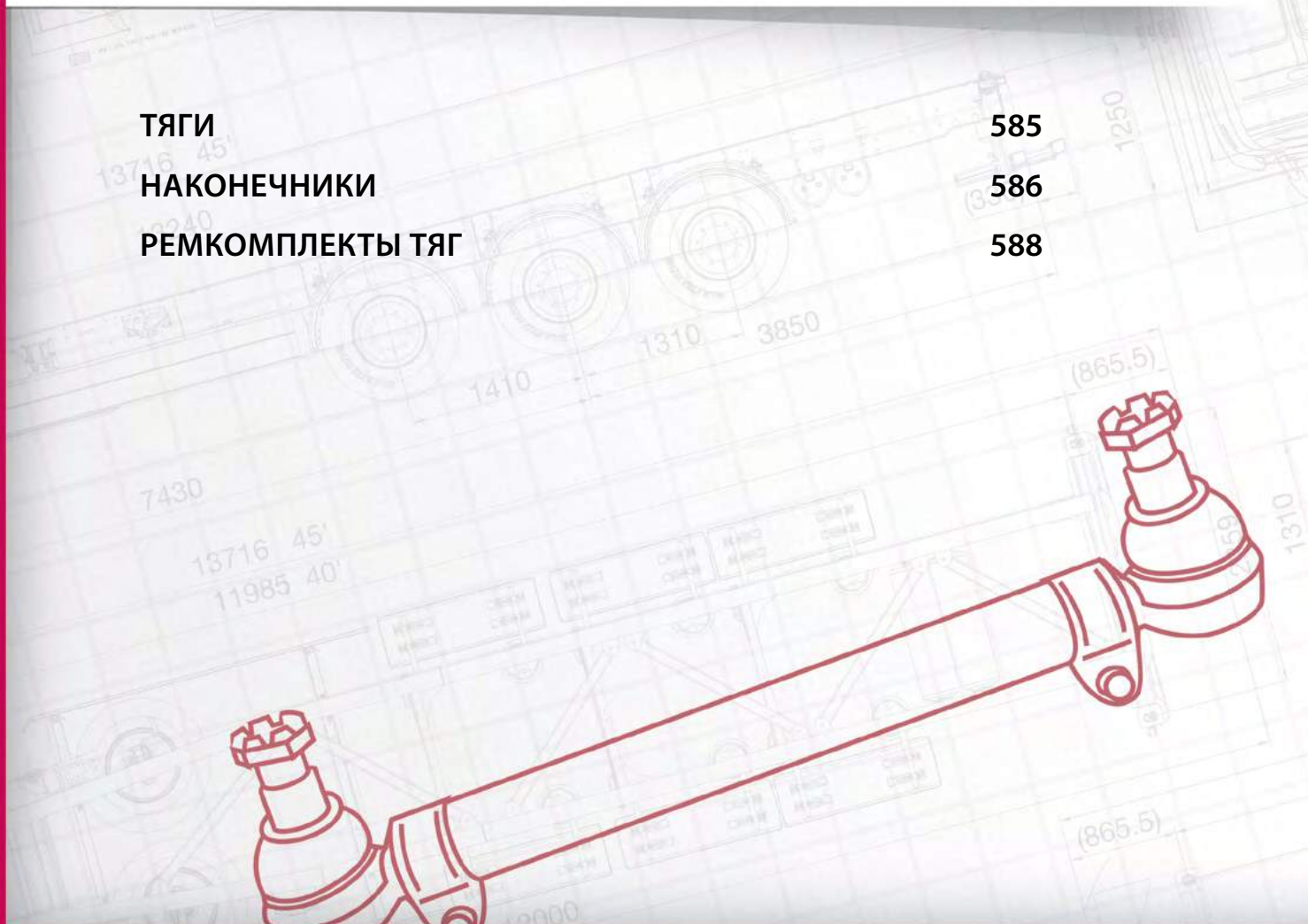



**Тяга рулевая  
продольная**

**M4210719**



Технические характеристики			
Оригинальный номер	2U0422803 - 2T0422803 - TMJ417701		
Длина, мм	995	Размеры конусов	d1 22,0 d2 -
Применимость			
16-170, 16-200, 16-220, 17-210, 17-220, 17-300, 35-300, 40-300, WORKER: 17-250, 18-310, 23-250, 24-250			

**Тяга рулевая  
продольная**

**M4210721**



Технические характеристики			
Оригинальный номер	T06415701B		
Длина, мм	813	Размеры конусов	d1 22,0 d2 19,2
Конусность	1 / 8		
Применимость			
6-80, 6-90, 7-90			
Сопутствующие товары			
Длина, мм	110	M4250316 П	
Конусность	1 / 8		
Размеры конусов (D1/D2), мм	d1 22,0 d2 19,2		
Резьба	M28 x 1,5		

**Тяга рулевая  
продольная**

**M4210720**



Технические характеристики			
Оригинальный номер	2Z0422803		
Длина, мм	906	Размеры конусов	d1 28,0 d2 24,5
Конусность	1 / 8		
Применимость			
14-240 EOT, 17-260 EOT, 18-310 EOT, 18-320 EOT			

**Тяга рулевая  
продольная**

**M4210722**



Технические характеристики			
Оригинальный номер	TAR417701		
Длина, мм	853	Размеры конусов	d1 28,0 d2 24,5
Конусность	1 / 8		
Применимость			
15-180 EOD, 15-190 EOD, 16-180, 16-180 CO, 16-210 CO, 17-210 EOD, 17-230 EOD			

**Тяга рулевая поперечная**

**M4210723**



Технические характеристики			
Оригинальный номер	T15415801B - 87HU3280BA - T15415810B		
Длина, мм	1694	Размеры конусов	d1 28,0 d2 24,5
Конусность	1 / 8		

Применимость
14-140, 14-150, 14-170, 14-200, 14-220, 16-170, 16-210, 16-220

Сопутствующие товары			
Длина, мм	120	M4250250 Л	M4250251 П
Конусность	1/8		
Размеры конусов (D1/D2), мм	d1 28,0 d2 24,5		
Резьба	W1*1/8 x 12		

**Наконечник реактивной тяги**

**M4220381**



Технические характеристики			
Оригинальный номер	2RR512391B - 2T0511441A - 8C454612AA - 97HU4612AA		
Длина, мм	578	Диаметр отверстия	19
Расстояние между отверстиями	130		

Применимость
WORKER: 24-220, 24-250, 26-220, 26-260, 26-300, 26-310, 31-260, 31-310, CONSTELLATION: 26-260, 31-260, 31-320, 31-370

Сопутствующие товары		
Диаметр изделия	85	M4260012 (x2)
Диаметр отверстия	19	
Расстояние между отверстиями	130	
Толщина	30	



**Тяга стабилизатора**

**M4230069**



Технические характеристики			
Оригинальный номер	1606320F000		
Длина, мм	231		

Применимость
16-180, 16-180 CO

**Наконечник тяги**

**M4250000**



Технические характеристики			
Оригинальный номер	T16415712B		
Длина, мм	125	Размеры конусов	d1 30,0 d2 27,0
Резьба	M30 x 1,5 RHT	Конусность	1 / 10

Применимость
12-140, 14-150, 14-200, 16-170/ 210/ 220

### Наконечник тяги

## M4250009



#### Технические характеристики

Оригинальный номер	2RP711551		
Длина, мм	85	Размеры конусов	d1 12,0 d2 10,8
Резьба	M14 x 1,5 RHT	Конусность	1 / 10

#### Применимость

12-140/ 13-170 WORKER/ 13-180 WORKER/ 13-190/ 15-170 WORKER/ 15-180 CONSTELLATION/ 15-180 EOD/ 15-180 WORKER/ 15-190 EOD/ 15-190 WORKER/ 16-180 CONSTELLATION/ 16-200/ 17-210/ 17-210 EOD/ 17-220/ 17-230 EOD/ 17-250 WORKER/ 18-310 WORKER/ 23-210/ 23-220/ 23-250 WORKER/ 5-140/ 7-100/ 7-110/ 7-120/ 8-100/ 8-120/ 8-120 OD/ 8-140/ 8-150/ 8-150 EOD/ 9-150/ 9-150 EOD

### Наконечник тяги

## M4250315



#### Технические характеристики

Оригинальный номер	T06415711	
Длина, мм	110	Размеры конусов
Резьба	M28 x 1,5 LHT	Конусность

#### Применимость

6.80/90, 7.90/110, 9.150

### Наконечник тяги

## M4250250



#### Технические характеристики

Оригинальный номер	T16415711A 85HU3290A		
Длина, мм	120	Размеры конусов	d1 28,0 d2 24,5
Резьба	W1"1/8 x 12 LHT	Конусность	1 / 8

#### Применимость

14.140/150/200/220, 16.170/220/300, 24.220/250, 35.300

### Наконечник тяги

## M4250316



#### Технические характеристики

Оригинальный номер	T06415712	
Длина, мм	110	Размеры конусов
Резьба	M28 x 1,5 RHT	Конусность

#### Применимость

6.80/90, 7.90/110, 9.150

### Наконечник тяги

## M4250251



#### Технические характеристики

Оригинальный номер	T16415712A 85HU3289A - 2RP415712		
Длина, мм	120	Размеры конусов	d1 28,0 d2 24,5
Резьба	W1"1/8 x 12 RHT	Конусность	1 / 8

#### Применимость

14.140/150/200/220, 16.170/220/300, 24.220/250, 35.300

### Наконечник тяги

## M4250317



#### Технические характеристики

Оригинальный номер	T11711551	
Длина, мм	90	Размеры конусов
Резьба	M14 x 1,5 RHT	Конусность

#### Применимость

11-130

Ремкомплект тяги

**M4260012**

Ремкомплект тяги

**M4260081**



Технические характеристики

Оригинальный номер	239310		
Диаметр изделия	85	Расстояние между отверстиями	130
Диаметр отверстия	19	Толщина	30

Технические характеристики

Оригинальный номер	2RR512398 - BF5X3A290A - 150986 (repairs 2RR512391AA)		
Диаметр изделия	95	Высота	73

Применимость

24-220 WORKER/ 24-250 WORKER/ 26-220 WORKER/ 26-260 WORKER/ 26-260 CONSTELLATION/ 26-300 WORKER/ 26-310 WORKER/ 31-260 WORKER/ 31-260 CONSTELLATION/ 31-310 WORKER/ 31-320 CONSTELLATION/ 31-370 CONSTELLATION

Применимость

24-220 WORKER/ 24-250 WORKER/ 26-220 WORKER/ 26-260 WORKER/ 26-260 CONSTELLATION/ 26-300 WORKER/ 26-310 WORKER/ 31-260 WORKER/ 31-260 CONSTELLATION/ 31-310 WORKER/ 31-320 CONSTELLATION/ 31-370 CONSTELLATION

Ремкомплект тяги

**M4260032**



Технические характеристики

Оригинальный номер	0003302011 - LM32 (repairs 2T0511441A)		
Диаметр изделия	75	Расстояние между отверстиями	130
Диаметр отверстия	19	Толщина	24

Применимость

24-220 WORKER/ 24-250 WORKER/ 26-220 WORKER/ 26-260 WORKER/ 26-260 CONSTELLATION/ 26-300 WORKER/ 26-310 WORKER/ 31-260 WORKER/ 31-260 CONSTELLATION/ 31-310 WORKER/ 31-320 CONSTELLATION/ 31-370 CONSTELLATION

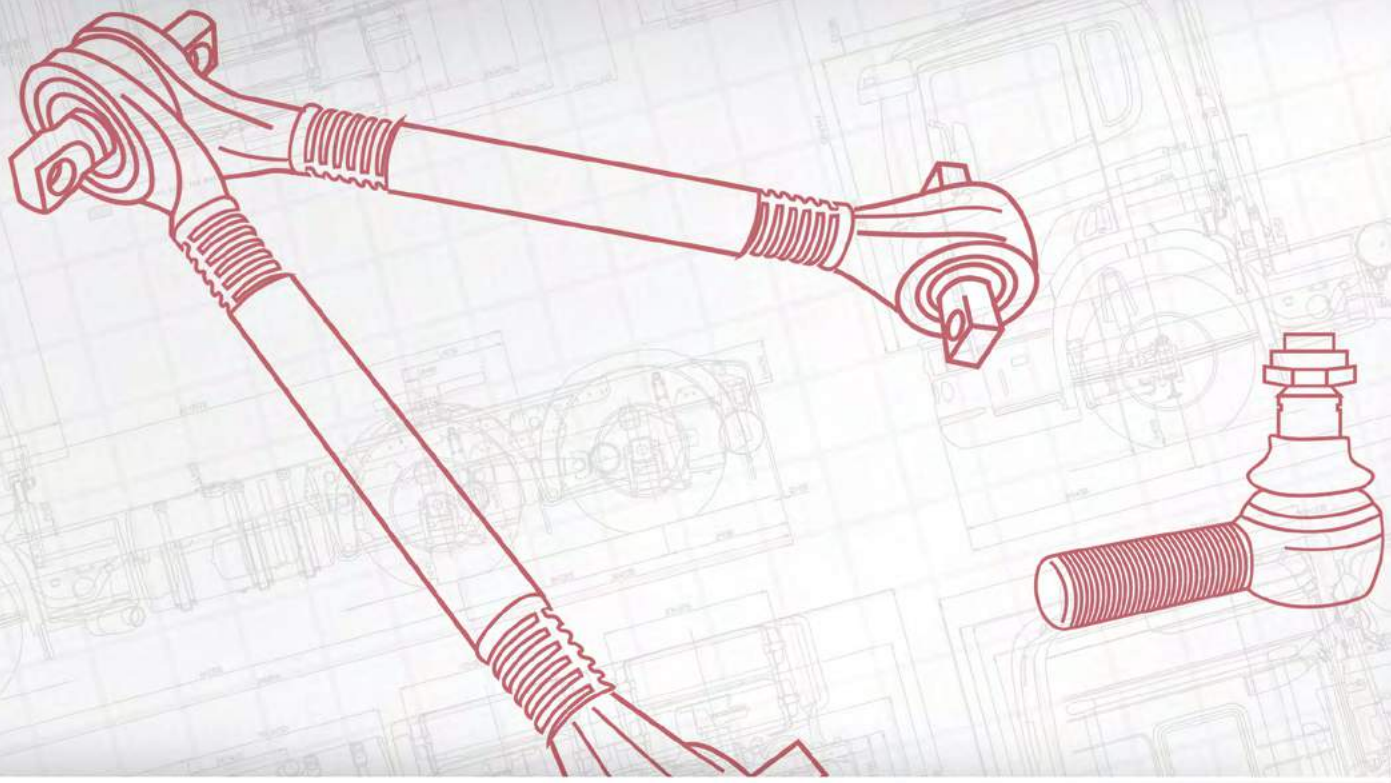

**FORD**

**ТЯГИ  
НАКОНЕЧНИКИ**

**590**

**591**

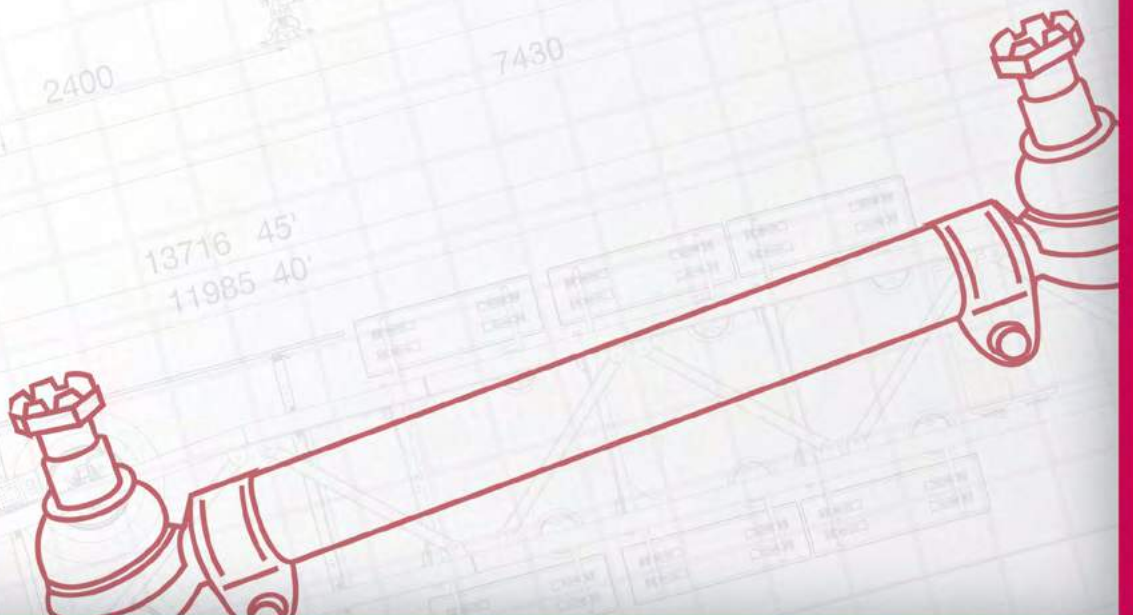

**Тяга рулевая  
продольная**

**M4210065**



Технические характеристики			
Оригинальный номер	1663962		
Длина, мм	830	Размеры конусов	d1 22,0 d2 20,0
Диаметр изделия	35	Конусность	1 / 10
Применимость			
CARGO KC 3000 kg AXLE (UK MODELS)			

**Тяга рулевая  
продольная**

**M4210670**



Технические характеристики			
Оригинальный номер	92CT3304AA		
Длина, мм	930	Размеры конусов	d1 30,0 d2 27,0
Диаметр изделия	46	Конусность	1 / 10
Применимость			
CARGO 2114/ 2117			

**Тяга рулевая  
продольная**

**M4210668**



Технические характеристики			
Оригинальный номер	JCT3304AA - 81DB3304D2H		
Длина, мм	950	Размеры конусов	d1 26,0 d2 23,5
Диаметр изделия	40	Конусность	1 / 10
Применимость			
CARGO 1312/ 1814			

**Тяга рулевая  
продольная**

**M4210671**



Технические характеристики			
Оригинальный номер	6204705		
Длина, мм	930	Размеры конусов	d1 30,0 d2 27,0
Диаметр изделия	46	Конусность	1 / 10
Применимость			
CARGO MC 6500 kg AXLE (UK MODELS)			

**Тяга рулевая  
продольная**

**M4210669**



Технические характеристики			
Оригинальный номер	JCT3304BA		
Длина, мм	940	Размеры конусов	d1 30,0 d2 27,0
Диаметр изделия	42	Конусность	1 / 10
Применимость			
CARGO 2114/ 2117			

**Тяга рулевая  
продольная**

**M4210672**



Технические характеристики			
Оригинальный номер	JCT3278BA		
Длина, мм	1760	Размеры конусов	d1 30,0 d2 27,0
Диаметр изделия	42	Конусность	1 / 10

Применимость			
CARGO 2517/ 2520			

Сопутствующие товары			
Длина, мм	125	M4250240 Л	M4250239 П
Конусность	1 / 10		
Размеры конусов (D1/D2), мм	d1 30,0 d2 27,0		
Резьба	M30 x 1,5		

**Тяга V-образная  
реактивная**

**M4220385**



Технические характеристики			
Оригинальный номер	6C465541AA - 6C465541AB - T159922		
Длина, мм	609	Диаметр отверстия	25
Диаметр изделия	56	Расстояние между отверстиями	152

Применимость			
CARGO 6x4			

**Тяга рулевая  
продольная**

**M4210681**



Технические характеристики			
Оригинальный номер	6704699		
Длина, мм	955	Размеры конусов	d1 30,0 d2 23,5
Диаметр изделия	38	Конусность	1 / 10

Применимость			
CARGO LA 5000 KG AXLE (UK MODELS)			

**Наконечник тяги**

**M4250009**



Технические характеристики			
Оригинальный номер	2RP711551 - TJG711551		
Длина, мм	85	Размеры конусов	d1 12,0 d2 10,8
Резьба	M14 x 1,5 RHT	Конусность	1 / 10

Применимость			
95, 95XF, F1100/ 1300/ 1600/ 1700/ 1800/ 1900/ 2100/ 2300/ 2500/ 2800/ 3300/ 3600			

**Тяга рулевая**

**M4240006**



Технические характеристики			
Оригинальный номер	6156463 - 6197402 - 6869951 - 92VB2L519AA - 92VB2L519AB		
Длина, мм	425	Резьба	M16 x 1,5 RHT

Применимость			
TRANSIT			

### Наконечник тяги

## M4250126



#### Технические характеристики

Оригинальный номер	1796515 - 5021443 - 6148996 - 6172639		
Длина, мм	92	Размеры конусов	d1 17,8 d2 15,5
Резьба	M18 x 1,5 RHT	Конусность	1 / 8

#### Применимость

TRANSIT

### Наконечник тяги

## M4250129



#### Технические характеристики

Оригинальный номер	5021447 - 6792901 - 88VB3826AB - 88VB3826AD		
Длина, мм	92	Размеры конусов	d1 20,0 d2 18,1
Резьба	M20 x 1,5 LHT	Конусность	1 / 8

#### Применимость

TRANSIT BUS (T), TRANSIT BOX (T)

### Наконечник тяги

## M4250127



#### Технические характеристики

Оригинальный номер	1796516 - 5021444 - 6148999 - 6172641		
Длина, мм	92	Размеры конусов	d1 17,8 d2 15,5
Резьба	M18 x 1,5 LHT	Конусность	1 / 8

#### Применимость

TRANSIT

### Наконечник тяги

## M4250130



#### Технические характеристики

Оригинальный номер	5021448 - 5025557 - 6589456 - 880X3270UA		
Длина, мм	80	Размеры конусов	d1 20,0 d2 18,1
Резьба	M16 x 1,5 RHT	Конусность	1 / 10

#### Применимость

TRANSIT

### Наконечник тяги

## M4250128



#### Технические характеристики

Оригинальный номер	5021446 - 6163543 - 6792900 - 88VB3825AB - 88VB3825AD		
Длина, мм	92	Размеры конусов	d1 20,0 d2 18,1
Резьба	M20 x 1,5 RHT	Конусность	1 / 8

#### Применимость

TRANSIT BUS (T), TRANSIT BOX (T)

### Наконечник тяги

## M4250131



#### Технические характеристики

Оригинальный номер	1047145 - 6517364 - 6687191 - 92VB3289AA - 92VX3270AA - 97VX3270AA		
Длина, мм	100	Размеры конусов	d1 20,0 d2 18,1
Резьба	M16 x 1,5 RHT	Конусность	1 / 10

#### Применимость

TRANSIT BUS (E), TRANSIT BOX (E)



**Наконечник тяги****M4250132****Технические характеристики**

Оригинальный номер	5021442 - 6172643 - 6156450 - 6172643		
Длина, мм	100	Размеры конусов	d1 16,3 d2 -
Резьба	M16 x 1,5 RHT	Конусность	1 / 10

**Применимость**

TRANSIT

**Наконечник тяги****M4250240****Технические характеристики**

Оригинальный номер	81DB3290CA		
Длина, мм	125	Размеры конусов	d1 30,0 d2 27,0
Резьба	M30 x 1,5 LHT	Конусность	1 / 10

**Применимость**

CARGO 2117 / 2517 / 2520

**Наконечник тяги****M4250133****Технические характеристики**

Оригинальный номер	5021449 - 5025558 - 6589457 - 880X3270AAA		
Длина, мм	80	Размеры конусов	d1 20,0 d2 18,1
Резьба	M16 x 1,5 LHT	Конусность	1 / 10

**Применимость**

TRANSIT

**Наконечник тяги****M4250241****Технические характеристики**

Оригинальный номер	81DB3289BA		
Длина, мм	120	Размеры конусов	d1 26,0 d2 23,5
Резьба	M30 x 1,5 RHT	Конусность	1 / 10

**Применимость**

CARGO : 1312 / 1814 / 2114

**Наконечник тяги****M4250239****Технические характеристики**

Оригинальный номер	81DB3289CA		
Длина, мм	125	Размеры конусов	d1 30,0 d2 27,0
Резьба	M30 x 1,5 RHT	Конусность	1 / 10

**Применимость**

CARGO 2117 / 2517 / 2520

**Наконечник тяги****M4250242****Технические характеристики**

Оригинальный номер	81DB3290BA		
Длина, мм	120	Размеры конусов	d1 26,0 d2 23,5
Резьба	M30 x 1,5 LHT	Конусность	1 / 10

**Применимость**

CARGO : 1312 / 1814 / 2114

### Наконечник тяги

## M4250243



Технические характеристики			
Оригинальный номер	81DB3289RA		
Длина, мм	140	Размеры конусов	d1 26,0 d2 23,5
Резьба	M30 x 1,5 RHT	Конусность	1 / 10
Применимость			
CARGO : 1312 / 1814 / 2114			

### Наконечник тяги

## M4250248



Технические характеристики			
Оригинальный номер	2000E3289		
Длина, мм	120	Размеры конусов	d1 28,0 d2 24,5
Резьба	W1"1/8 x 12 RHT	Конусность	1 / 9
Применимость			
1210			

### Наконечник тяги

## M4250244



Технические характеристики			
Оригинальный номер	81DB3289SA		
Длина, мм	240	Размеры конусов	d1 30,0 d2 27,0
Резьба	M38 x 1,5 RHT	Конусность	1 / 10
Применимость			
CARGO TURBO INTERCOOLER			

### Наконечник тяги

## M4250249



Технические характеристики			
Оригинальный номер	2000E3290		
Длина, мм	120	Размеры конусов	d1 28,0 d2 24,5
Резьба	W1"1/8 x 12 LHT	Конусность	1 / 9
Применимость			
1210			

### Наконечник тяги

## M4250247



Технические характеристики			
Оригинальный номер	92CT7L490CA		
Длина, мм	92	Размеры конусов	d1 12,0 d2 10,9
Резьба	M14 x 1,5 RHT	Конусность	1 / 10
Применимость			
CARGO 2114/ 2117			

### Шаровая опора

## M4250245



Технические характеристики			
Оригинальный номер	81DBL030A1A		
Размеры конусов	d1 13,0 d2 11,5	Конусность	1 / 8
Применимость			
CARGO			

## Шаровая опора

### M4250246



#### Технические характеристики

Оригинальный номер	81DB7572AB
Размеры конусов	d1 13,0 d2 13,0

#### Применимость

CARGO

## Шаровая опора

### M4250290



#### Технические характеристики

Оригинальный номер	1055194 - 5025676 - 6924365 - 92VB3395A2D - 92VX3K209AA		
Диаметр изделия	115,5	Размеры конусов	d1 24,0 d2 21,7
Конусность	1 / 10		

#### Применимость

TRANSIT

## Шаровая опора

### M4250307



#### Технические характеристики

Оригинальный номер	81DB7L030A1A
--------------------	--------------

#### Применимость

CARGO 2520

## Шаровая опора

### M4250289



#### Технические характеристики

Оригинальный номер	1658595 - 5021430 - 6154161 - 6198474 - 86VB3395A1B - 880X3K209GA - 6650261		
Размеры конусов	d1 20,0 d2 -	Конусность	1 / 10

#### Применимость

TRANSIT

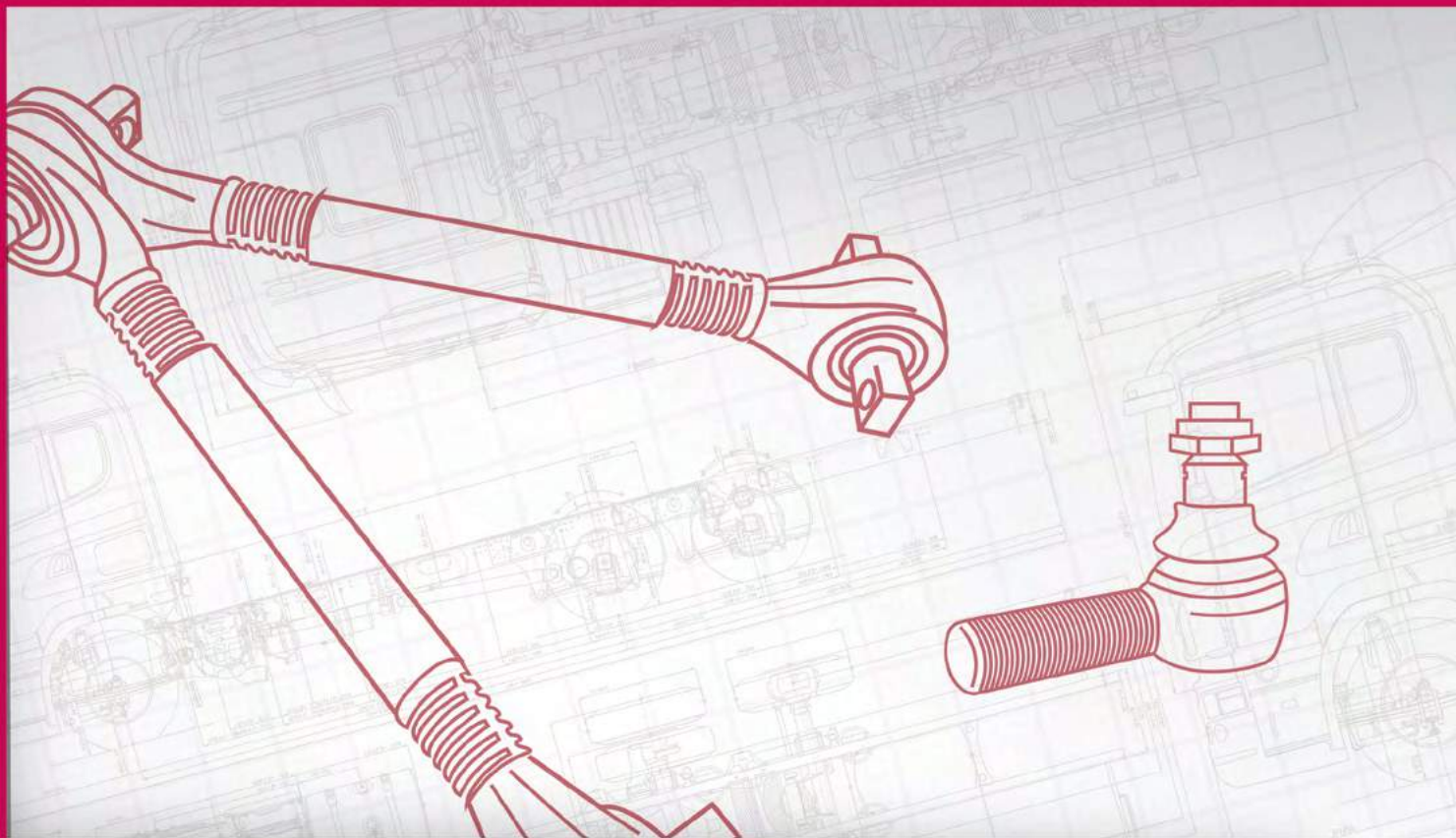

# EVOBUS • KÄSSBOHRER

**ТЯГИ**

**597**

**НАКОНЕЧНИКИ**

**604**

**РЕМКОМПЛЕКТЫ ТЯГ**

**607**

**ВТУЛКИ**

**609**

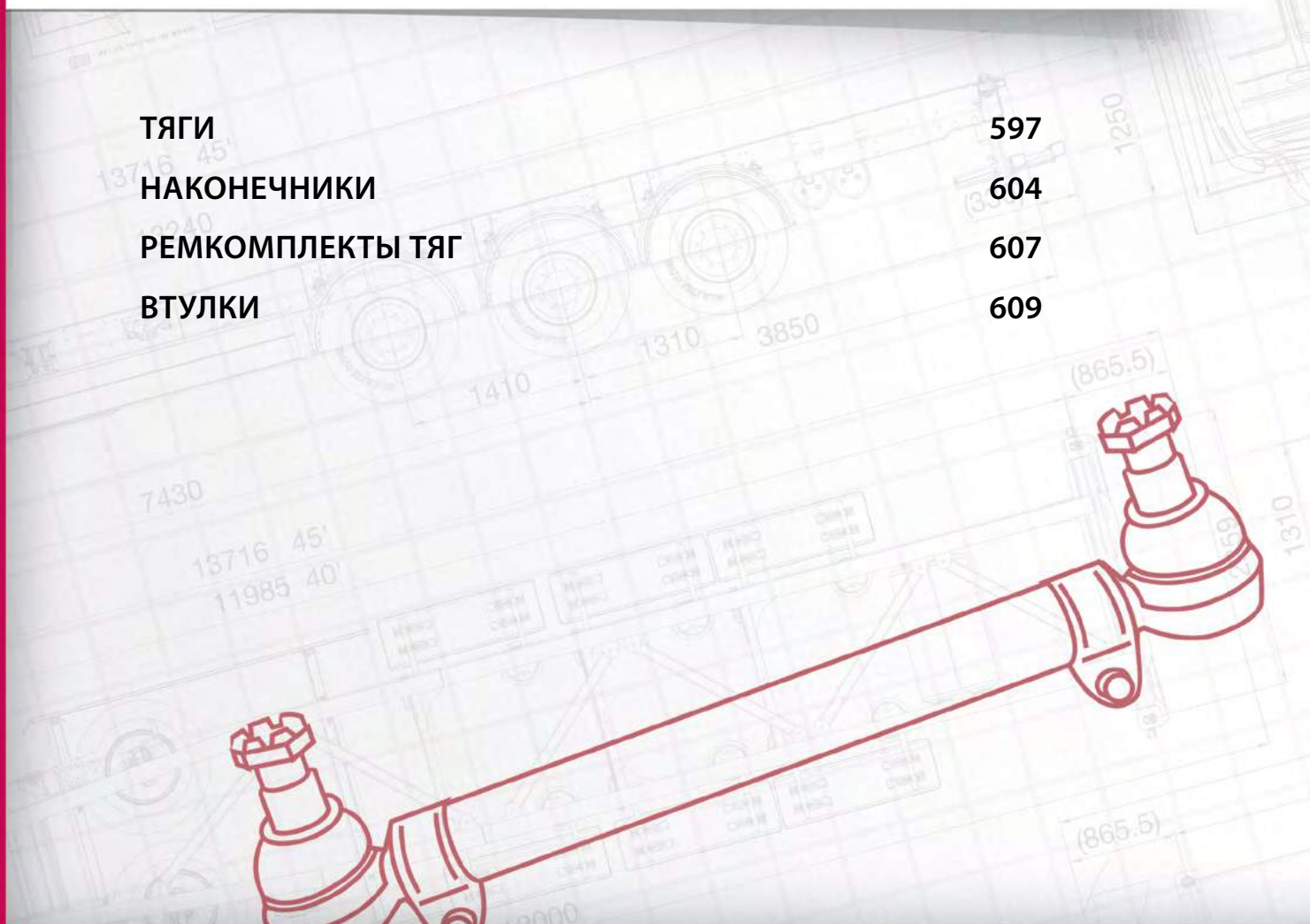

**Тяга рулевая  
продольная**

**M4210027**



Технические характеристики			
Оригинальный номер	8226280000B - 8226280000C - 82262800000 - 8226355000 - 82263550000 - 6264600005		
Длина, мм	2163	Размеры конусов	d1 30,0 d2 27,0
Диаметр изделия	48	Конусность	1 / 10

Применимость	
SETRA TOPCLASS 300 SERIES: S315 HD/HDH	

Сопутствующие товары			
Длина, мм	125	M4250001 Л	M4250000 П
Конусность	1 / 10		
Размеры конусов (D1/D2), мм	d1 30,0 d2 27,0		
Резьба	M30 x 1,5		

**Тяга рулевая  
продольная**

**M4210397**



Технические характеристики			
Оригинальный номер	6284600205		
Длина, мм	1280	Размеры конусов	d1 30,0 d2 27,0
Диаметр изделия	60	Конусность	1 / 10

Применимость	
CITARO (O530)	

Сопутствующие товары			
Длина, мм	125		M4250000 П
Конусность	1 / 10		
Размеры конусов (D1/D2), мм	d1 30,0 d2 27,0		
Резьба	M30 x 1,5		

**Тяга рулевая  
продольная**

**M4210064**



Технические характеристики			
Оригинальный номер	6284600305		
Длина, мм	932	Размеры конусов	d1 30,0 d2 27,0
Диаметр изделия	42	Конусность	1 / 10

Применимость	
CITARO (O530)	

**Тяга рулевая  
продольная**

**M4210416**



Технические характеристики			
Оригинальный номер	6284601905		
Длина, мм	651	Размеры конусов	d1 30,0 d2 27,0
Диаметр изделия	38	Конусность	1 / 10

Применимость	
SETRA MULTICLASS 400 SERIES: S415/ 416 NF, CAPACITY (O530GL), CITARO (O530)	

Сопутствующие товары			
Длина, мм	125	M4250001 Л	M4250000 П
Конусность	1 / 10		
Размеры конусов (D1/D2), мм	d1 30,0 d2 27,0		
Резьба	M30 x 1,5		



**Тяга рулевая  
продольная**

**M4210715**



Технические характеристики			
Оригинальный номер	6293900507		
Длина, мм	498	Резьба	M30 x 1,5 RHT
Диаметр изделия	52	Размеры конусов	d1 30,0 d2 27,0

Применимость			
SETRA COMFORT CLASS 400 SERIES: S416/ 417/ 419 GT-HD, SETRA TOPCLASS 400 SERIES: S416 HDH, TOURISMO (O350), TRAVEGO (O580), BUS CHASSIS: IBC 3 AXLES			

Сопутствующие товары			
Длина, мм	232/417	M4250409	M4210717 П
Конусность	1 / 10		
Размеры конусов (D1/D2), мм	d1 30,0 d2 27,0		
Резьба	M30 x 1,5 M24 x 1,5		

**Тяга рулевая  
продольная**

**M4210026**



Технические характеристики			
Оригинальный номер	8226248000C - 8226308000 - 8226308000C - 8226381000 - 4103300303 - 4103300503		
Длина, мм	630	Размеры конусов	d1 30,0 d2 27,0
Диаметр изделия	40	Конусность	1 / 10

Применимость			
SETRA 200 SERIES, SETRA 300 SERIES, SETRA TOPCLASS 400 SERIES: S431 DT			

Сопутствующие товары			
Длина, мм	120		M4250065 П
Конусность	1 / 10		
Размеры конусов (D1/D2), мм	d1 30,0 d2 27,0		
Резьба	M30 x 1,5		



**Тяга рулевая  
продольная**

**M4210716**



Технические характеристики			
Оригинальный номер	6293900607		
Длина, мм	498	Резьба	M30 x 1,5 RHT
Диаметр изделия	52	Размеры конусов	d1 30,0 d2 27,0

Применимость			
SETRA COMFORT CLASS 400 SERIES: S416/ 417/ 419 GT-HD, SETRA TOPCLASS 400 SERIES: S416 HDH, TOURISMO (O350), TRAVEGO (O580), BUS CHASSIS: IBC 3 AXLES			

Сопутствующие товары			
Длина, мм	232/417	M4210718 Л	M4250409
Конусность	1 / 10		
Размеры конусов (D1/D2), мм	d1 30,0 d2 27,0		
Резьба	M30 x 1,5 M24 x 1,5		

**Тяга рулевая  
поперечная**

**M4200008**



Технические характеристики			
Оригинальный номер	8226137000 - 8226147000C - 8226305000C - 8226313000C		
Длина, мм	380	Размеры конусов	d1 26,0 d2 23,5
Диаметр изделия	40	Конусность	1 / 10

Применимость			
SETRA 200 SERIES: S215 UL/ H/ HD/ HR/ SL/ UL, SETRA TOPCLASS 300 SERIES: S315HD/ HDH			

**Тяга рулевая поперечная**

**M4200007**



Технические характеристики			
Оригинальный номер	8226330000C - 6273300103		
Длина, мм	380	Размеры конусов	d1 30,0 d2 27,0
Диаметр изделия	40	Конусность	1 / 10
Применимость			
SETRA TOPCLASS 300 SERIES: S315HD/HDH			

**Тяга рулевая поперечная**

**M4200142**



Технические характеристики			
Оригинальный номер	6284602005		
Длина, мм	566	Размеры конусов	d1 30,0 d2 27,0
Диаметр изделия	36	Конусность	1 / 10
Применимость			
SETRA MULTICLASS 400 SERIES: S415/ 416 NF, CAPACITY (O530GL), CITARO (O530)			

**Тяга рулевая поперечная**

**M4200014**



Технические характеристики			
Оригинальный номер	6344600505 - 8226244000D - 8226258000C - 8226306000		
Длина, мм	670	Размеры конусов	d1 26,0 d2 23,5
Диаметр изделия	40	Конусность	1 / 10
Сопутствующие товары			
Длина, мм	125	M4250072 Л	M4250036 П
Конусность	2 / 10		
Размеры конусов (D1/D2), мм	d1 26,0 d2 23,5		
Резьба	M30 x 1,5		

**Тяга рулевая поперечная**

**M4200140**



Технические характеристики			
Оригинальный номер	6283300503		
Длина, мм	768	Размеры конусов	d1 26,0 d2 23,5
Диаметр изделия	38	Конусность	1 / 10
Применимость			
SETRA MULTICLASS 400 SERIES: S415/ 416 NF, CAPACITY (O530GL), CITARO (O530)			
Сопутствующие товары			
Длина, мм	120	M4250006 Л	M4250002 П
Конусность	1 / 10		
Размеры конусов (D1/D2), мм	d1 26,0 d2 23,5		
Резьба	M30 x 1,5		

**Тяга рулевая поперечная**

**M4200141**

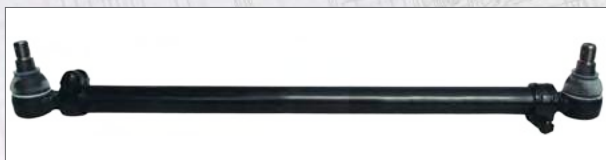

**Технические характеристики**

Оригинальный номер	6283300403		
Длина, мм	768	Размеры конусов	d1 26,0 d2 23,5
Диаметр изделия	38	Конусность	1 / 10

**Применимость**

SETRA MULTICLASS 400 SERIES: S415/ 416 NF, CAPACITY (O530GL), CITARO (O530)

**Сопутствующие товары**

Длина, мм	120	M4250006 Л	M4250002 П
Конусность	1 / 10		
Размеры конусов (D1/D2), мм	d1 26,0 d2 23,5		
Резьба	M30 x 1,5		

**Тяга рулевая поперечная**

**M4200152**



**Технические характеристики**

Оригинальный номер	6293300003 - 6293300603		
Длина, мм	880	Размеры конусов	d1 30,0 d2 27,0
Диаметр изделия	38	Конусность	1 / 10

**Применимость**

TOURISMO (O350), O403, INTEGRO (O550), INTOURO, TRAVEGO (O580), SETRA MULTICLASS 400 SERIES: S412/ 415/ 416/ 417/ 419 UL, SETRA COMFORTCLASS 400 SERIES: S415/ 416 GT, S415/ 416/ 417 GT-HD, SETRA TOPCLASS 400 SERIES: S411/ 415 HD, S415/ 416/ 417 HDH

**Сопутствующие товары**

Длина, мм	125	M4250001 Л	M4250000 П
Конусность	1 / 10		
Размеры конусов (D1/D2), мм	d1 30,0 d2 27,0		
Резьба	M30 x 1,5		

**Тяга рулевая поперечная**

**M4200206**



**Технические характеристики**

Оригинальный номер	6273300203 - 8226326000B - 8226326000 - 8226328000C - 8226328000		
Длина, мм	680	Размеры конусов	d1 30,0 d2 27,0
Диаметр изделия	40		

**Применимость**

SETRA 300 SERIES

**Тяга стабилизатора**

**M4230009**



**Технические характеристики**

Оригинальный номер	6283200289 - 6283201189		
Длина, мм	260	Размеры конусов	d1 26,0 d2 23,5
Диаметр изделия	36	Конусность	1 / 10

**Применимость**

CITARO (O530), BUS CHASSIS: O500-U



## Тяга стабилизатора

**M4230010**

## Технические характеристики

Оригинальный номер	6283200089 - 6283201089		
Длина, мм	260	Размеры конусов	d1 26,0 d2 23,5
Диаметр изделия	36	Конусность	1 / 10

## Применимость

CITARO (O530), BUS CHASSIS: O500-U

## Тяга стабилизатора

**M4230022**

## Технические характеристики

Оригинальный номер	8226369000 - 0003200232 - 0003200932 - 6323200432 - 0003200632 - 0003201032		
Длина, мм	148	Размеры конусов	d1 30,0 d2 27,0
Диаметр изделия	32	Конусность	1 / 10

## Применимость

SETRA MULTICLASS 400 SERIES: S412/ 415/ 416/ 417/ 419 UL,  
 SETRA COMFORTCLASS 400 SERIES: S415/ 416 GT, S415/ 416/ 417  
 GT-HD, SETRA TOPCLASS 400 SERIES: S411/ 415 HD, S415/ 416/  
 417 HDH, INTEGRO (O550), TRAVEGO (O580)

## Тяга стабилизатора

**M4230032**

## Технические характеристики

Оригинальный номер	6283200189 - 6283201289		
Длина, мм	260	Размеры конусов	d1 26,0 d2 23,5
Конусность	1 / 10		

## Применимость

CONECTO (O345), CITARO (O530)

## Тяга стабилизатора

**M4230024**

## Технические характеристики

Оригинальный номер	8226368000 - 0003200132 - 0013200832 - 6323200332 - 0003200532 - 0003201132		
Длина, мм	148	Размеры конусов	d1 30,0 d2 27,0
Диаметр изделия	31	Конусность	1 / 10

## Применимость

SETRA MULTICLASS 400 SERIES: S412/ 415/ 416/ 417/ 419 UL,  
 SETRA COMFORTCLASS 400 SERIES: S415/ 416 GT, S415/ 416/ 417  
 GT-HD, SETRA TOPCLASS 400 SERIES: S411/ 415 HD, S415/ 416/  
 417 HDH, INTEGRO (O550), TRAVEGO (O580)

## Тяга стабилизатора

**M4230033**

## Технические характеристики

Оригинальный номер	6283200389 - 6283201389		
Длина, мм	260	Размеры конусов	d1 26,0 d2 23,5
Конусность	1 / 10		

## Применимость

CONECTO (O345), CITARO (O530)

## Тяга стабилизатора

**M4230003**

## Технические характеристики

Оригинальный номер	6293200189 - 6283201489 - 6323200532 - 6323200232 - 0003201232		
Длина, мм	200	Размеры конусов	d1 30,0 d2 27,0
Диаметр изделия	32	Конусность	1 / 10

## Применимость

SETRA MULTICLASS 400 SERIES: S412/ 415/ 416/ 417/ 419 UL,  
 SETRA COMFORTCLASS 400 SERIES: S415/ 416 GT, S415/ 416,  
 S415/ 416/ 417 GT-HD, SETRA TOPCLASS 400 SERIES: S411/ 415  
 HD, S415/ 416/ 417 HDH, S431 DT, INTEGRO (O550), TRAVEGO  
 (O580)

## Тяга реактивная

## M4220111



## Технические характеристики

Оригинальный номер	6283330005 - 6283331005 - 6283331805 - 6273500106 - 6273500006		
Длина, мм	664	Диаметр отверстия	19 / 19
Диаметр изделия	48	Расстояние между отверстиями	130 / 130

## Применимость

SETRA MULTICLASS 400 SERIES: S417 / 419 UL, SETRA COMFORTCLASS 400 SERIES: S416 / 417 GT-HD, SETRA TOPCLASS 400 SERIES: S415/ 416/ 417 HDH, S431 DT, CAPACITY (O530GL), CONECTO (O345), TOURISMO (O350), CITARO (O530), INTEGRO (O550), TRAVEGO (O580), BUS CHASSIS: IBC 3 AXLES, IBC 2242

## Тяга реактивная

## M4220115



## Технические характеристики

Оригинальный номер	6293501206 - 6293502806 - 6293500106		
Длина, мм	628	Диаметр отверстия	19 / 19
Диаметр изделия	46	Расстояние между отверстиями	130 / 130

## Применимость

SETRA MULTICLASS 400 SERIES: S412/ 415/ 416/ 417/ 419 UL, SETRA COMFORTCLASS 400 SERIES: S415/ 416 GT, S415/ 416, S415/ 416/ 417 GT-HD, SETRA TOPCLASS 400 SERIES: S411/ 415 HD, S415/ 416/ 417 HDH, CITARO (O530) LE, INTEGRO (O550), TRAVEGO (O580)

## Тяга реактивная

## M4220112



## Технические характеристики

Оригинальный номер	6283330905 - 6283331705 - 6273500306 - 6273500206		
Длина, мм	576	Диаметр отверстия	19 / 19
Диаметр изделия	48	Расстояние между отверстиями	130 / 130

## Применимость

SETRA MULTICLASS 400 SERIES: S417 / 419 UL, SETRA COMFORTCLASS 400 SERIES: S416 / 417 GT-HD, SETRA TOPCLASS 400 SERIES: S415/ 416/ 417 HDH, S431 DT, CAPACITY (O530GL), CONECTO (O345), TOURISMO (O350), CITARO (O530), INTEGRO (O550), TRAVEGO (O580), BUS CHASSIS: IBC 3 AXLES, IBC 2242

## Тяга реактивная

## M4220271



## Технические характеристики

Оригинальный номер	6283330101		
Длина, мм	806	Диаметр отверстия	17
Диаметр изделия	48	Расстояние между отверстиями	115

## Применимость

CONECTO (O345), CITARO (O530)

## Тяга реактивная

## M4220113



## Технические характеристики

Оригинальный номер	6283330305		
Длина, мм	659	Диаметр отверстия	17 / 17
Диаметр изделия	46	Расстояние между отверстиями	115 / 115

## Применимость

CITARO (O530)

## Тяга реактивная

**M4220256**

## Технические характеристики

Оригинальный номер	6283330205		
Длина, мм	659	Диаметр отверстия	17 / 17
Диаметр изделия	46	Расстояние между отверстиями	115 / 115

## Применимость

CITARO (O530)

## Тяга реактивная

**M4220107**

## Технические характеристики

Оригинальный номер	8226318000B - 8226323000B		
Длина, мм	660	Диаметр отверстия	19 / 19
Диаметр изделия	48	Расстояние между отверстиями	130 / 130

## Применимость

SETRA TOPCLASS 300 SERIES: S315 HD / HDH

## Тяга реактивная

**M4220272**

## Технические характеристики

Оригинальный номер	6283331105 - 6283331905		
Длина, мм	585	Диаметр отверстия	19 / 19
Диаметр изделия	46	Расстояние между отверстиями	130 / 130

## Применимость

CAPACITY (O530GL), CITARO (O530) L / LUE

## Тяга V-образная реактивная

**M4220075**

## Технические характеристики

Оригинальный номер	8226352000 - 8226351000 - 8226296000		
Длина, мм	725	Диаметр отверстия	21 / 21
Диаметр изделия	48	Расстояние между отверстиями	130 / 130

## Применимость

SETRA TOPCLASS 300 SERIES

## Тяга реактивная

**M4220264**

## Технические характеристики

Оригинальный номер	6293500006		
Длина, мм	725	Диаметр отверстия	19 / 19
Диаметр изделия	48	Расстояние между отверстиями	130 / 130

## Применимость

CITARO LE(O530), INTEGRO (O550), INTOURO, TRAVEGO (O580), SETRA MULTICLASS 400 SERIES: S412/ 415/ 416/ 417/ 419 UL, SETRA COMFORTCLASS 400 SERIES: S415/ 416 GT, S415/ 416/ 417 GT-HD, SETRA TOPCLASS 400 SERIES: S411/ 415 HD, S415/ 416/ 417 HDH

## Сопутствующие товары

Диаметр изделия	85	M4260017
Диаметр отверстия	21	
Расстояние между отверстиями	130	
Толщина	30	

## Сопутствующие товары

Диаметр изделия	95	M4260040
Высота	73	

**Тяга V-образная  
реактивная**

**M4220059**



Технические характеристики			
Оригинальный номер	0003500706 - 0003501306		
Длина, мм	720 / 663	Диаметр отверстия	25 / 25
Диаметр изделия	56	Расстояние между отверстиями	130 / 130

Применимость			
SETRA MULTICLASS 400 SERIES: S412/ 415/ 416/ 417/ 419 UL, SETRA COMFORTCLASS 400 SERIES: S415/ 416 GT, S415/ 416/ 417 GT-HD, SETRA TOPCLASS 400 SERIES: S411/ 415 HD, S415/ 416/ 417 HDH			

Сопутствующие товары			
Диаметр изделия	75	M4260042	
Диаметр отверстия	25		
Расстояние между отверстиями	130		
Толщина	24		

**Тяга V-образная  
реактивная**

**M4220380**



Технические характеристики			
Оригинальный номер	6293300207 - 6293301507		
Длина, мм	774	Диаметр отверстия	25 / 25
Диаметр изделия	40	Расстояние между отверстиями	130 / 130

Применимость			
SETRA MULTI CLASS 400 SERIES: S412/ 415/ 416/ 417/ 419 UL, SETRA COMFORT CLASS 400 SERIES: S415/ 416 GT, S415/ 416/ 417 GT-HD, SETRA TOP CLASS 400 SERIES: S411/ 415 HD, S415/ 416/ 417 HDH, INTEGRO (O550), TRAVEGO (O580), MULTEGO (OC500), BUS CHASSIS: IBC 2/3 AXLES			

Сопутствующие товары			
Диаметр изделия	85	M4260043	
Высота	170		

Сопутствующие товары			
Диаметр изделия	85	M4260042	
Диаметр отверстия	21		
Расстояние между отверстиями	130		
Толщина	30		

**Наконечник тяги**

**M4250009**



Технические характеристики			
Оригинальный номер	8321999319		
Длина, мм	85	Размеры конусов	d1 12,0 d2 10,8
Резьба	M14 x 1,5 RHT	Конусность	1 / 10

**Наконечник тяги**

**M4250001**



Технические характеристики			
Оригинальный номер	8226236058 - 6851485000		
Длина, мм	125	Размеры конусов	d1 30,0 d2 27,0
Резьба	M30 x 1,5 LHT	Конусность	1 / 10

Применимость			
SETRA COMFORTCLASS 400 SERIES: S415/ 416/ 417 GT-HD, SETRA TOPCLASS 400 SERIES: S411/ 415 HD 415/ 416/ 417 HDH, CITARO (O530), INTEGRO (O550), TRAVEGO (O580)			

**Наконечник тяги****M4250000****Технические характеристики**

Оригинальный номер	8226236059 - 6851475000 - 6851480000 - 6851484000 - 6851531000		
Длина, мм	125	Размеры конусов	d1 30,0 d2 27,0
Резьба	M30 x 1,5 RHT	Конусность	1 / 10

**Применимость**

SETRA COMFORTCLASS 400 SERIES: S415/ 416/ 417 GT-HD, SETRA TOPCLASS 400 SERIES: S411/ 415 HD 415/ 416/ 417 HDH, CITARO (O530), INTEGRO (O550), TRAVEGO (O580)

**Наконечник тяги****M4250051****Технические характеристики**

Оригинальный номер	6851490000		
Длина, мм	135	Размеры конусов	d1 38,0 d2 34,3
Резьба	M38 x 1,5 LHT	Конусность	1 / 10

**Наконечник тяги****M4250072****Технические характеристики**

Оригинальный номер	6851446000 - 6851459000 - 6851479000 - 6851487000 - 6851532000 - 0014607548		
Длина, мм	125	Размеры конусов	d1 26,0 d2 23,5
Резьба	M30 x 1,5 LHT	Конусность	1 / 10

**Наконечник тяги****M4250049****Технические характеристики**

Оригинальный номер	6851491000		
Длина, мм	135	Размеры конусов	d1 38,0 d2 34,3
Резьба	M38 x 1,5 RHT	Конусность	1 / 10

**Наконечник тяги****M4250036****Технические характеристики**

Оригинальный номер	6851523000 - 6851447000 - 6851478000 - 6851486000 - 6851488000		
Длина, мм	125	Размеры конусов	d1 26,0 d2 23,5
Резьба	M30 x 1,5 RHT	Конусность	1 / 10

**Наконечник тяги****M4250002****Технические характеристики**

Оригинальный номер	6851517000 - 6851103000 - 6851509000		
Длина, мм	120	Размеры конусов	d1 26,0 d2 23,5
Резьба	M30 x 1,5 RHT	Конусность	1 / 10

### Наконечник тяги

## M4250057



Технические характеристики			
Оригинальный номер	6293380010		
Длина, мм	140	Размеры конусов	d1 30,0 d2 27,0
Резьба	M30 x 1,5 RHT	Конусность	1 / 10
Применимость			
CITARO (O530): G / N			

### Наконечник тяги

## M4250056



Технические характеристики			
Оригинальный номер	0014606948		
Длина, мм	90	Размеры конусов	d1 30,0 d2 27,0
Резьба	M26 x 1,5 RHT	Конусность	1 / 10
Применимость			
SETRA MULTICLASS 400 SERIES: S417/ 419 UL, SETRA COMFORTCLASS 400 SERIES: S415/ 416/ 417 GT-HD, SETRA TOPCLASS 400 SERIES: S411/ 415 HD 415/ 416/ 417 HDH, 431 DT, TRAVEGO (O580), INTEGRO (O550),			

### Наконечник тяги

## M4250073



Технические характеристики			
Оригинальный номер	6851489000		
Длина, мм	106	Размеры конусов	d1 20,0 d2 18,0
Резьба	M24 x 1,5 LHT	Конусность	1 / 10
Применимость			
SETRA 200 SERIES			

### Наконечник тяги

## M4250065



Технические характеристики			
Оригинальный номер	6851529000 - 68515290000		
Длина, мм	120	Размеры конусов	d1 30,0 d2 27,0
Резьба	M30 x 1,5 RHT	Конусность	1 / 10
Применимость			
SETRA TOPCLASS 400 SERIES, S431 DT, SETRA TOPCLASS 300 SERIES: S315/ 316/ 317 HDH			

### Наконечник тяги

## M4250155



Технические характеристики			
Оригинальный номер	6851513000		
Длина, мм	115	Размеры конусов	d1 22,0 d2 -
Резьба	M22 x 1,5 RHT		

### Наконечник тяги

## M4250235



Технические характеристики			
Оригинальный номер	0014607048		
Длина, мм	75	Размеры конусов	d1 30,0 d2 27,0
Резьба	M26 x 1,5 RHT	Конусность	1 / 10
Применимость			
INTEGRO (O550), TRAVEGO (O580), SETRA MULTICLASS 400 SERIES: S417/ 419 UL, SETRA COMFORTCLASS 400 SERIES: S416/ 417 GT-HD, SETRA TOPCLASS 400 SERIES: S415/ 416/ 417 HDH, S431 DT			

**PMK реактивной тяги — M4260035**



Технические характеристики			
Оригинальный номер	8226296069		
Диаметр изделия	75	Расстояние между отверстиями	130
Диаметр отверстия	21	Толщина	24

**PMK реактивной тяги — M4260057**



Технические характеристики			
Оригинальный номер	0003300107		
Диаметр изделия	85	Высота	250
Применимость			
CITARO (O530)			

**PMK реактивной тяги — M4260069**



Технические характеристики			
Оригинальный номер	0003500906		
Диаметр изделия	85	Расстояние между отверстиями	130
Диаметр отверстия	19	Толщина	30
Применимость			
SETRA COMFORTCLASS 400 SERIES: S416/417 GT-HD, SETRA TOPCLASS 400 SERIES: S415/416/417 HDH, TRAVEGO (O 580) BUS CHASSIS: O500-U			

**PMK реактивной тяги — M4260012**



Технические характеристики			
Оригинальный номер	8226232066 - 82262320660 - 0003500506		
Диаметр изделия	85	Расстояние между отверстиями	130
Диаметр отверстия	19	Толщина	30
Применимость			
SETRA 300 SERIES: S315 HD/ HDH, SETRA MULTICLASS 400 SERIES: S417/ 419 UL, SETRA COMFORTCLASS 400 SERIES: S416/417 GT-HD, SETRA TOPCLASS 400 SERIES: S411/ 415/416 HD, S415/ 416/ 417 HDH, S431 DT, CITARO (O530), CONECTO (O345), TOURISMO (O350), INTEGRO (O550), TRAVEGO (O580)			

**PMK реактивной тяги — M4260032**



Технические характеристики			
Оригинальный номер	0003302011		
Диаметр изделия	75	Расстояние между отверстиями	130
Диаметр отверстия	19	Толщина	24
Применимость			
SETRA COMFORTCLASS 400 SERIES: S415/416/417 GT-HD, SETRA TOPCLASS 400 SERIES: S411/415/416/417 HDH, S416 UL/GT, CITARO (O530), CAPACITY (O530 GL), INTEGRO (O550), INTOURO (O560), TRAVEGO (O580), BUS CHASSIS: IBC-2 AXLES, IBC- 3 AXLES, IBC 1836 / OC 500RF, IBC 1842/ 2242			

**PMK реактивной тяги — M4260041**



Технические характеристики			
Оригинальный номер	6293300007		
Диаметр изделия	75	Расстояние между отверстиями	115
Диаметр отверстия	19	Толщина	24
Применимость			
SETRA 400 SERIES			

PMK реактивной тяги

**M4260029**



Технические характеристики

Оригинальный номер	0003501513		
Диаметр изделия	85	Расстояние между отверстиями	130
Диаметр отверстия	19	Толщина	24

Применимость

SETRA MULTICLASS 400 SERIES: S412/ 415/ 416/ 417/ 419 UL, SETRA COMFORTCLASS 400 SERIES: S415/ 416/ 417 GT-HD, SETRA TOPCLASS 400 SERIES: S411/415/ 416 HD, S415/ 416/ 417 HDH, S431 DT, INTEGRO (O550), INTOURO (O560), TRAVEGO (O580), CONECTO (O345), CITARO (O530)

PMK реактивной тяги

**M4260043**

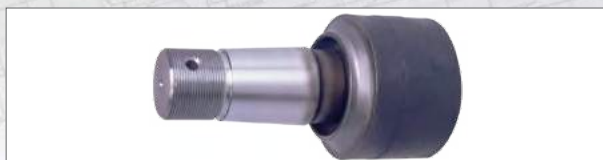

Технические характеристики

Оригинальный номер	6293300107 - 6293301007		
Диаметр изделия	85	Высота	170

Применимость

SETRA MULTI CLASS 400 SERIES: S412/ 415/ 416/ 417/ 419 UL, SETRA COMFORT CLASS 400 SERIES: S415/ 416 GT, S415/ 416/ 417 GT-HD, SETRA TOP CLASS 400 SERIES: S411/ 415 HD, S415/ 416/ 417 HDH, INTEGRO (O550), TRAVEGO (O580), MULTEGO (OC500), BUS CHASSIS: IBC 2/3 AXLES

PMK реактивной тяги

**M4260040**



Технические характеристики

Оригинальный номер	8226296070 - 82262960700		
Диаметр изделия	95	Высота	73

Применимость

SETRA TOPCLASS 300 SERIES

Переходник тяги

**M4240012**



Технические характеристики

Оригинальный номер	0003380250		
Длина, мм	100		
Резьба	M30 x 1,5 RHT M38 x 1,5 LHT		

PMK реактивной тяги

**M4260042**



Технические характеристики

Оригинальный номер	6293300407 - 6293300807 - 6293300907		
Диаметр изделия	75	Расстояние между отверстиями	130
Диаметр отверстия	25	Толщина	24

Применимость

SETRA 400 SERIES

Сайлентблок

**M4260288**



Технические характеристики

Оригинальный номер	4771476000D - 4771214000		
Диаметр изделия	64	Высота	50,5
Диаметр отверстия	45		



**Сайлентблок****M4260290**

Технические характеристики			
Оригинальный номер	4771347000D - 4771347000		
Диаметр изделия	85	Высота	46,5
Диаметр отверстия	60		

**Сайлентблок****M4260296**

Технические характеристики			
Оригинальный номер	4771213000		
Диаметр изделия	56	Высота	52
Диаметр отверстия	36		

**Сайлентблок****M4260291**

Технические характеристики			
Оригинальный номер	4771475000 - 4771318000		
Диаметр изделия	70	Высота	68
Диаметр отверстия	45		

**Втулка стабилизатора****M4260289**

Технические характеристики			
Оригинальный номер	1792331150 - 179233115004		
Диаметр изделия	85-130	Высота	65
Диаметр отверстия	56,5		

**Сайлентблок****M4260293**

Технические характеристики			
Оригинальный номер	4771194000		
Диаметр изделия	84	Высота	75
Диаметр отверстия	60		

**Втулка стабилизатора****M4260297**

Технические характеристики			
Оригинальный номер	4771477000C		
Диаметр изделия	59	Высота	63
Диаметр отверстия	32		

**Сайлентблок****M4260294**

Технические характеристики			
Оригинальный номер	4771477000		
Диаметр изделия	56	Высота	60,5
Диаметр отверстия	35		

**Полувтулка  
стабилизатора**

**M4260292**



**Технические характеристики**

Оригинальный номер	4771449000 - 4771227000		
Диаметр изделия	90	Высота	137 / 130
Диаметр отверстия	61		

**Полувтулка  
стабилизатора**

**M4260295**



**Технические характеристики**

Оригинальный номер	1792311180 - 179231118001		
Диаметр изделия	73	Высота	80 / 70
Диаметр отверстия	42		

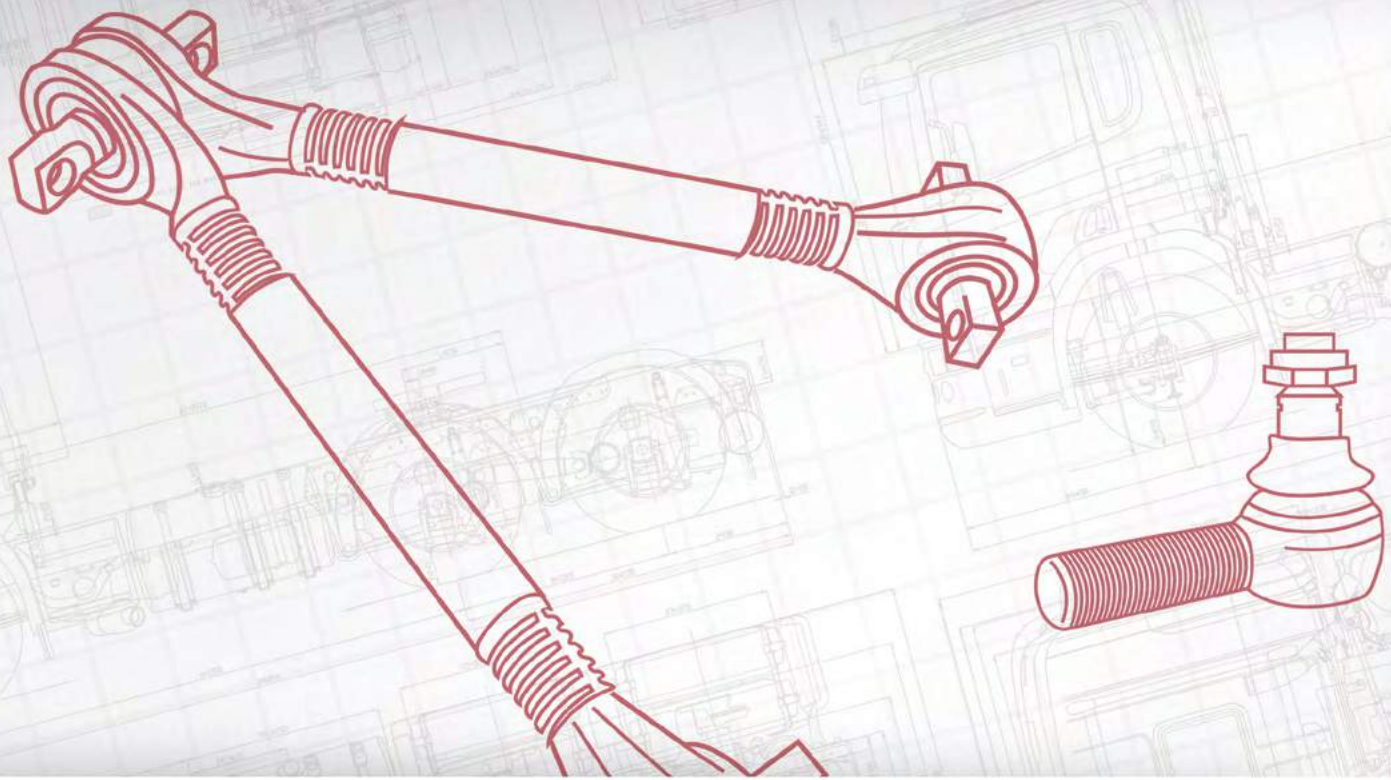

# NEOPLAN

**ТЯГИ**

**612**

**НАКОНЕЧНИКИ**

**616**

**РЕМКОМПЛЕКТЫ ТЯГ**

**619**

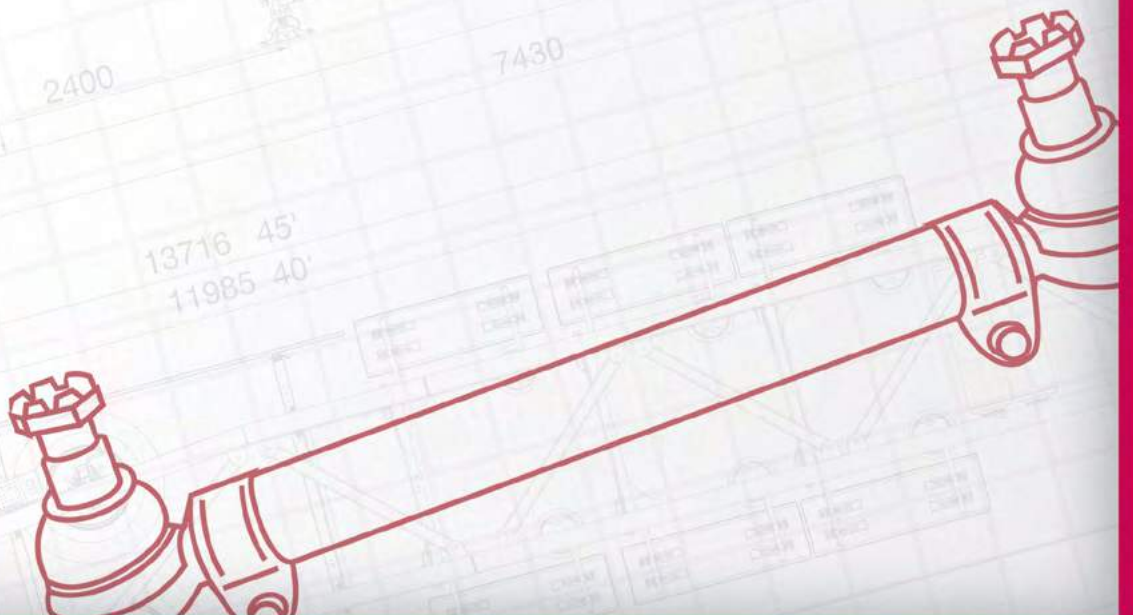

**Тяга рулевая  
продольная**

**M4210102**



Технические характеристики			
Оригинальный номер	81466116045		
Длина, мм	628	Размеры конусов	d1 30,0/26,0 d2 27,0/23,5
Диаметр изделия	40	Конусность	1 / 10
Применимость			
CENTROLINER (N4516)			

**Тяга рулевая  
поперечная**

**M4200004**



Технические характеристики			
Оригинальный номер	81467116879 - 81467116878 - 81467116877 - 81467116771		
Длина, мм	413	Размеры конусов	d1 30,0 d2 27,0
Диаметр изделия	36	Конусность	1 / 10
Применимость			
CENTROLINER (N4420/4421), TOURLINER (N2216 SHD/ SHDL)			

**Тяга рулевая  
продольная**

**M4210117**



Технические характеристики			
Оригинальный номер	L1466106648		
Длина, мм	1145	Размеры конусов	d1 30,0 d2 27,0
Диаметр изделия	40	Конусность	1 / 10
Применимость			
Сопутствующие товары			
Длина, мм	125	M4250001 Л	M4250000 П
Конусность	1 / 10		
Размеры конусов (D1/D2), мм	d1 30,0 d2 27,0		
Резьба	M30 x 1,5		

**Тяга рулевая  
поперечная**

**M4200050**



Технические характеристики			
Оригинальный номер	81467116874 - 81467116875 - 81467116876 - 81467116770 - 81467116772		
Длина, мм	661	Размеры конусов	d1 30,0 d2 27,0
Диаметр изделия	38	Конусность	1 / 10
Применимость			
CENTROLINER (N4420/4421), STARLINER (N5218 SHD), TOURLINER (N2216 SHD/SHDL), TRENDLINER (N3516 Ü/ 3 ÜL), CITYLINER (N 1216/1217/1218)			
Сопутствующие товары			
Длина, мм	125	M4250001 Л	M4250000 П
Конусность	1 / 10		
Размеры конусов (D1/D2), мм	d1 30,0 d2 27,0		
Резьба	M30 x 1,5		

**Тяга рулевая  
поперечная**

**M4200051**



**Технические характеристики**

Оригинальный номер	81467116898 - 81467116897 - 81467116899 - 81467116886		
Длина, мм	429	Размеры конусов	d1 30,0 d2 27,0
Диаметр изделия	36	Конусность	1 / 10

**Применимость**

CENTROLINER (N4420/4421), STARLINER (N5218 SHD), TOURLINER (N2216 SHD/SHDL), TRENDLINER (N3516 Ü/ 3 ÜL), CITYLINER (N 1216/1217/1218)

**Тяга реактивная**

**M4220175**



**Технические характеристики**

Оригинальный номер	81432206145 - 81432206160 - 81432206162 - 81432206208 - 81432206209		
Длина, мм	531	Диаметр отверстия	19 / 19
Диаметр изделия	48	Расстояние между отверстиями	130 / 130

**Применимость**

CENTROLINER (N4516/4520/4521)

**Сопутствующие товары**

Диаметр изделия	85	M4260159 (x 2)
Диаметр отверстия	19	
Расстояние между отверстиями	130	
Толщина	30	

**Тяга рулевая  
поперечная**

**M4200052**



**Технические характеристики**

Оригинальный номер	36467106007 - 120325800		
Длина, мм	900	Размеры конусов	d1 30,0 d2 27,0
Диаметр изделия	40	Конусность	1 / 10

**Применимость**

CITYLINER (N116)

**Сопутствующие товары**

Длина, мм	125	M4250001 Л	M4250000 П
Конусность	1 / 10		
Размеры конусов (D1/D2), мм	d1 30,0 d2 27,0		
Резьба	M30 x 1,5		

**Тяга реактивная**

**M4220178**



**Технические характеристики**

Оригинальный номер	81432206161 - 81432206190		
Длина, мм	530	Диаметр отверстия	19 / 19
Диаметр изделия	48	Расстояние между отверстиями	130 / 130

**Применимость**

CENTROLINER (N4516/4520/4521)

**Сопутствующие товары**

Диаметр изделия	85	M4260012 (x 2)
Диаметр отверстия	19	
Расстояние между отверстиями	130	
Толщина	30	

**Тяга  
реактивная**

**M4220182**



**Технические характеристики**

Оригинальный номер	81432206177 - 81432206179 - 81432206224		
Длина, мм	330	Диаметр отверстия	15
Диаметр изделия	36	Расстояние между отверстиями	80

**Применимость**

CENTROLINER (N4420/4421), TOURLINER (N2216 SHD/ SHDL), TRENDLINER (N3516 Ü/ 3 ÜL)

**Сопутствующие товары**

Диаметр изделия	67	M4260155
Высота	83	

**Сопутствующие товары**

Диаметр изделия	67	M4260154
Диаметр отверстия	15	
Расстояние между отверстиями	80	
Толщина	20	

**Тяга  
реактивная**

**M4220189**



**Технические характеристики**

Оригинальный номер	81432206215 - 81432206164 - 81432206165 - 81432206166 - 81432206227 - 81432206228		
Длина, мм	413	Диаметр отверстия	15 / 15
Расстояние между отверстиями	80 / 80		

**Применимость**

CENTROLINER (N4516/ 4520/ 4521/ 4522)

**Сопутствующие товары**

Диаметр изделия	67	M4260154 (x 2)
Диаметр отверстия	15	
Расстояние между отверстиями	80	
Толщина	20	

**Тяга  
реактивная**

**M4220194**



**Технические характеристики**

Оригинальный номер	81432206248 - 81432206251 - 81432206254 - 81432206256		
Длина, мм	470	Диаметр отверстия	19 / 19
Диаметр изделия	48	Расстояние между отверстиями	130 / 130

**Применимость**

CENTROLINER (N4420/4421), STARLINER (N5218 SHD), TRENDLINER (N3516/3 ÜL), TOURLINER (N2216 SHD/ SHDL)

**Сопутствующие товары**

Диаметр изделия	75	M4260032 (x 2)
Диаметр отверстия	19	
Расстояние между отверстиями	130	
Толщина	24	

**Тяга  
реактивная**

**M4220197**



**Технические характеристики**

Оригинальный номер	81432206275 - 81432206258 - 81432206264 - 81432206278 - 81432206279		
Длина, мм	622	Диаметр отверстия	19 / 19
Диаметр изделия	50	Расстояние между отверстиями	130 / 130

**Применимость**

CENTROLINER (N4420/4421), CITYLINER (N1216/ 1217/ 1218 HD), STARLINER (N5217/ 5218 SHD), TRENDLINER (N3516Ü/ 3 ÜL), TOURLINER (N2216 SHD/ SHDL)

**Сопутствующие товары**

Диаметр изделия	85	M4260069 (x 2)
Диаметр отверстия	19	
Расстояние между отверстиями	130	
Толщина	30	

**Тяга  
реактивная**

**M4220221**



**Технические характеристики**

Оригинальный номер	81432206183 - 81432206151 - 81432206276		
Длина, мм	570	Диаметр отверстия	19 / 19
Диаметр изделия	48	Расстояние между отверстиями	130 / 130

**Применимость**

CENTROLINER (N4420/4421), CITYLINER (N1216/ 1217/ 1218 HD), STARLINER (N5217 SHD), TOURLINER (N2216 SHD/ SHDL), TRENDLINER (N3516 Ü/ 3 ÜL)

**Сопутствующие товары**

Диаметр изделия	85	M4260012 (x 2)
Диаметр отверстия	19	
Расстояние между отверстиями	130	
Толщина	30	

**Тяга  
реактивная**

**M4220198**



**Технические характеристики**

Оригинальный номер	81432206294		
Длина, мм	330	Диаметр изделия	36

**Применимость**

CITYLINER (N1216 HD/ 1217 HD/ 1218 HD), STARLINER (N5217 SHD), TOURLINER (N2216 SHD)

**Сопутствующие товары**

Диаметр изделия	67	M4260155 (x 2)
Высота	83	

**Тяга V-образная  
реактивная**

**M4220070**

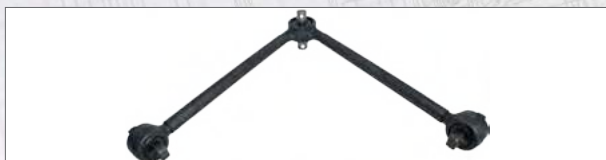

Технические характеристики			
Оригинальный номер	81433156037 - 81433156036		
Длина, мм	782	Диаметр отверстия	19 / 21 / 21
Диаметр изделия	48	Расстояние между отверстиями	145 / 130 / 130

Применимость	
CENTROLINER (N4420/4421), CITYLINER (N1216 HD/ 1217 HD/ 1218 HD), STARLINER (N5217 SHD), TOURLINER (N2216 SHD/ SHDL), TRENDLINER (N3516 Ü/ 3ÜL)	

Сопутствующие товары		
Диаметр изделия	85	M4260054 (x 2)
Диаметр отверстия	21	
Расстояние между отверстиями	130	
Толщина	30	

Сопутствующие товары		
Диаметр изделия	95	M4260030
Диаметр отверстия	19	
Расстояние между отверстиями	145	
Толщина	35	

**Тяга V-образная  
реактивная**

**M4220076**



Технические характеристики			
Оригинальный номер	11015863 - 082750900 - N1011015863		
Длина, мм	750	Диаметр отверстия	19 / 19
Диаметр изделия	48	Расстояние между отверстиями	130 / 130

Сопутствующие товары		
Диаметр изделия	85	M4260012 (x 2)
Диаметр отверстия	19	
Расстояние между отверстиями	130	
Толщина	30	

Сопутствующие товары		
Диаметр изделия	72	M4260015

**Тяга V-образная  
реактивная**

**M4220074**



Технические характеристики			
Оригинальный номер	81432706107 - 81432706112		
Длина, мм	627	Диаметр отверстия	25 / 25
Диаметр изделия	48	Расстояние между отверстиями	152 / 152

Применимость	
CENTROLINER (N4420/ 4421), TOURLINER (N2216 SHD)	

**Наконечник тяги**

**M4250000**



Технические характеристики			
Оригинальный номер	122353202 - 120325000 - N1011020300 - 11019659 - 14013769		
Длина, мм	125	Размеры конусов	d1 30,0 d2 27,0
Резьба	M30 x 1,5 RHT	Конусность	1 / 10

Применимость	
CENTROLINER N4420/4421, STARLINER N5218, TOURLINER 2216, TRANSLINER N316, TRENDLINER N3516	



**Наконечник тяги****M4250001****Технические характеристики**

Оригинальный номер	122353201 - 120325200 - N1011020299		
Длина, мм	125	Размеры конусов	d1 30,0 d2 27,0
Резьба	M30 x 1,5 LHT	Конусность	1 / 10

**Применимость**

CENTROLINER N4420/4421, STARLINER N5218, TOURLINER 2216, TRANSLINER N316, TRENDLINER N3516

**Наконечник тяги****M4250053****Технические характеристики**

Оригинальный номер	11019986		
Длина, мм	86	Размеры конусов	d1 38,0 d2 34,3
Резьба	M30 x 1,5 RHT	Конусность	1 / 10

**Наконечник тяги****M4250002****Технические характеристики**

Оригинальный номер	082192300 - 120325101		
Длина, мм	120	Размеры конусов	d1 26,0 d2 23,5
Резьба	M30 x 1,5 RHT	Конусность	1 / 10

**Наконечник тяги****M4250055****Технические характеристики**

Оригинальный номер	12216380		
Длина, мм	80	Размеры конусов	d1 30,0 d2 27,0
Резьба	M30 x 1,5 RHT	Конусность	1 / 10

**Наконечник тяги****M4250033****Технические характеристики**

Оригинальный номер	1689605 - АМРА345		
Длина, мм	115	Размеры конусов	d1 26,0 d2 23,5
Резьба	M28 x 1,5 LHT	Конусность	1 / 10

**Наконечник тяги****M4250056****Технические характеристики**

Оригинальный номер	82953016016 - 81953016281		
Длина, мм	90	Размеры конусов	d1 30,0 d2 27,0
Резьба	M26 x 1,5 RHT	Конусность	1 / 10

**Применимость**

CENTROLINER (N4520 P)

### Наконечник тяги

## M4250057



#### Технические характеристики

Оригинальный номер	81953016286		
Длина, мм	140	Размеры конусов	d1 30,0 d2 27,0
Резьба	M30 x 1,5 RHT	Конусность	1 / 10

#### Применимость

CENTROLINER (N4520 P), CENTRO-E (N4516)

### Наконечник тяги

## M4250215



#### Технические характеристики

Оригинальный номер	120110404		
Длина, мм	90	Размеры конусов	d1 26,0 d2 23,5
Резьба	M22 x 1,5 RHT	Конусность	1 / 10

#### Применимость

75CF, XF95

### Наконечник тяги

## M4250073



#### Технические характеристики

Оригинальный номер	120326200		
Длина, мм	106	Размеры конусов	d1 20,0 d2 18,0
Резьба	M24 x 1,5 LHT	Конусность	1 / 10

### Наконечник тяги

## M4250233



#### Технические характеристики

Оригинальный номер	120164610		
Длина, мм	95	Размеры конусов	d1 30,0 d2 27,0
Резьба	M24 x 1,5 RHT	Конусность	1 / 10

### Наконечник тяги

## M4250085

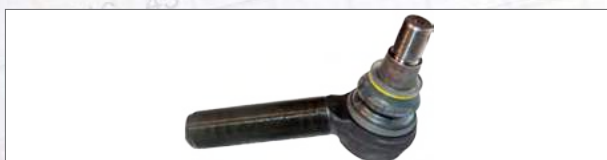

#### Технические характеристики

Оригинальный номер	81953016271 - 81953016325		
Длина, мм	145	Размеры конусов	d1 30,0 d2 27,0
Резьба	M30 x 1,5 RHT	Конусность	1 / 10

#### Применимость

CENTROLINER (N4520 P)

### Наконечник тяги

## M4250235



#### Технические характеристики

Оригинальный номер	122162800 - 11019859		
Длина, мм	75	Размеры конусов	d1 30,0 d2 27,0
Резьба	M26 x 1,5 RHT	Конусность	1 / 10

### Наконечник тяги

## M4250217



#### Технические характеристики

Оригинальный номер	082751024		
Резьба	M38 x 1,5 LHT	Диаметр отверстия	19
		Расстояние между отверстиями	130

### Ремкомплект тяги

## M4260032



#### Технические характеристики

Оригинальный номер	85432206002		
Диаметр изделия	75	Расстояние между отверстиями	130
Диаметр отверстия	19	Толщина	24

#### Применимость

CENTROLINER (N4420/ 4421), STARLINER (N5218), TRENDLINER (N3516)

### Ремкомплект тяги

## M4260012



#### Технические характеристики

Оригинальный номер	11013547 - 070550504		
Диаметр изделия	85	Расстояние между отверстиями	130
Диаметр отверстия	19	Толщина	30

#### Применимость

CENTROLINER: N 4420/ 4421, CENTRO-E (N4516), TRANSLINER (N316)

### Ремкомплект тяги

## M4260054



#### Технические характеристики

Оригинальный номер	81432706133		
Диаметр изделия	85	Расстояние между отверстиями	130
Диаметр отверстия	21	Толщина	30

#### Применимость

CENTROLINER (N4420/ 4421)

### Ремкомплект тяги

## M4260015



#### Технические характеристики

Оригинальный номер	82750905		
Диаметр изделия	72		

### Ремкомплект тяги

## M4260059



#### Технические характеристики

Оригинальный номер	11015972		
Диаметр изделия	95	Высота	73

**Ремкомплект тяги****M4260154****Сайлентблок****M4260300****Технические характеристики**

Оригинальный номер	Repairs 2138055 (81432206177)		
Диаметр изделия	67	Расстояние между отверстиями	80
Диаметр отверстия	15	Толщина	20

**Технические характеристики**

Оригинальный номер	080155037		
Диаметр изделия	60	Высота	66
Диаметр отверстия	32		

**Применимость**

CENTROLINER (N4420/4421)

**Ремкомплект тяги****M4260155****Сайлентблок****M4260301****Технические характеристики**

Оригинальный номер	Repairs 2138055 (81432206177) and 2137846 (81432206294)		
Диаметр изделия	67	Высота	83

**Технические характеристики**

Оригинальный номер	080155038		
Диаметр изделия	64	Высота	76
Диаметр отверстия	36		

**Применимость**

CENTROLINER (N4420/4421)

**Ремкомплект тяги****M4260161****Сайлентблок****M4260302****Технические характеристики**

Оригинальный номер	082756611 - 11015964		
Диаметр изделия	85	Расстояние между отверстиями	130
Диаметр отверстия	21	Толщина	30

**Технические характеристики**

Оригинальный номер	080155019		
Диаметр изделия	64	Расстояние между отверстиями	124
Диаметр отверстия	19	Толщина	30

**Сайлентблок****M4260303****Сайлентблок****M4260305****Технические характеристики**

Оригинальный номер	080155020		
Диаметр изделия	64	Высота	76
Диаметр отверстия	36		

**Технические характеристики**

Оригинальный номер	080155035		
Диаметр изделия	78	Высота	76
Диаметр отверстия	46		

**Сайлентблок****M4260304****Технические характеристики**

Оригинальный номер	080155033 - 36932100006		
Диаметр изделия	64	Расстояние между отверстиями	124
Диаметр отверстия	19	Толщина	30

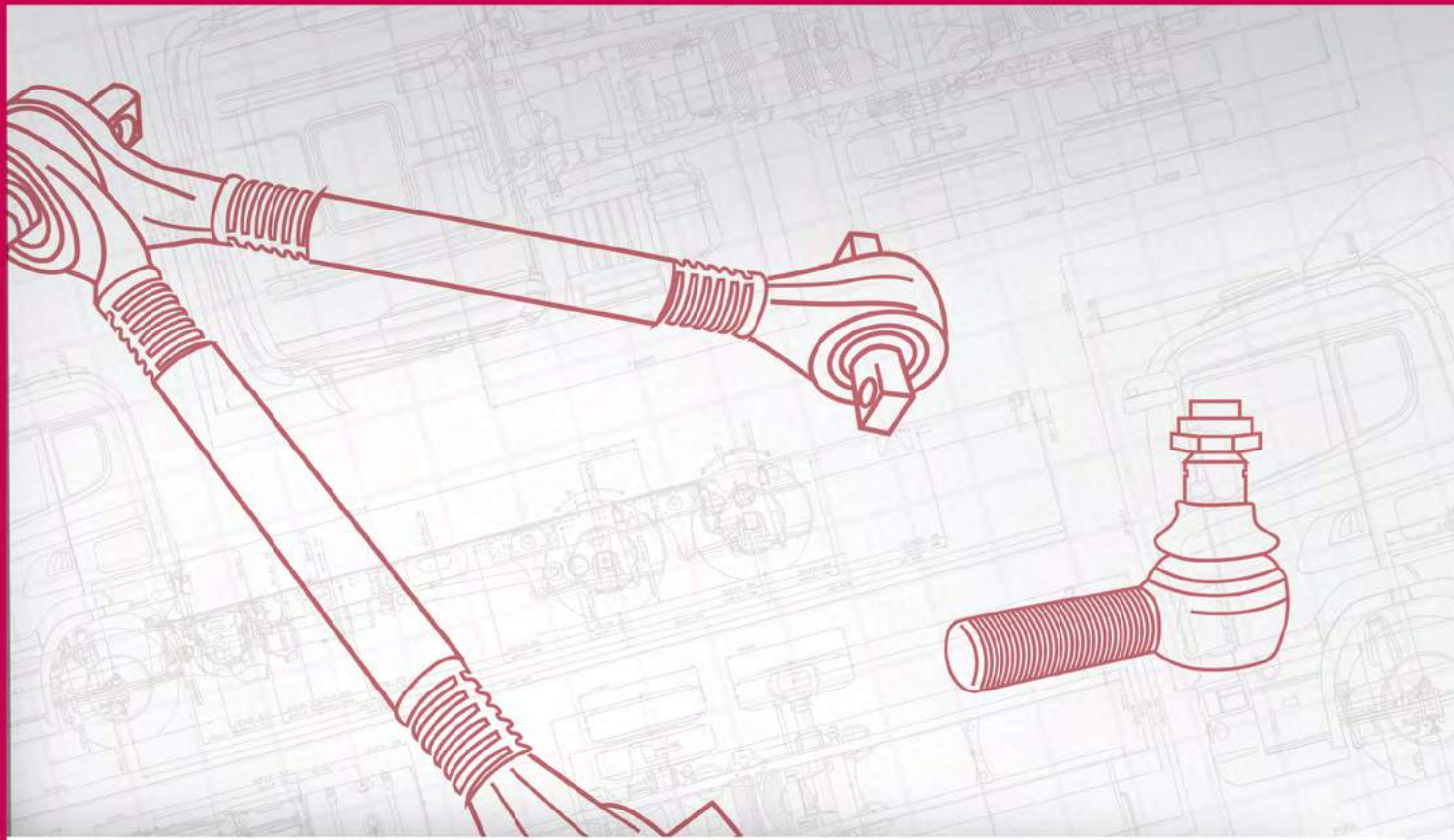

**mitsubishi**

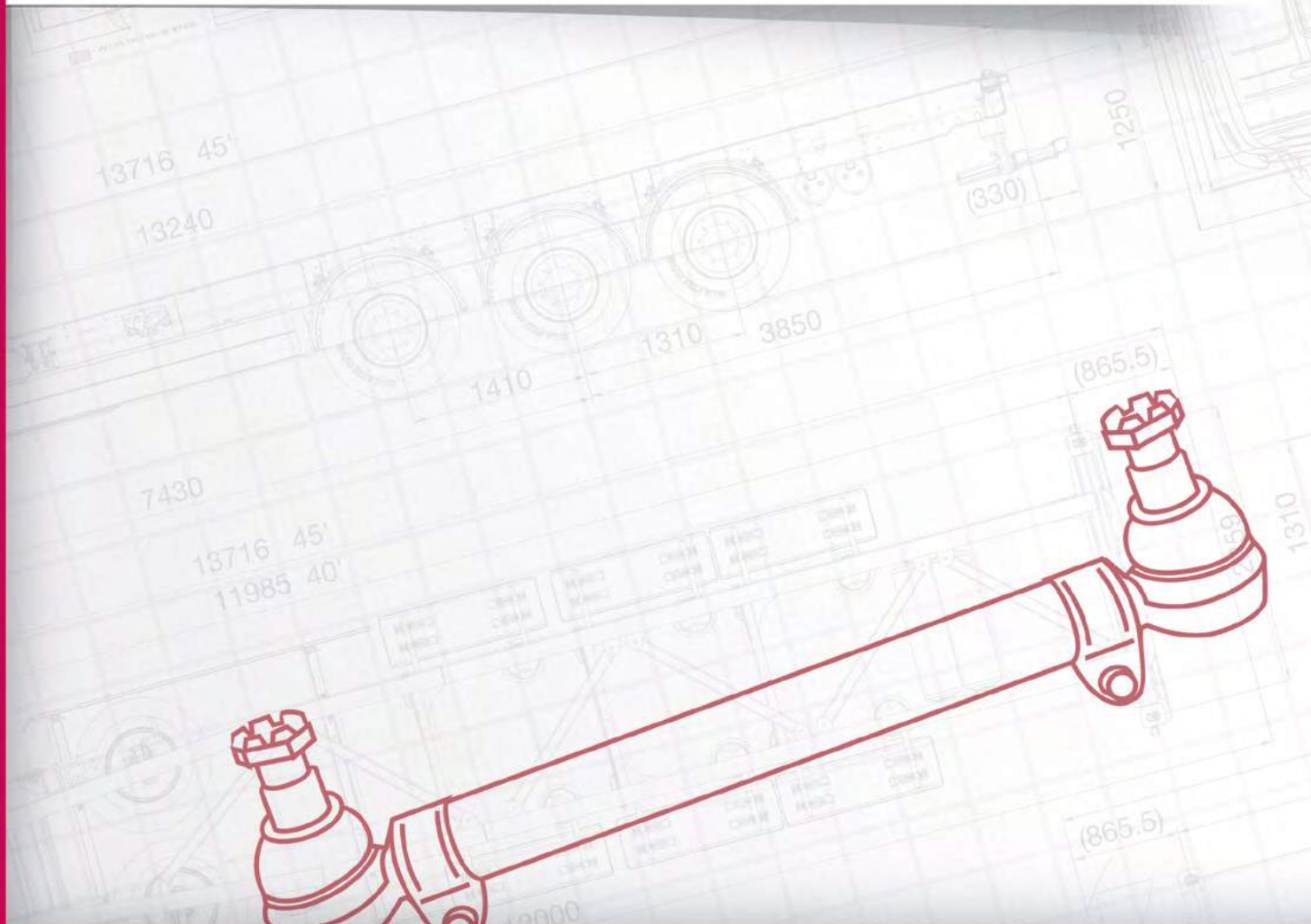

**Тяга рулевая  
продольная**

**M4200208**



Технические характеристики			
Оригинальный номер	MK382603 - ML103873		
Длина, мм	809	Размеры конусов	d1 22,0 d2 19,9
Диаметр изделия	40	Конусность	1 / 10
Применимость			
CANTER			

**Наконечник тяги**

**M4250319**



Технические характеристики			
Оригинальный номер	MW033300 - MC891647		
Длина, мм	100	Размеры конусов	d1 - d2 16,8
Резьба	M20 x 1,5 LHT	Конусность	1 / 10
Применимость			
CANTER 444			

**Наконечник тяги**

**M4250222**



Технические характеристики			
Оригинальный номер	MB563775		
Длина, мм	101	Размеры конусов	d1 21,0 d2 18,5
Резьба	M22 x 1,5 LHT	Конусность	1 / 10
Применимость			
CANTER 449			

**Наконечник тяги**

**M4250318**



Технические характеристики			
Оригинальный номер	MW033301 - MC891648		
Длина, мм	100	Размеры конусов	d1 - d2 16,8
Резьба	M20 x 1,5 RHT	Конусность	1 / 10
Применимость			
CANTER 444			

**Наконечник тяги**

**M4250223**



Технические характеристики			
Оригинальный номер	MB563774		
Длина, мм	101	Размеры конусов	d1 21,0 d2 18,5
Резьба	M22 x 1,5 RHT	Конусность	1 / 10
Применимость			
CANTER 449			

**Наконечник тяги**

**M4250323**



Технические характеристики			
Оригинальный номер	MK384673		
Длина, мм	101	Размеры конусов	d1 20,9 d2 18,6
Резьба	M22 x 1,5 LHT	Конусность	1 / 10
Применимость			
CANTER 659			

**Наконечник тяги****M4250322****Технические характеристики**

Оригинальный номер	МК384672		
Длина, мм	101	Размеры конусов	d1 20,9 d2 18,6
Резьба	M22 x 1,5 RHT	Конусность	1 / 10

**Применимость**

CANTER 659

**Наконечник тяги****M4250324****Технические характеристики**

Оригинальный номер	МК997628		
Длина, мм	140	Размеры конусов	d1 20,7 d2 18,6
Резьба	M22 x 1,5 LHT	Конусность	1 / 10

**Применимость**

CANTER

**Наконечник тяги****M4250320****Технические характеристики**

Оригинальный номер	МК309712		
Длина, мм	100	Размеры конусов	d1 20,7 d2 18,6
Резьба	M22 x 1,5 LHT	Конусность	1 / 10

**Применимость**

CANTER 449, 659

**Наконечник тяги****M4250325****Технические характеристики**

Оригинальный номер	МК997629		
Длина, мм	140	Размеры конусов	d1 20,7 d2 18,6
Резьба	M22 x 1,5 RHT	Конусность	1 / 10

**Применимость**

CANTER

**Наконечник тяги****M4250321****Технические характеристики**

Оригинальный номер	МК309711		
Длина, мм	100	Размеры конусов	d1 20,7 d2 18,6
Резьба	M22 x 1,5 RHT	Конусность	1 / 10

**Применимость**

CANTER 449, 659



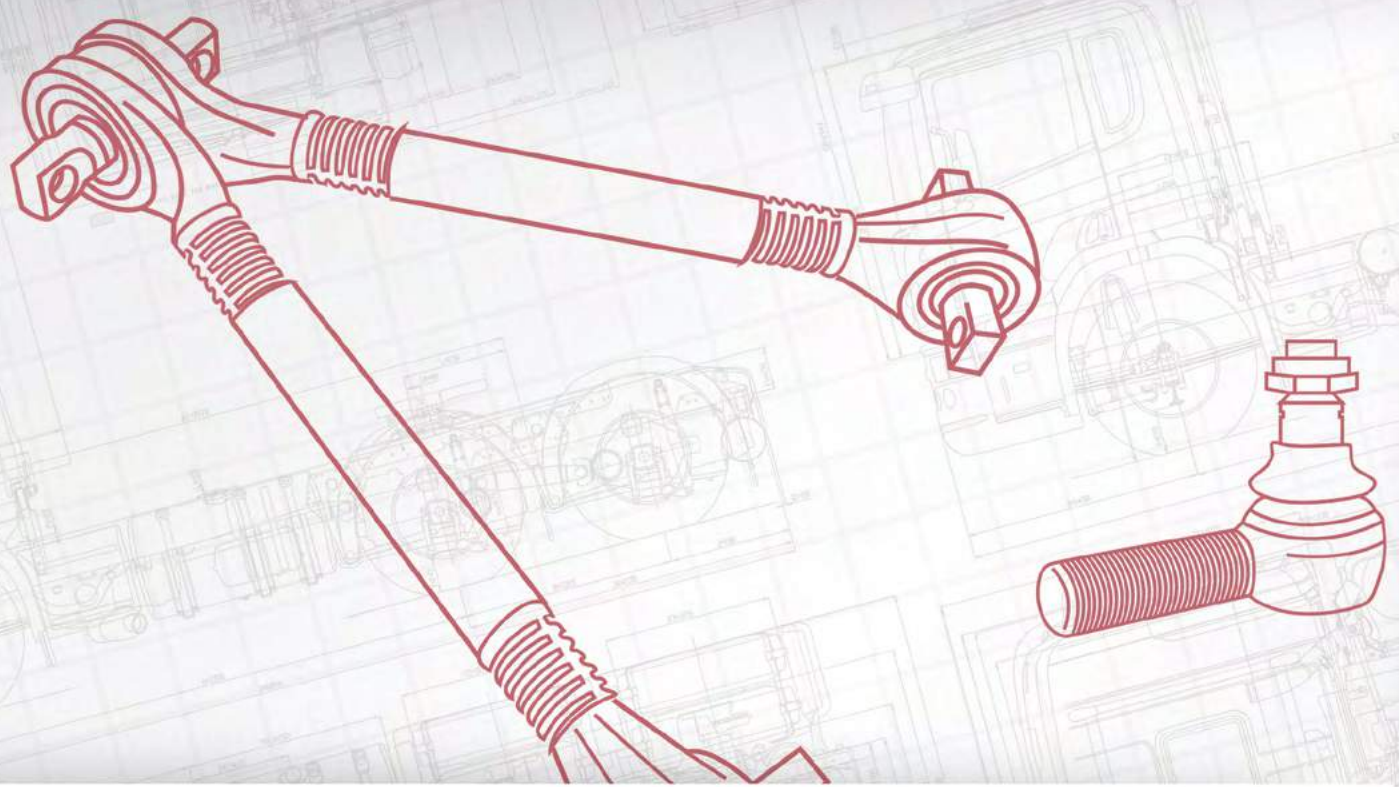

# NISSAN

ТЯГИ  
НАКОНЕЧНИКИ

626  
630

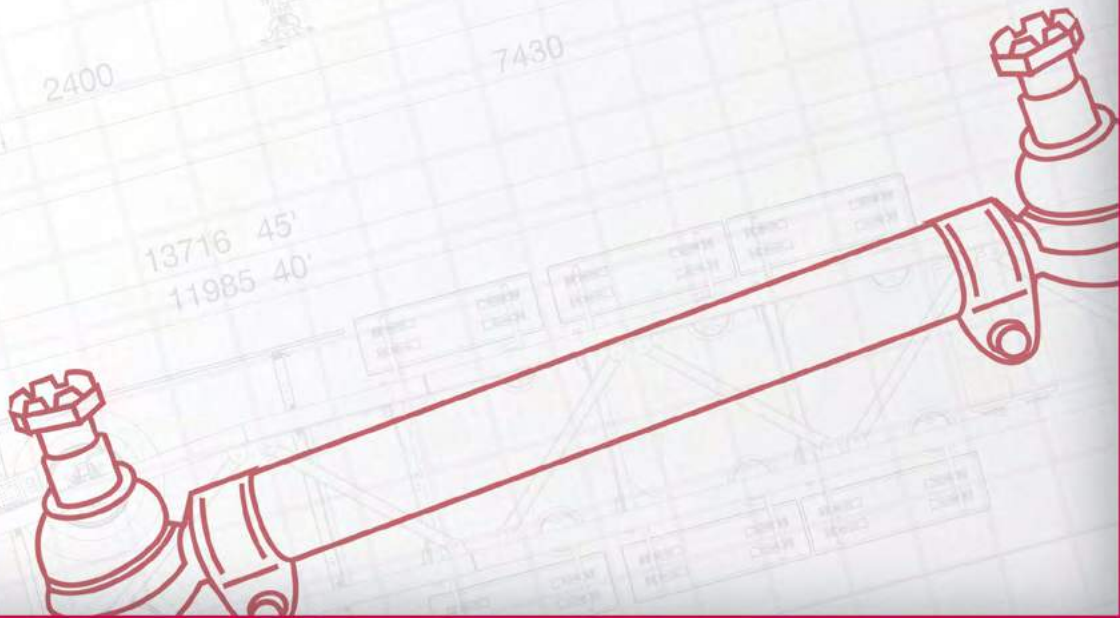

Тяга рулевая  
продольная**M4210673**

## Технические характеристики

Оригинальный номер	485109X102 - 112004810 - 485109X60A - 27407 01		
Длина, мм	798	Размеры конусов	d1 20,0 d2 18,0
Диаметр изделия	40	Конусность	1 / 10

## Применимость

ECO L60/ L70

## Сопутствующие товары

Длина, мм	106	M4250167 П	
Конусность	1 / 10		
Размеры конусов (D1/D2), мм	d1 20,0 d2 18,0		
Резьба	M24 x 1,5		

Тяга рулевая  
продольная**M4210675**

## Технические характеристики

Оригинальный номер	112004540 - 112004710 - 27410 01 - 27377 01		
Длина, мм	816	Размеры конусов	d1 18,0 d2 16,2
Диаметр изделия	36	Конусность	1 / 10

## Применимость

ECOT 100, 35.08, 35.09, 35.095

## Сопутствующие товары

Длина, мм	100	M4250329 П	
Конусность	1 / 10		
Размеры конусов (D1/D2), мм	d1 18,0 d2 16,2		
Резьба	M22 x 1,5		

Тяга рулевая  
продольная**M4210674**

## Технические характеристики

Оригинальный номер	115050360		
Длина, мм	803	Размеры конусов	d1 18,0 d2 16,2
Диаметр изделия	36	Конусность	1 / 10

## Применимость

TRADE 2,8- 3,0- 100

## Сопутствующие товары

Длина, мм	100	M4250329 П	
Конусность	1 / 10		
Размеры конусов (D1/D2), мм	d1 18,0 d2 16,2		
Резьба	M22 x 1,5		

Тяга рулевая  
продольная**M4210724**

## Технические характеристики

Оригинальный номер	485109X005 - 485109X000 - 112004440 - 27384 01 - 27420 01		
Длина, мм	945	Размеры конусов	d1 26,0 d2 23,5
Диаметр изделия	42	Конусность	1 / 10

## Применимость

## Сопутствующие товары

Длина, мм	125	M4250036 П	
Конусность	1 / 10		
Размеры конусов (D1/D2), мм	d1 26,0 d2 23,5		
Резьба	M30 x 1,5		



**Тяга рулевая продольная**

**M4210725**



Технические характеристики			
Оригинальный номер	485109X003		
Длина, мм	913	Размеры конусов	d1 20,2 d2 18,2
Диаметр изделия	40	Конусность	1 / 10

Применимость			
CABSTAR			

Сопутствующие товары			
Длина, мм	106	M4250331 П	
Конусность	1 / 10		
Размеры конусов (D1/D2), мм	d1 20,2 d2 18,2		
Резьба	M24 x 1,5		

**Тяга рулевая продольная**

**M4210727**



Технические характеристики			
Оригинальный номер	485109X004 - 485109X001		
Длина, мм	955	Размеры конусов	d1 26,0 d2 23,5
Диаметр изделия	42	Конусность	1 / 10

Применимость			
CABSTAR			

Сопутствующие товары			
Длина, мм	125	M4250036 П	
Конусность	1 / 10		
Размеры конусов (D1/D2), мм	d1 26,0 d2 23,5		
Резьба	M30 x 1,5		

**Тяга рулевая продольная**

**M4210726**



Технические характеристики			
Оригинальный номер	48510F3900 - 48510F3901 - 27422 01 - 34154 01		
Длина, мм	673	Размеры конусов	d1 18,0 d2 16,2
Диаметр изделия	36	Конусность	1 / 10

Применимость			
CABSTAR			

Сопутствующие товары			
Длина, мм	100	M4250329 П	
Конусность	1 / 10		
Размеры конусов (D1/D2), мм	d1 18,0 d2 16,2		
Резьба	M22 x 1,5		

**Тяга рулевая продольная**

**M4210728**



Технические характеристики			
Оригинальный номер	112004510 - 27385 01		
Длина, мм	802	Размеры конусов	d1 20,6 d2 18,2/18,4
Диаметр изделия	38	Конусность	1/8

Применимость			
CABSTAR			

Сопутствующие товары			
Длина, мм	90	M4250332 П	
Конусность	1 / 8		
Размеры конусов (D1/D2), мм	d1 20,6 d2 18,4		
Резьба	M24 x 1,5		

Тяга рулевая  
продольная**M4210729**

## Технические характеристики

Оригинальный номер	485109X101 - 48510D8600 - 48519D8600 - 48510D86 - 27411 01		
Длина, мм	835	Размеры конусов	d1 18,0 d2 16,2
Диаметр изделия	38	Конусность	1 / 10

## Применимость

ATLEON, ECOTEC, L35/ 45/ 50/ 60/ 70/ 80

## Сопутствующие товары

Длина, мм	100	M4250329 П	
Конусность	1 / 10		
Размеры конусов (D1/D2), мм	d1 18,0 d2 16,2		
Резьба	M22 x 1,5		

Тяга рулевая  
продольная**M4210731**

## Технические характеристики

Оригинальный номер	112004610		
Длина, мм	940	Размеры конусов	d1 26,0 d2 23,5
Диаметр изделия	40	Конусность	1 / 10

## Применимость

## Сопутствующие товары

Длина, мм	125	M4250036 П	
Конусность	1 / 10		
Размеры конусов (D1/D2), мм	d1 26,0 d2 23,5		
Резьба	M30 x 1,5		

Тяга рулевая  
продольная**M4210730**

## Технические характеристики

Оригинальный номер	48510LA20A - 485109X100 - 27376 01		
Длина, мм	825	Размеры конусов	d1 18,0 d2 16,2
Диаметр изделия	38	Конусность	1 / 10

## Применимость

ATLEON, ECOTEC, L35/ 45/ 50/ 60/ 70/ 80

## Сопутствующие товары

Длина, мм	100	M4250329 П	
Конусность	1 / 10		
Размеры конусов (D1/D2), мм	d1 18,0 d2 16,2		
Резьба	M22 x 1,5		

Тяга рулевая  
продольная**M4210732**

## Технические характеристики

Оригинальный номер	112050660 - 112050360 - 11205066 - 115050360 - 28018 01		
Длина, мм	808	Размеры конусов	d1 18,0 d2 16,2
Диаметр изделия	36	Конусность	1 / 10

## Применимость

TRADE

## Сопутствующие товары

Длина, мм	100	M4250329 П	
Конусность	1 / 10		
Размеры конусов (D1/D2), мм	d1 18,0 d2 16,2		
Резьба	M22 x 1,5		

**Тяга рулевая поперечная**

**M4200210**



Технические характеристики			
Оригинальный номер	485609X50C - 485609X50A		
Длина, мм	675 (925)	Размеры конусов	d1 18,0 d2 16,2
Диаметр изделия	34	Конусность	1 / 10
Применимость			
CABSTAR 35.13, RENAULT MAXITY			

**Тяга рулевая поперечная**

**M4200211**



Технические характеристики			
Оригинальный номер	485109X501 - 485109X50A - 485109X50B		
Длина, мм	295	Размеры конусов	d1 18,0 d2 16,2
Диаметр изделия	16	Конусность	1 / 10
Применимость			
CABSTAR 35.13, RENAULT MAXITY			

Сопутствующие товары			
Длина, мм	88	M4250333 Л	M4250335 П
Конусность	1 / 10		
Размеры конусов (D1/D2), мм	d1 18,0 d2 16,2		
Резьба	M16 x 1,5		

**Тяга рулевая поперечная**

**M4200212**



Технические характеристики			
Оригинальный номер	486809X50C - 486809X501		
Длина, мм	405	Размеры конусов	d1 18,0 d2 16,2
Диаметр изделия	16	Конусность	1 / 10
Применимость			
CABSTAR 35.13, RENAULT MAXITY			

Сопутствующие товары			
Длина, мм	88	M4250334 Л	M4250335 П
Конусность	1 / 10		
Размеры конусов (D1/D2), мм	d1 18,0 d2 16,2		
Резьба	M16 x 1,5		

**Тяга рулевая поперечная**

**M4200209**



Технические характеристики			
Оригинальный номер	486309X50B - 486309X50A		
Длина, мм	295	Размеры конусов	d1 18,0 d2 16,2
Диаметр изделия	16	Конусность	1 / 10
Применимость			
CABSTAR 35.13, RENAULT MAXITY			

Сопутствующие товары			
Длина, мм	88	M4250334 Л	M4250336 П
Конусность	1 / 10		
Размеры конусов (D1/D2), мм	d1 18,0 d2 16,2		
Резьба	M16 x 1,5		

## Наконечник тяги

**M4250073**

## Технические характеристики

Оригинальный номер	6851489000, 115003730 - 28277 01		
Длина, мм	106	Размеры конусов	d1 20,0 d2 18,0
Резьба	M24 x 1,5 LHT	Конусность	1 / 10

## Применимость

AVIA, 60L/ 80L/ 60LF/ 75LF/ 80LF/ 60-6D/ 65-7D

## Наконечник тяги

**M4250329**

## Технические характеристики

Оригинальный номер	112003600 - 485129X200 - 485139X200 - 485279X62A - 34147 01 - 34149 01		
Длина, мм	100	Размеры конусов	d1 18,0 d2 16,2
Резьба	M22 x 1,5 RHT	Конусность	1 / 10

## Применимость

TRADE, AVIA 1600/ 2000/ 2600

## Наконечник тяги

**M4250167**

## Технические характеристики

Оригинальный номер	583622 - 801696 - 115003070 - 5106716 - 3470500 - 077006700 - 28276 01		
Длина, мм	106	Размеры конусов	d1 20,0 d2 18,0
Резьба	M24 x 1,5 RHT	Конусность	1 / 10

## Применимость

AVIA, 60L/ 80L/ 60LF/ 75LF/ 80LF/ 60-6D/ 65-7D

## Наконечник тяги

**M4250328**

## Технические характеристики

Оригинальный номер	54618MB40A - 546180F000 - 1954778 - 27660 04 - 27660 03		
Длина, мм	86	Резьба	M10 x 1,25 RHT

## Применимость

CABSTAR, TERRANO II, FORD MAVERICK, MITSUBISHI PAJERO II

## Наконечник тяги

**M4250330**

## Технические характеристики

Оригинальный номер	112003610 - 485129X201 - 485139X201 - 486479X62A - 34148 01		
Длина, мм	100	Размеры конусов	d1 18,0 d2 16,2
Резьба	M22 x 1,5 LHT	Конусность	1 / 10

## Применимость

TRADE, AVIA 1600/ 2000/ 2600

## Шаровая опора

**M4250327**

## Технические характеристики

Оригинальный номер	401109X50B - 401109X50A - 5001875287		
Конусность	1 / 10	Размеры конусов	d1 18,0 d2 16,2

## Применимость

CABSTAR 35.13, RENAULT MAXITY

Шаровая опора

M4250326



Технические характеристики

Оригинальный номер	401609X50B		
Конусность	1 / 10	Размеры конусов	d1 22,0 d2 19,7

Применимость

CAVSTAR 35.13, RENAULT MAXITY

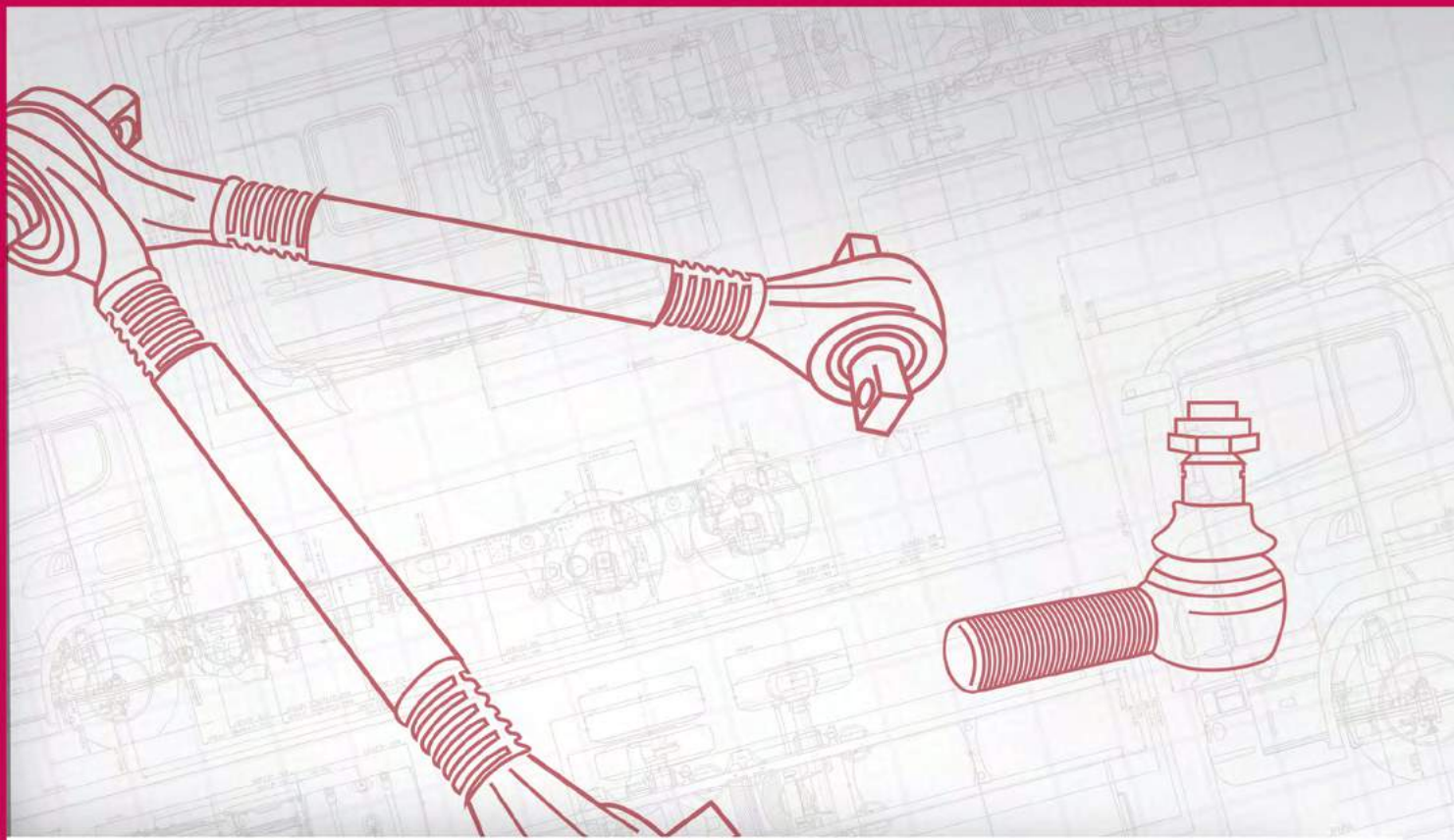

# PEUGEOT

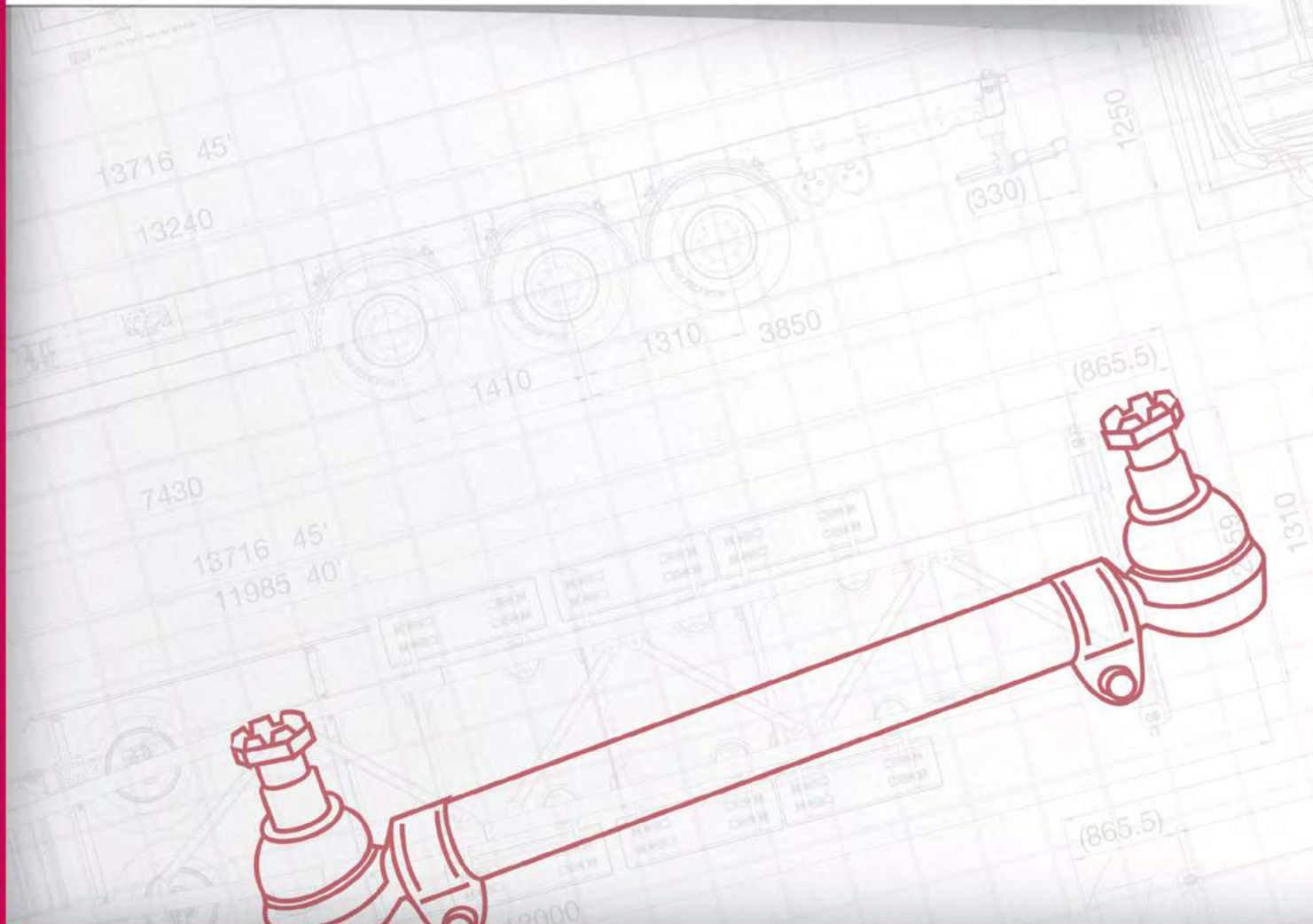



**Тяга рулевая поперечная**

**M4200122**



**Технические характеристики**

Оригинальный номер	387021		
Длина, мм	460	Размеры конусов	d1 18,7 d2 15,0
Диаметр изделия	24	Конусность	1 / 5

**Применимость**

J9
----

**Сопутствующие товары**

Длина, мм	92	M4250135 Л	M4250134 П
Конусность	1 / 5		
Размеры конусов (D1/D2), мм	d1 18,7 d2 15,0		
Резьба	M20 x 1,5		

**Наконечник тяги**

**M4250134**



**Технические характеристики**

Оригинальный номер	387431		
Длина, мм	92	Размеры конусов	d1 18,7 d2 15,0
Резьба	M20 x 1,5 RHT	Конусность	1 / 5

**Применимость**

J9
----

**Тяга стабилизатора**

**M4230010**



**Технические характеристики**

Оригинальный номер	7009389315-381330		
Длина, мм	371	Размеры конусов	d1 18,7 d2 15,0
Диаметр изделия	24	Конусность	1 / 5

**Применимость**

J9
----

**Наконечник тяги**

**M4250135**



**Технические характеристики**

Оригинальный номер	387430		
Длина, мм	92	Размеры конусов	d1 18,7 d2 15,0
Резьба	M20 x 1,5 LHT	Конусность	1 / 5

**Применимость**

J9
----

## Шаровая опора

### M4250291



#### Технические характеристики

Оригинальный номер	9024515080 - 360828		
Размеры конусов	d1 24,0 d2 21,5	Конусность	1 / 10

#### Применимость

J9

## Шаровая опора

### M4250292



#### Технические характеристики

Оригинальный номер	9024515180 - 362215		
Резба	M20 x 1,5 RHT	Размеры конусов	d1 24,0

#### Применимость

J9

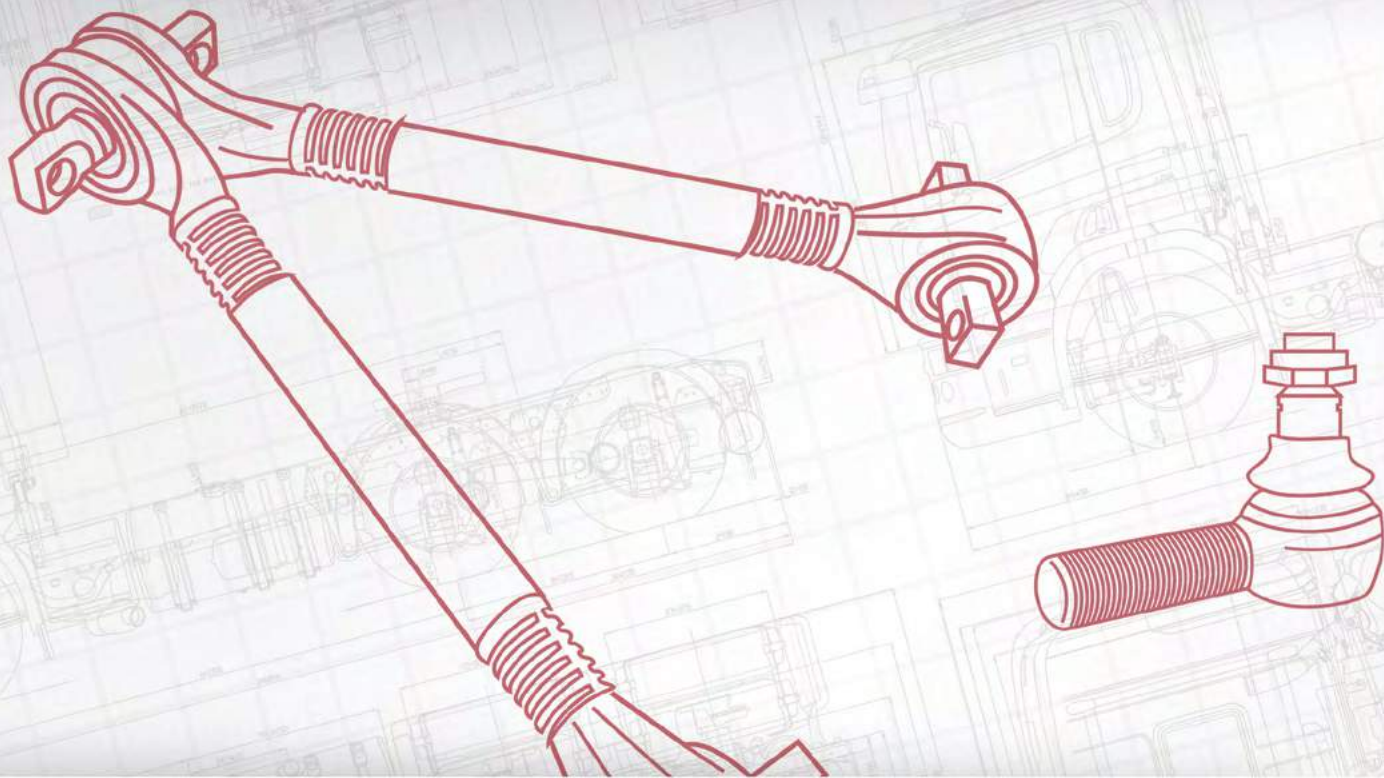

# IKARUS

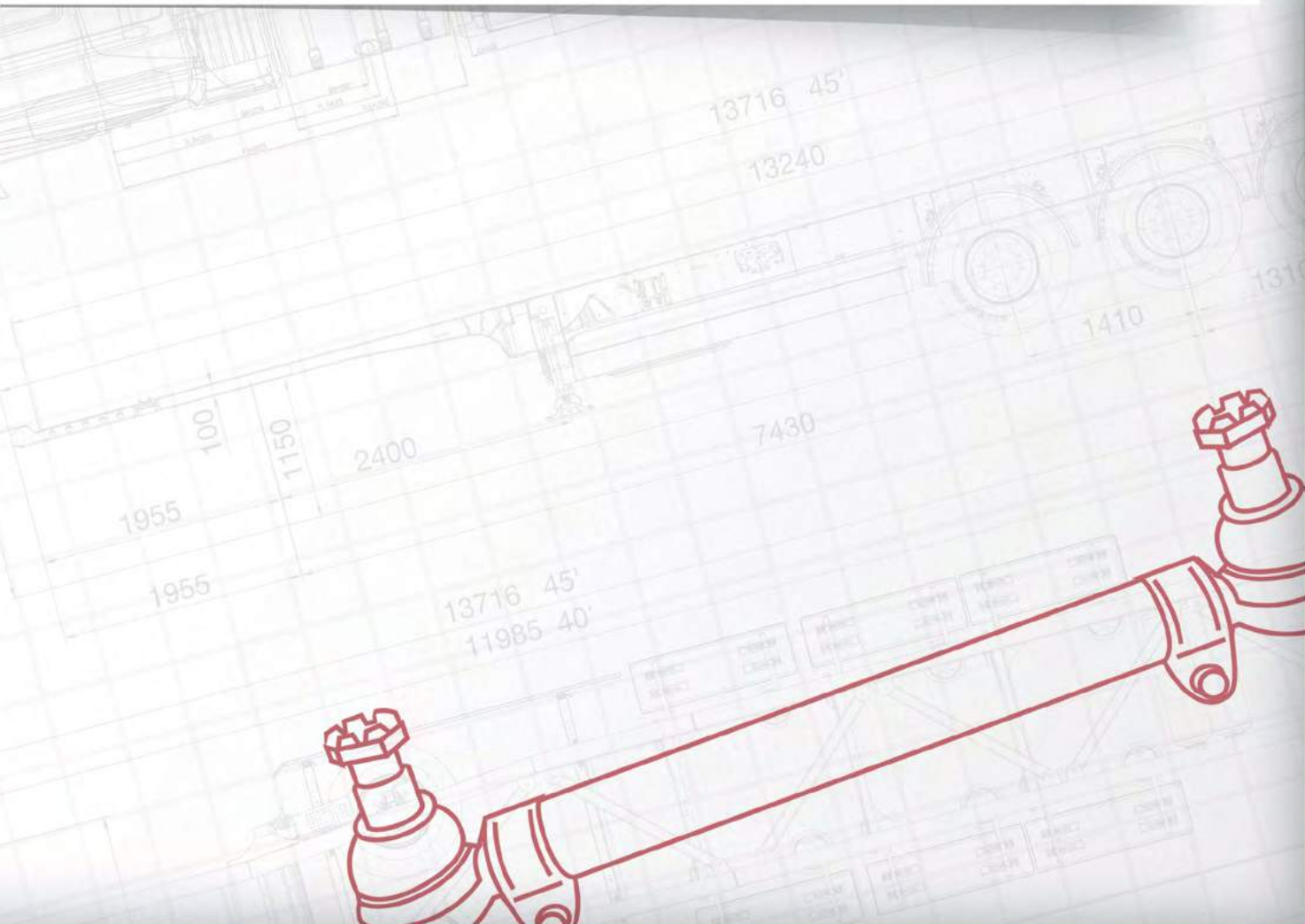

**Наконечник тяги****M4250000****Технические характеристики**

Оригинальный номер	4030R11377		
Длина, мм	125	Размеры конусов	d1 30,0 d2 27,0
Резьба	M30 x 1,5 RHT	Конусность	1 / 10

**Ремкомплект тяги****M4260162****Технические характеристики**

Оригинальный номер	M502774		
Диаметр изделия	80	Диаметр отверстия	26

**Ремкомплект тяги****M4260012****Технические характеристики**

Оригинальный номер	7000307001		
Диаметр изделия	85	Расстояние между отверстиями	130
Диаметр отверстия	19	Толщина	30

**Ремкомплект тяги****M4260164****Технические характеристики**

Оригинальный номер	3661		
Диаметр изделия	85	Высота	170

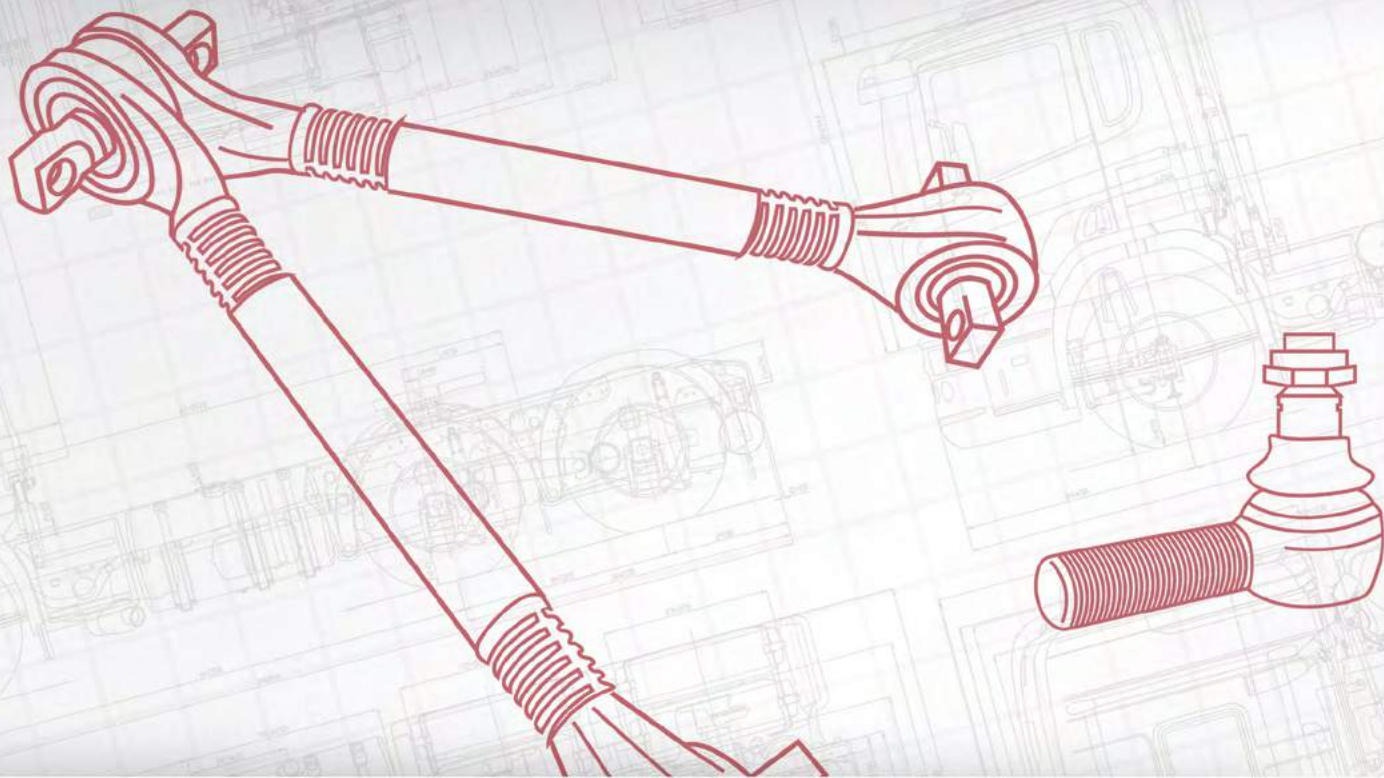

**ISUZU**

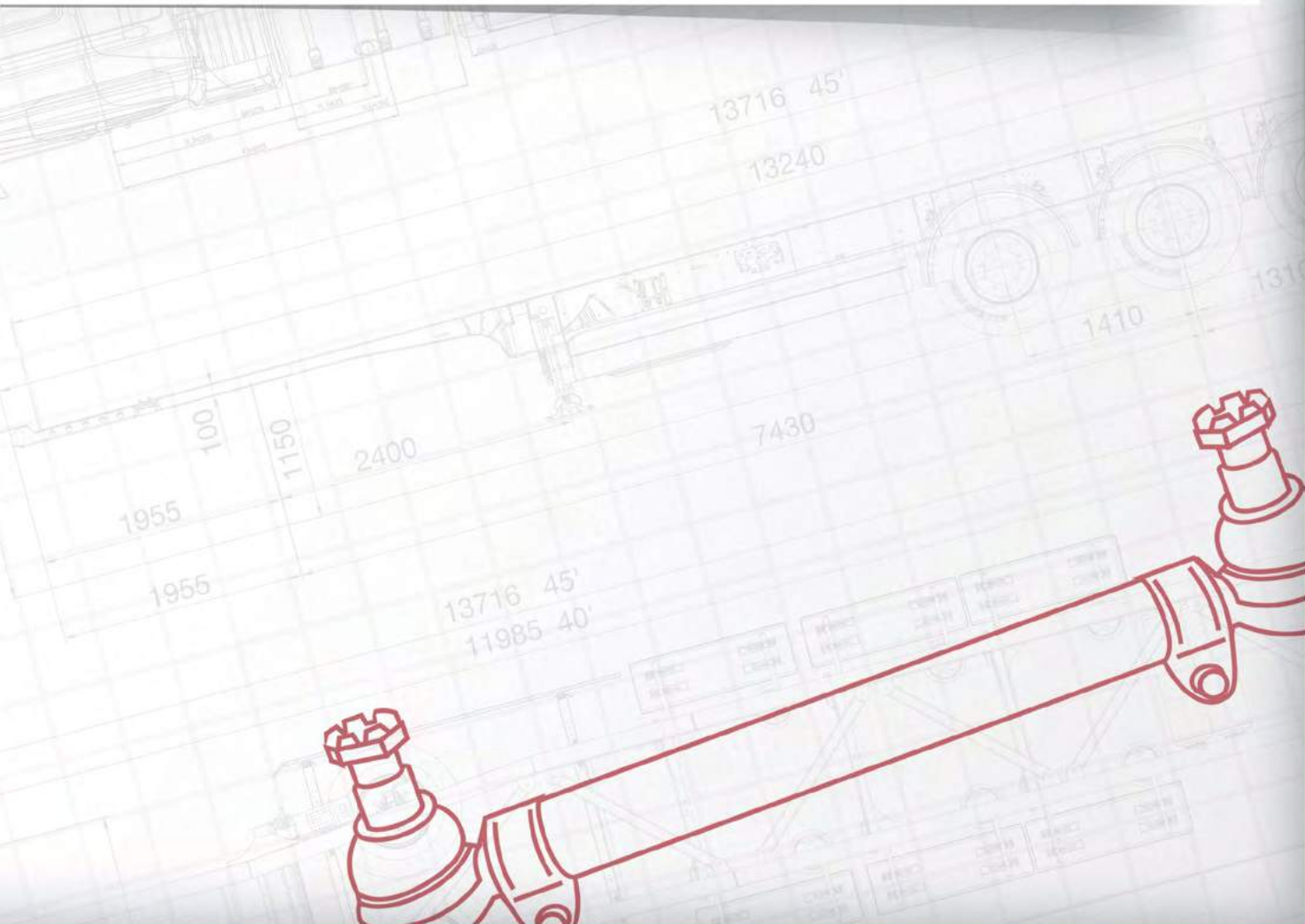

**Тяга рулевая  
продольная**

**M4210733**



Технические характеристики			
Оригинальный номер	8980067942		
Длина, мм	775	Размеры конусов	d1 22,0 d2 19,4
Диаметр изделия	30		

**Тяга рулевая  
продольная**

**M4200132**



Технические характеристики			
Оригинальный номер	3870037891		
Длина, мм	1215	Размеры конусов	d1 22,0 d2 19,4
		Конусность	1 / 8

Применимость			
TURKUAZ MIDIBUS			

**Тяга рулевая  
продольная**

**M4210379**



Технические характеристики			
Оригинальный номер	8971753230 - 8970342852 - 897034285251 - 97034285 - 377770825001		
Длина, мм	680	Размеры конусов	d1 22,2 d2 19,6
Диаметр изделия	25	Конусность	1 / 8

Применимость			
NKR 55			

**Тяга рулевая  
продольная**

**M4200133**



Технические характеристики			
Оригинальный номер	3777702811		
Длина, мм	1055	Размеры конусов	d1 22,0 d2 19,4
		Конусность	1 / 8

Применимость			
ŞAMPİYON 66			

**Тяга рулевая  
продольная**

**M4200131**



Технические характеристики			
Оригинальный номер	897039470101		
Длина, мм	730	Размеры конусов	d1 22,0 d2 19,4
		Конусность	1 / 8

Применимость			
ŞAMPİYON NPR, NKR			

**Наконечник тяги**

**M4250158**



Технические характеристики			
Оригинальный номер	2389990224001		
Длина, мм	100	Размеры конусов	d1 20,0 d2 18,0
Резьба	M20 x 1,5 RHT	Конусность	1 / 10

Применимость			
NPR, NKR			

**Наконечник тяги****M4250159****Технические характеристики**

Оригинальный номер	3777703941		
Длина, мм	106	Размеры конусов	d1 20,6 d2 17,6
Резьба	M20 x 1,5 RHT	Конусность	1 / 8

**Применимость**

NQR 70, NPR 66, NKR 55

**Наконечник тяги****M4250162****Технические характеристики**

Оригинальный номер	377772587001		
Длина, мм	110	Размеры конусов	d1 20,0 d2 18,1
Резьба	M28 x 1,5 LHT	Конусность	1 / 10

**Применимость**

NQR 70, TURKUAZ MIDIBUS

**Наконечник тяги****M4250160****Технические характеристики**

Оригинальный номер	3777703951		
Длина, мм	106	Размеры конусов	d1 20,6 d2 17,6
Резьба	M20 x 1,5 LHT	Конусность	1 / 8

**Применимость**

NQR 70, NPR 66, NKR 55

**Наконечник тяги****M4250337****Технические характеристики**

Оригинальный номер	2389990225001		
Длина, мм	100	Размеры конусов	d1 20,0 d2 18,0
Резьба	M20 x 1,5 LHT	Конусность	1 / 10

**Применимость**

NPR, NKR

**Наконечник тяги****M4250161****Технические характеристики**

Оригинальный номер	377772586001		
Длина, мм	110	Размеры конусов	d1 20,0 d2 18,1
Резьба	M28 x 1,5 RHT	Конусность	1 / 10

**Применимость**

NQR 70, TURKUAZ MIDIBUS

**Переходник тяги****M4240012****Технические характеристики**

Оригинальный номер	1443590110		
Длина	100		
Резьба	M30 x 1,5 RHT - M38 x 1,5 LHT		

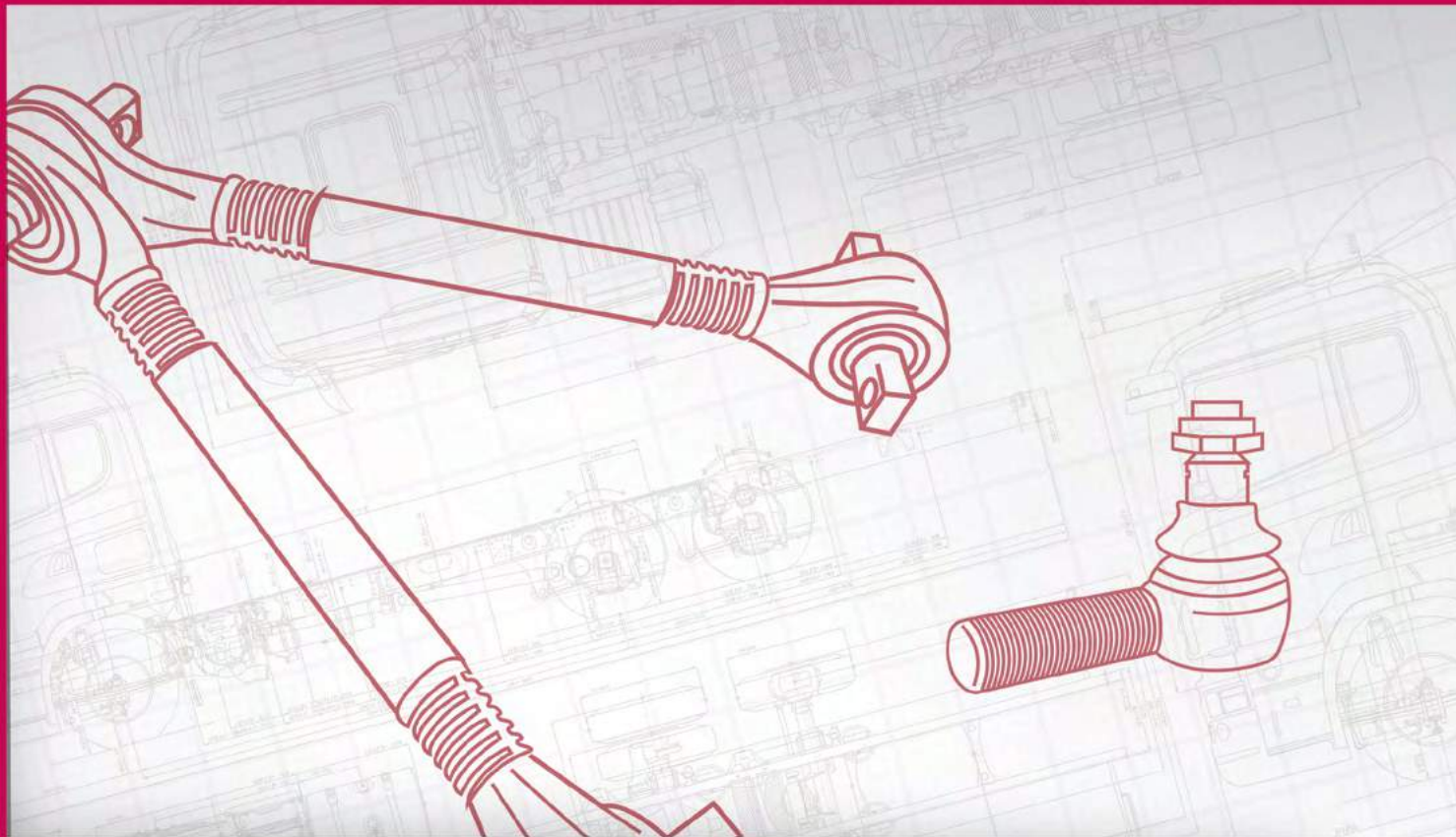

# **BMC • OTOKAR GÜLERYÜS • TEMSA**

**ТЯГИ**

**НАКОНЕЧНИКИ**

**РЕМКОМПЛЕКТЫ ТЯГ**

**641**

**652**

**658**

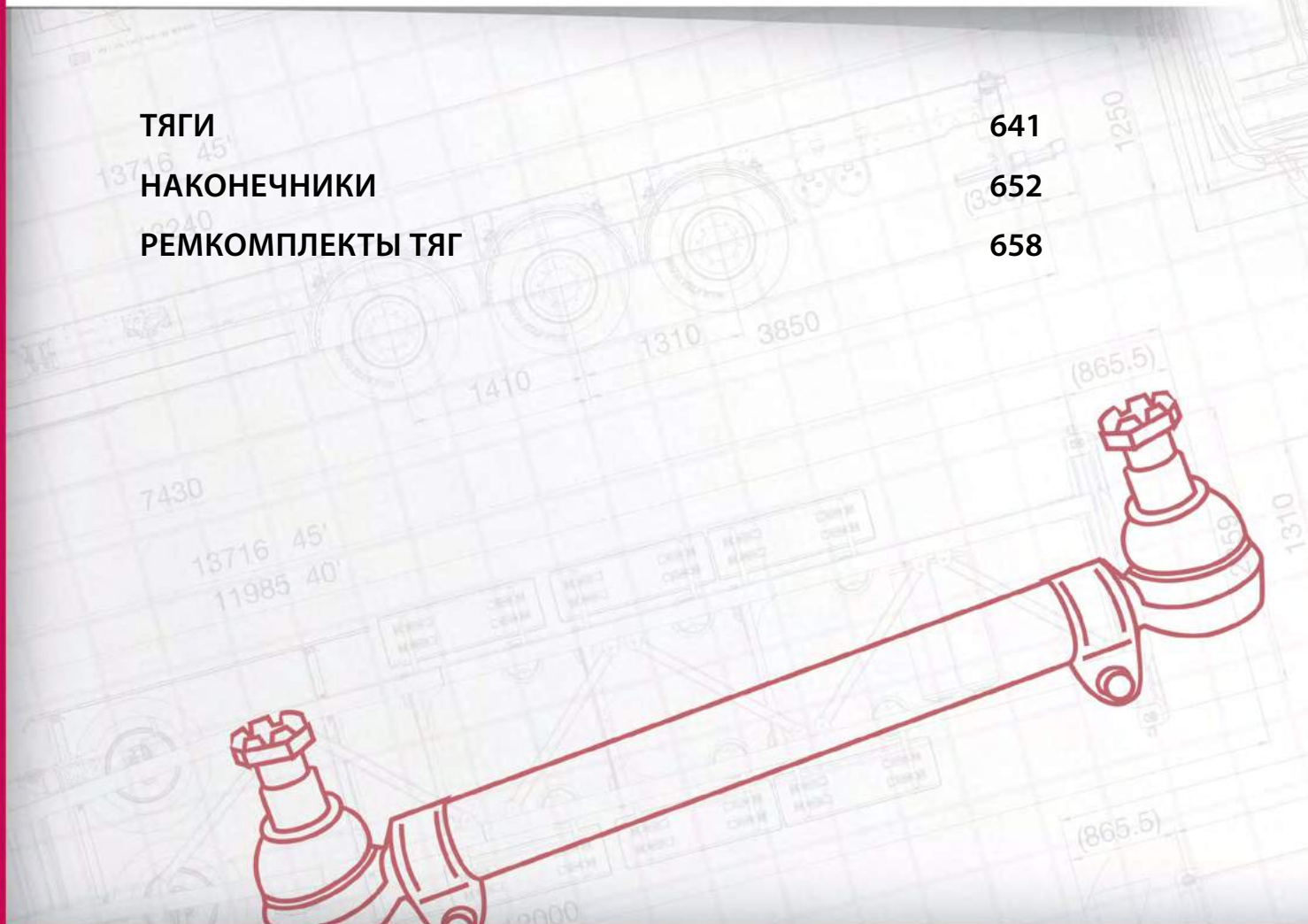



Тяга рулевая  
продольная

**M4210614**



Технические характеристики

Оригинальный номер	MC253588		
Длина, мм	922	Размеры конусов	d1 25,5 d2 23,3
Диаметр изделия	42	Конусность	1 / 10

Применимость

TEMSA PRENSES / MARATON BUS

Тяга рулевая  
продольная

**M4210743**



Технические характеристики

Оригинальный номер	13E0007004AB		
Длина, мм	1129	Размеры конусов	d1 20,0/22,0 d2 17,6/20,0
Диаметр изделия	42	Конусность	1 / 10

Применимость

ОТОКАР SULTAN 125/145 (DISC BRAKE)

Сопутствующие товары

Длина, мм	101	M4250022 П	
Конусность	1/10		
Размеры конусов (D1/D2), мм	d1 22,0 d2 20,0		
Резьба	M28 x 1,5		

Тяга рулевая  
продольная

**M4210615**



Технические характеристики

Оригинальный номер	MC364207		
Длина, мм	880	Размеры конусов	d1 25,5 d2 23,3
Диаметр изделия	46	Конусность	1 / 10

Применимость

TEMSA PRENSES / MARATON BUS

Тяга рулевая  
продольная

**M4210744**



Технические характеристики

Оригинальный номер	13C0007004AC		
Длина, мм	902	Размеры конусов	d1 20,0/26,0 d2 18,0/23,5
Диаметр изделия	36	Конусность	1 / 10

Применимость

ОТОКАР SULTAN (BRAKE DRUM)

Сопутствующие товары

Длина, мм	101	M4250401 П	
Конусность	1/10		
Размеры конусов (D1/D2), мм	d1 20,0 d2 18,0		
Резьба	M28 x 1,5		

**Тяга рулевая  
продольная**

**M4210745**



Технические характеристики			
Оригинальный номер	13C2507004AC		
Длина, мм	920	Размеры конусов	d1 22,0/20,0 d2 20,0/17,6
Диаметр изделия	36	Конусность	1 / 10
Применимость			
ОТОКАР SULTAN HALK (DISC BRAKE)			
Сопутствующие товары			
Длина, мм	111	M4250351 П	
Конусность	1/10		
Размеры конусов (D1/D2), мм	d1 20,0 d2 18,0		
Резьба	M28 x 1,5		

**Тяга рулевая  
продольная**

**M4210810**



Технические характеристики	
Оригинальный номер	MC862910
Применимость	
TEMSA SAFIR	

**Тяга рулевая  
продольная**

**M4210746**



Технические характеристики			
Оригинальный номер	16F0007006AB		
Длина, мм	1380	Размеры конусов	d1 30,0 d2 27,0
Диаметр изделия	50	Конусность	1 / 10
Применимость			
ОТОКАР DORUK: 215T, 215LE, 230DG			
Сопутствующие товары			
Длина, мм	125	M4250011 П	
Конусность	1/10		
Размеры конусов (D1/D2), мм	d1 30,0 d2 27,0		
Резьба	M38 x 1,5		

**Тяга рулевая  
продольная**

**M4210811**



Технические характеристики			
Оригинальный номер	ZF0501214977		
Длина, мм	707	Размеры конусов	d1 26,0 d2 23,5
Диаметр изделия	38	Конусность	1 / 10
Применимость			
TEMSA			
Сопутствующие товары			
Длина, мм	120	M4250006 Л	M4250002 П
Конусность	1/10		
Размеры конусов (D1/D2), мм	d1 26,0 d2 23,5		
Резьба	M30 x 1,5		

**Тяга рулевая  
продольная**

**M4220407**



Технические характеристики			
Оригинальный номер	52RS013116 - 52RS009939 - 52RS011699 - 52RS011700		
Длина, мм	896	Размеры конусов	d1 29,0/28,0 d2 24,8/25,8
Диаметр изделия	52	Конусность	1 / 8
Применимость			
BMC PRO			
Сопутствующие товары			
Длина, мм	140	M4250372 П	
Конусность	1/8		
Размеры конусов (D1/D2), мм	d1 29,0 d2 25,8		
Резьба	M30 x 1,5		

**Тяга рулевая  
поперечная**

**M4200219**



Технические характеристики			
Оригинальный номер	6K20125		
Длина, мм	1565	Резьба	M44 X 1,5
Диаметр изделия	50		
Применимость			
BMC PRO			

**Тяга рулевая  
поперечная**

**M4200217**



Технические характеристики			
Оригинальный номер	16H0007004AB		
Длина, мм	520	Размеры конусов	d1 27,0/26,0 d2 30,0/23,5
Диаметр изделия	42	Конусность	1 / 10
Применимость			
ОТОКАР DORUK: 190L, 215LE			
Сопутствующие товары			
Длина, мм	120	M4250354 Л	M4250352 П
Конусность	1/10		
Размеры конусов (D1/D2), мм	d1 26,0/30,0 d2 23,5/27,0		
Резьба	M30 x 1,5		

**Тяга рулевая  
поперечная**

**M4200220**



Технические характеристики			
Оригинальный номер	6K205703		
Длина, мм	1755	Размеры конусов	d1 29,0 d2 25,3
Диаметр изделия	50	Конусность	1 / 8
Применимость			
BMC PRO			
Сопутствующие товары			
Длина, мм	190	M4250356 Л	M4250357 П
Конусность	1/8		
Размеры конусов (D1/D2), мм	d1 29,0 d2 25,3		
Резьба	M44 x 1,5		

**Тяга рулевая поперечная**

**M4200221**



**Технические характеристики**

Оригинальный номер	6K12168		
Длина, мм	1725	Размеры конусов	d1 29,0 d2 25,3
Диаметр изделия	50	Конусность	1 / 8

**Применимость**

ВМС FАТІН

**Сопутствующие товары**

Длина, мм	155	M4250338 Л	M4250339 П
Конусность	1/8		
Размеры конусов (D1/D2), мм	d1 29,0 d2 25,3		
Резьба	W1 11/16 x 12		

**Тяга рулевая поперечная**

**M4200242**



**Технические характеристики**

Оригинальный номер			
Длина, мм	1575	Резьба	W 1 11/16"x12
Диаметр изделия	50		

**Применимость**

ВМС

**Тяга рулевая поперечная**

**M4200241**



**Технические характеристики**

Оригинальный номер	MC082250		
Длина, мм	520	Размеры конусов	d1 33,0 d2 30,0
Диаметр изделия	42		

**Применимость**

TEMSA SAFIR

**Сопутствующие товары**

Длина, мм	125	M4250393 Л	M4250392 П
Конусность			
Размеры конусов (D1/D2), мм	d1 33,0 d2 30,0		
Резьба	M30 x 1,5		

**Тяга рулевая поперечная**

**M4200243**



**Технические характеристики**

Оригинальный номер	201020421		
Длина, мм	680	Размеры конусов	d1 30,0 d2 27,0
Диаметр изделия	42	Конусность	1 / 10

**Применимость**

GULERYUZ COBRA GD 160 LF

**Сопутствующие товары**

Длина, мм	125	M4250001 Л	M4250000 П
Конусность	1/10		
Размеры конусов (D1/D2), мм	d1 30,0 d2 27,0		
Резьба	M30 x 1,5		

**Тяга рулевая поперечная**

**M4200244**



Технические характеристики			
Оригинальный номер	201010309		
Длина, мм	940	Размеры конусов	d1 30,0 d2 27,0
Диаметр изделия	42	Конусность	1 / 10

Применимость			
GULERYUZ COBRA			

Сопутствующие товары			
Длина, мм	125	M4250001 Л	M4250000 П
Конусность	1/10		
Размеры конусов (D1/D2), мм	d1 30,0 d2 27,0		
Резьба	M30 x 1,5		

**Тяга стабилизатора**

**M4230058**



Технические характеристики			
Оригинальный номер	MC371090		
Длина, мм	190	Резьба	M18 x 1,5 RHT

Применимость			
TEMSA SAFIR			

**Тяга стабилизатора**

**M4230022**



Технические характеристики			
Оригинальный номер	ZF0501213004		
Длина, мм	148	Размеры конусов	d1 30,0 d2 27,0
Диаметр изделия	32	Конусность	1 / 10

Применимость			
TEMSA SAFARI 13			

**Тяга V-образная реактивная**

**M4220059**



Технические характеристики			
Оригинальный номер	ZF0501211327 - ZF0501218142		
Длина, мм	720 / 663	Диаметр отверстия	25 / 25
Диаметр изделия	56	Расстояние между отверстиями	130 / 130

Применимость			
TEMSA SAFARI 13			

**Тяга стабилизатора**

**M4230024**



Технические характеристики			
Оригинальный номер	ZF0501213003		
Длина, мм	148	Размеры конусов	d1 30,0 d2 27,0
Диаметр изделия	31	Конусность	1 / 10

Применимость			
TEMSA SAFARI 13			

Сопутствующие товары			
Диаметр изделия	75	M4260042( x 2 )	
Диаметр отверстия	25		
Расстояние между отверстиями	130		
Толщина	24		

**Тяга V-образная  
реактивная**

**M4220445**



Технические характеристики			
Оригинальный номер	52RS002907		
Длина, мм	581	Диаметр отверстия	21 / 21
Диаметр изделия	48	Расстояние между отверстиями	138 / 138

Применимость	
BMC PRO: 827, 935, 1142, 1144	

Сопутствующие товары		
Диаметр изделия	75	M4260372( x 2 )
Диаметр отверстия	21	
Расстояние между отверстиями	138	
Толщина	24	

Сопутствующие товары		
Диаметр изделия	100	M4260131
Диаметр отверстия	25	
Расстояние между отверстиями	152	
Толщина	24	

**Тяга рулевая**

**M4240018**



Технические характеристики			
Оригинальный номер	9P921738		
Длина, мм	378	Резьба	M16 x 1,5 RHT

Применимость	
BMC MEGASTAR	

**Тяга рулевая**

**M4240019**



Технические характеристики			
Оригинальный номер	9P921735		
Длина, мм	360	Резьба	M16 x 1,5 RHT

Применимость	
BMC MEGASTAR XL	

**Тяга рулевая**

**M4240017**



Технические характеристики			
Оригинальный номер	12E0007036AA		
Длина, мм	345	Резьба	M16 x 1,5 RHT

Применимость	
ОТОКАР M2000	

**Тяга рулевая**

**M4240020**



Технические характеристики			
Оригинальный номер	9P921736		
Длина, мм	400	Резьба	M20 x 1,5 RHT

Применимость	
BMC MEGASTAR XL	

**Тяга рулевая**

**M4240021**



Технические характеристики			
Оригинальный номер	9P921737		
Длина, мм	357,5	Резьба	M20 x 1,5 RHT
Применимость			
BMC MEGASTAR XL			

**Тяга реактивная**

**M4220382**



Технические характеристики			
Оригинальный номер	ZF0501317843		
Длина, мм	576	Диаметр отверстия	19
Диаметр изделия	46	Расстояние между отверстиями	130
Применимость			
TEMSA			

Сопутствующие товары		
Диаметр изделия	75	M4260032( x 2)
Диаметр отверстия	19	
Расстояние между отверстиями	130	
Толщина	24	

**Тяга реактивная**

**M4210799**



Технические характеристики			
Оригинальный номер			
Длина, мм	450	Диаметр отверстия	20
Диаметр изделия	46	Расстояние между отверстиями	111,25
Применимость			
BMC FAT_H 162.25			

Сопутствующие товары		
Диаметр изделия	85	M4260368( x 2)
Диаметр отверстия	20	
Расстояние между отверстиями	111,25	
Толщина	28	

**Тяга реактивная**

**M4220383**



Технические характеристики			
Оригинальный номер	ZF0501317844		
Длина, мм	664	Диаметр отверстия	19
Диаметр изделия	46	Расстояние между отверстиями	130
Применимость			
TEMSA			

Сопутствующие товары		
Диаметр изделия	75	M4260032( x 2)
Диаметр отверстия	19	
Расстояние между отверстиями	130	
Толщина	24	

Тяга  
реактивная

**M4220388**



Технические характеристики			
Оригинальный номер	00201020401		
Длина, мм	560	Диаметр отверстия	17 / 17
Диаметр изделия	50	Расстояние между отверстиями	115 / 115

Применимость	
GULERYUZ COBRA	

Сопутствующие товары		
Диаметр изделия	85	M4260010( x 1 )
Диаметр отверстия	19	
Расстояние между отверстиями	130	
Толщина	30	

Сопутствующие товары		
Диаметр изделия	95	M4260081
Высота	73	

Тяга  
реактивная

**M4220389**



Технические характеристики			
Оригинальный номер	00201020415		
Длина, мм	680	Диаметр отверстия	17 / 17
Диаметр изделия	50	Расстояние между отверстиями	115 / 115

Применимость	
GULERYUZ COBRA	

Сопутствующие товары		
Диаметр изделия	85	M4260010( x 1 )
Диаметр отверстия	19	
Расстояние между отверстиями	130	
Толщина	30	

Сопутствующие товары		
Диаметр изделия	85	M4260012
Диаметр отверстия	19	
Расстояние между отверстиями	130	
Толщина	30	



Тяга  
реактивная

**M4220390**



Технические характеристики

Оригинальный номер	00201020402		
Длина, мм	640	Диаметр отверстия	17 / 17
Диаметр изделия	50	Расстояние между отверстиями	115 / 115

Применимость

GULERYUZ COBRA

Сопутствующие товары

Диаметр изделия	85	M4260010( x 2 )
Диаметр отверстия	19	
Расстояние между отверстиями	130	
Толщина	30	

Тяга  
реактивная

**M4220391**



Технические характеристики

Оригинальный номер	00201020416		
Длина, мм	460	Диаметр отверстия	17 / 17
Диаметр изделия	50	Расстояние между отверстиями	115 / 115

Применимость

GULERYUZ COBRA

Сопутствующие товары

Диаметр изделия	85	M4260010( x 1 )
Диаметр отверстия	19	
Расстояние между отверстиями	130	
Толщина	30	

Сопутствующие товары

Диаметр изделия	85	M4260012
Диаметр отверстия	19	
Расстояние между отверстиями	130	
Толщина	30	

**Тяга  
реактивная**

**M4220392**



Технические характеристики			
Оригинальный номер	00101020402		
Длина, мм	min.700 / max.780	Диаметр отверстия	19 / 19
Диаметр изделия	50	Расстояние между отверстиями	130 / 130

Применимость	
GULERYUZ COBRA	

Сопутствующие товары		
Диаметр изделия	85	M4260012 (x 2)
Диаметр отверстия	19	
Расстояние между отверстиями	130	
Толщина	30	

**Тяга  
реактивная**

**M4220393**



Технические характеристики			
Оригинальный номер	00101020421		
Длина, мм	min.480 / max.560	Диаметр отверстия	19
Диаметр изделия	50	Расстояние между отверстиями	130

Применимость	
GULERYUZ COBRA	

Сопутствующие товары		
Диаметр изделия	85	M4260012 (x 1)
Диаметр отверстия	19	
Расстояние между отверстиями	130	
Толщина	30	

Сопутствующие товары		
Диаметр изделия	95	M4260081
Высота	73	

**Тяга  
реактивная**

**M4220394**



Технические характеристики			
Оригинальный номер	00101020420		
Длина, мм	min.620 / max.700	Диаметр отверстия	19
Диаметр изделия	50	Расстояние между отверстиями	130

Применимость	
GULERYUZ COBRA	

Сопутствующие товары		
Диаметр изделия	85	M4260012( x 2)
Диаметр отверстия	19	
Расстояние между отверстиями	130	
Толщина	30	

**Тяга  
реактивная**

**M4220447**



Технические характеристики			
Оригинальный номер	52RS003404		
Длина, мм	450	Диаметр отверстия	20 / 20
Диаметр изделия	48	Расстояние между отверстиями	111 / 111

Применимость	
FATiH: 180, 280, PRO: 624, 625, 822, 827, 832, 935	

**Тяга  
реактивная**

**M4220446**



Технические характеристики			
Оригинальный номер	9P919608		
Длина, мм	537	Диаметр отверстия	18 / 18
Диаметр изделия	48	Расстояние между отверстиями	111 / 111

Применимость	
BMC	

**Тяга  
реактивная**

**M4220449**



Технические характеристики			
Оригинальный номер	52RS002908		
Длина, мм	610	Диаметр отверстия	21
Диаметр изделия	46	Расстояние между отверстиями	138

Применимость	
BMC	

Сопутствующие товары		
Диаметр изделия	75	M4260372( x 2)
Диаметр отверстия	21	
Расстояние между отверстиями	138	
Толщина	24	

### Наконечник тяги

## M4230059



#### Технические характеристики

Оригинальный номер	MC371092		
Длина, мм	190	Размеры конусов	d1 25,5 d2 23,3
Диаметр, мм	42	Конусность	1 / 10

#### Применимость

TEMSA SAFIR

### Наконечник тяги

## M4250156



#### Технические характеристики

Оригинальный номер	13C0005017BA		
Длина, мм	110	Размеры конусов	d1 22,0 d2 20,0
Резьба	M30 x 1,5 RHT	Конусность	1 / 10

#### Применимость

OTOKAR SULTAN / NAVIGO

### Наконечник тяги

## M4250000



#### Технические характеристики

Оригинальный номер	9P914836, 16H0007006AA		
Длина, мм	125	Размеры конусов	d1 30,0 d2 27,0
Резьба	M30 x 1,5 RHT	Конусность	1 / 10

#### Применимость

VMC OTOKAR DORUK

### Наконечник тяги

## M4250157



#### Технические характеристики

Оригинальный номер	13C0005018BA		
Длина, мм	110	Размеры конусов	d1 22,0 d2 20,0
Резьба	M30 x 1,5 LHT	Конусность	1 / 10

#### Применимость

OTOKAR SULTAN / NAVIGO

### Наконечник тяги

## M4250001



#### Технические характеристики

Оригинальный номер	9P914835		
Длина, мм	125	Размеры конусов	d1 30,0 d2 27,0
Резьба	M30 x 1,5 LHT	Конусность	1 / 10

#### Применимость

VMC

### Наконечник тяги

## M4250220



#### Технические характеристики

Оригинальный номер	MC999611		
Длина, мм	167	Размеры конусов	d1 25,0 d2 23,3
Резьба	M42 x 1,5 LHT	Конусность	1 / 10

#### Применимость

TEMSA PRENSES / MARATON

**Наконечник тяги****M4250221****Технические характеристики**

Оригинальный номер	MC999612		
Длина, мм	167	Размеры конусов	d1 25,0 d2 23,3
Резьба	M42 x 1,5 RHT	Конусность	1 / 10

**Применимость**

TEMSA PRENSES / MARATON

**Наконечник тяги****M4250346****Технические характеристики**

Оригинальный номер	1101202		
Длина, мм	101	Размеры конусов	d1 20,0 d2 18,1
Резьба	M28 x 1,5 RHT	Конусность	1 / 10

**Применимость**

ОТОКАР

**Наконечник тяги****M4250338****Технические характеристики**

Оригинальный номер	6K13313 - EAX1459		
Длина, мм	155	Размеры конусов	d1 29,0 d2 25,3
Резьба	W1"11/16 x 12 LHT	Конусность	1 / 8

**Применимость**

BMC FATIN

**Наконечник тяги****M4250347****Технические характеристики**

Оригинальный номер	1101201		
Длина, мм	101	Размеры конусов	d1 20,0 d2 18,1
Резьба	M28 x 1,5 LHT	Конусность	1 / 10

**Применимость**

ОТОКАР

**Наконечник тяги****M4250339****Технические характеристики**

Оригинальный номер	6K13312 - EAX1458		
Длина, мм	155	Размеры конусов	d1 29,0 d2 25,3
Резьба	W1"11/16 x 12 RHT	Конусность	1 / 8

**Применимость**

BMC FATIN

**Наконечник тяги****M4250348****Технические характеристики**

Оригинальный номер	12E0003585AA		
Длина, мм	70	Размеры конусов	d1 - l d2 21,6
Резьба	M20 x 1,5 RHT	Конусность	1 / 10

**Применимость**

ОТОКАР M2000

### Наконечник тяги

## M4250350



#### Технические характеристики

Оригинальный номер	12E0007034AC		
Длина, мм	80	Размеры конусов	d1 19,8 d2 18,0
Резьба	M16 x 1,5 RHT	Конусность	1 / 10

#### Применимость

ОТОКАР M2000

### Наконечник тяги

## M4250354



#### Технические характеристики

Оригинальный номер	16H0007016AA		
Длина, мм	120	Размеры конусов	d1 26,5 d2 23,0
Резьба	M30 x 1,5 LHT	Конусность	1 / 10

#### Применимость

ОТОКАР DORUK: 215T, 215LE, 230DG

### Наконечник тяги

## M4250351



#### Технические характеристики

Оригинальный номер	12E0307005AB		
Длина, мм	111	Размеры конусов	d1 20,0 d2 18,0
Резьба	M28 x 1,5 RHT	Конусность	1 / 10

#### Применимость

ОТОКАР SULTAN 125/145 (DISC BRAKE)

### Наконечник тяги

## M4250356



#### Технические характеристики

Оригинальный номер	6K208123		
Длина, мм	190	Размеры конусов	d1 29,0 d2 25,3
Резьба	M44 x 1,5 LHT	Конусность	1 / 8

#### Применимость

BMC PRO

### Наконечник тяги

## M4250352



#### Технические характеристики

Оригинальный номер	16H0007014AA		
Длина, мм	120	Размеры конусов	d1 30,0 d2 27,0
Резьба	M30 x 1,5 RHT	Конусность	1 / 10

#### Применимость

ОТОКАР DORUK: 215T, 215LE, 230DG

### Наконечник тяги

## M4250357



#### Технические характеристики

Оригинальный номер	6K208124		
Длина, мм	190	Размеры конусов	d1 29,0 d2 25,3
Резьба	M44 x 1,5 RHT	Конусность	1 / 8

#### Применимость

BMC PRO

### Наконечник тяги

## M4250358



#### Технические характеристики

Оригинальный номер	K8C6055		
Длина, мм	150	Размеры конусов	d1 28,9 d2 25,3
Резьба	W1"1/4 x 12 LHT	Конусность	1 / 8

#### Применимость

BMC PRO

### Наконечник тяги

## M4250361



#### Технические характеристики

Оригинальный номер	57RS300471M		
Длина, мм	158	Размеры конусов	d1 29,0 d2 25,3
Резьба	M44 x 1,5 RHT	Конусность	1 / 8

#### Применимость

BMC F280 / BELDE

### Наконечник тяги

## M4250359



#### Технические характеристики

Оригинальный номер	K8C6056		
Длина, мм	150	Размеры конусов	d1 28,9 d2 25,3
Резьба	W1"1/4 x 12 RHT	Конусность	1 / 8

#### Применимость

BMC PRO

### Наконечник тяги

## M4250362



#### Технические характеристики

Оригинальный номер	27H45280TS		
Длина, мм	103	Размеры конусов	d1 22,0 d2 19,0
Резьба	W1" x 12 LHT	Конусность	1 / 8

#### Применимость

BMC TM 140/ 150

### Наконечник тяги

## M4250360



#### Технические характеристики

Оригинальный номер	57RS300472M		
Длина, мм	158	Размеры конусов	d1 29,0 d2 25,3
Резьба	M44 x 1,5 LHT	Конусность	1 / 8

#### Применимость

BMC F280 / BELDE

### Наконечник тяги

## M4250363



#### Технические характеристики

Оригинальный номер	27H45270TS		
Длина, мм	103	Размеры конусов	d1 22,0 d2 19,0
Резьба	W1" x 12 RHT	Конусность	1 / 8

#### Применимость

BMC TM 140/ 150

### Наконечник тяги

## M4250364



#### Технические характеристики

Оригинальный номер	6K13472 - K5C1081		
Длина, мм	103	Размеры конусов	d1 22,0 d2 20,0
Резьба	M28 x 1,5 LHT	Конусность	1 / 10

#### Применимость

ВМС ТМ140, 1340, 138

### Наконечник тяги

## M4250371



#### Технические характеристики

Оригинальный номер	57RS300804 - 6M58180		
Длина, мм	100	Размеры конусов	d1 18,0 d2 16,2
Резьба	M22 x 1,5 RHT	Конусность	1 / 10

#### Применимость

ВМС LEVEND 2,5/3

### Наконечник тяги

## M4250365



#### Технические характеристики

Оригинальный номер	6K13471 - K5C1080		
Длина, мм	103	Размеры конусов	d1 22,0 d2 20,0
Резьба	M28 x 1,5 RHT	Конусность	1 / 10

#### Применимость

ВМС ТМ140, 1340, FATIИ

### Наконечник тяги

## M4250372



#### Технические характеристики

Оригинальный номер	57RS300805 - 6M58132		
Длина, мм	140	Размеры конусов	d1 29,0 d2 25,8
Резьба	M30 x 1,5 RHT	Конусность	1 / 8

#### Применимость

ВМС PRO

### Наконечник тяги

## M4250370



#### Технические характеристики

Оригинальный номер	52RS013116 - 52RS009939 - 52RS011699 - 52RS011700		
Длина, мм	100	Размеры конусов	d1 18,0 d2 16,2
Резьба	M22 x 1,5 LHT	Конусность	1 / 10

#### Применимость

ВМС LEVEND 2,5/3

### Наконечник тяги

## M4250373



#### Технические характеристики

Оригинальный номер	9P921734		
Длина, мм	100	Размеры конусов	d1 20,0 d2 18,1
Резьба	M16 x 1,5 RHT	Конусность	1 / 10

#### Применимость

ВМС MEGASTAR



### Наконечник тяги

## M4250391



#### Технические характеристики

Оригинальный номер	MC371093		
Длина, мм	190	Размеры конусов	d1 25,5 d2 23,3
Диаметр, мм	42	Конусность	1 / 10

#### Применимость

TEMSA SAFIR

### Наконечник тяги

## M4250394



#### Технические характеристики

Оригинальный номер	601020405		
Длина, мм	105	Диаметр, мм	67
Резьба	M30 X 1,5 LHT		

#### Применимость

GULERYUZ COBRA DOUBLE DECKER

### Наконечник тяги

## M4250392



#### Технические характеристики

Оригинальный номер	MC082250/R		
Длина, мм	125	Размеры конусов	d1 33,0 d2 30,0
Резьба	M30 x 1,5 RHT		

#### Применимость

TEMSA SAFIR

### Наконечник тяги

## M4250395



#### Технические характеристики

Оригинальный номер	601020406		
Длина, мм	105	Диаметр, мм	67
Резьба	M30 X 1,5 RHT		

#### Применимость

GULERYUZ COBRA DOUBLE DECKER

### Наконечник тяги

## M4250393



#### Технические характеристики

Оригинальный номер	MC082250/L		
Длина, мм	125	Размеры конусов	d1 33,0 d2 30,0
Резьба	M30 x 1,5 LHT		

#### Применимость

TEMSA SAFIR

### Наконечник тяги

## M4250396



#### Технические характеристики

Оригинальный номер	101020431		
Длина, мм	130	Диаметр, мм	67
Резьба	M30 X 1,5 LHT		

#### Применимость

GULERYUZ COBRA GD-272 LF

### Наконечник тяги

## M4250397



#### Технические характеристики

Оригинальный номер	101020430		
Длина, мм	130	Размеры конусов	67
Резьба	M30 X 1,5 RHT		

#### Применимость

GULERYUZ COBRA GD-272 LF

### Наконечник тяги

## M4250400



#### Технические характеристики

Оригинальный номер	12E0007034AB		
Длина, мм	80	Размеры конусов	d1 18,0 d2 16,2
Резьба	M16 x 1,5 RHT	Конусность	1 / 10

#### Применимость

ОТОКАР M2000

### Наконечник тяги

## M4250398



#### Технические характеристики

Оригинальный номер			
Длина, мм	105	Размеры конусов	d1 22,0 d2 19,9
Резьба	M28 x 1,5 LHT	Конусность	1 / 10

#### Применимость

GULERYUZ COBRA

### Ремкомплект тяги

## M4260043



#### Технические характеристики

Оригинальный номер	ZF0501298337		
Диаметр изделия	85	Высота	170

#### Применимость

TEMSA SAFIR

### Наконечник тяги

## M4250399



#### Технические характеристики

Оригинальный номер			
Длина, мм	105	Размеры конусов	d1 22,0 d2 19,9
Резьба	M28 x 1,5 RHT	Конусность	1 / 10

#### Применимость

GULERYUZ COBRA

### Ремкомплект тяги

## M4260321



#### Технические характеристики

Оригинальный номер	42535781		
Диаметр изделия	72		

#### Применимость

ОТОКАР

Ремкомплект тяги

**M4260367**



Технические характеристики			
Оригинальный номер	53RS700172		
Диаметр изделия	85	Расстояние между отверстиями	130
Диаметр отверстия	19	Толщина	30
Применимость			
BMC BELDE CITY BUS: 215 CB/SCB, 850 RE, 850 TBX, 850 CLUB, PROBUS: 850			

Ремкомплект тяги

**M4260370**



Технические характеристики			
Оригинальный номер	52RS001076 - 52RS001400TK - 7K98676		
Диаметр изделия	85	Расстояние между отверстиями	138
Диаметр отверстия	21	Толщина	28
Применимость			
BMC FATIH: 220, 270, PROFESYONEL 827			

Ремкомплект тяги

**M4260368**



Технические характеристики			
Оригинальный номер	52RS001077 - 52RS001401TK - 7B79713		
Диаметр изделия	85	Расстояние между отверстиями	111,25
Диаметр отверстия	20	Толщина	28
Применимость			
BMC FATIH			

Ремкомплект тяги

**M4260371**



Технические характеристики			
Оригинальный номер			
Диаметр изделия	67	Расстояние между отверстиями	11,25
Диаметр отверстия	20	Толщина	24
Применимость			
BMC			

Ремкомплект тяги

**M4260369**



Технические характеристики			
Оригинальный номер	53RS700318 - 7B79908		
Диаметр изделия	107,5	Высота	73
Применимость			
BMC BELDE 220 CB			

Ремкомплект тяги

**M4260372**



Технические характеристики			
Оригинальный номер			
Диаметр изделия	75	Расстояние между отверстиями	138
Диаметр отверстия	21	Толщина	24
Применимость			
BMC			

### Шаровая опора

### M4250349



#### Технические характеристики

Оригинальный номер	12E0003578AA		
Размеры конусов	d1 24,0 d2 21,5	Конусность	1 / 10

#### Применимость

ОТОКАР M2000

### Шаровая опора

### M4250376



#### Технические характеристики

Оригинальный номер	51RS701507		
Длина, мм	96	Размеры конусов	d1 26,0 d2 22,9
Резьба	M20 x 1,5 RHT	Конусность	1 / 10

#### Применимость

BMC MEGASTAR

### Шаровая опора

### M4250375



#### Технические характеристики

Оригинальный номер	51RS701758M		
Длина, мм	90,5	Размеры конусов	d1 30,0 d2 27,0
Резьба	M24 x 1,5 RHT	Конусность	1 / 10

#### Применимость

BMC MEGASTAR

### Шаровая опора

### M4250377



#### Технические характеристики

Оригинальный номер	51RS702880		
Длина, мм	91	Размеры конусов	d1 26,0 d2 22,9
Резьба	M20 x 1,5 RHT	Конусность	1 / 10

#### Применимость

BMC MEGASTAR

### Шаровая опора

### M4250374



#### Технические характеристики

Оригинальный номер	51RS701891		
Длина, мм	90,5	Размеры конусов	d1 26,0 d2 22,9
Резьба	M20 x 1,5 RHT	Конусность	1 / 10

#### Применимость

BMC MEGASTAR

### Шаровая опора

### M4250378



#### Технические характеристики

Оригинальный номер	51RS700797		
Резьба	M20 x 1,5 RHT	Размеры конусов	d1 26,0 d2 23,0
		Конусность	1 / 10

#### Применимость

BMC MEGASTAR

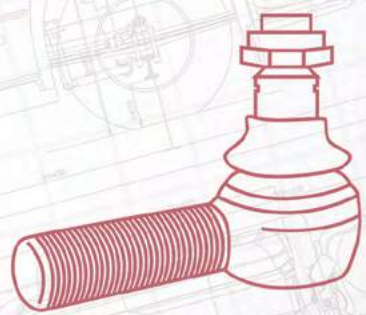
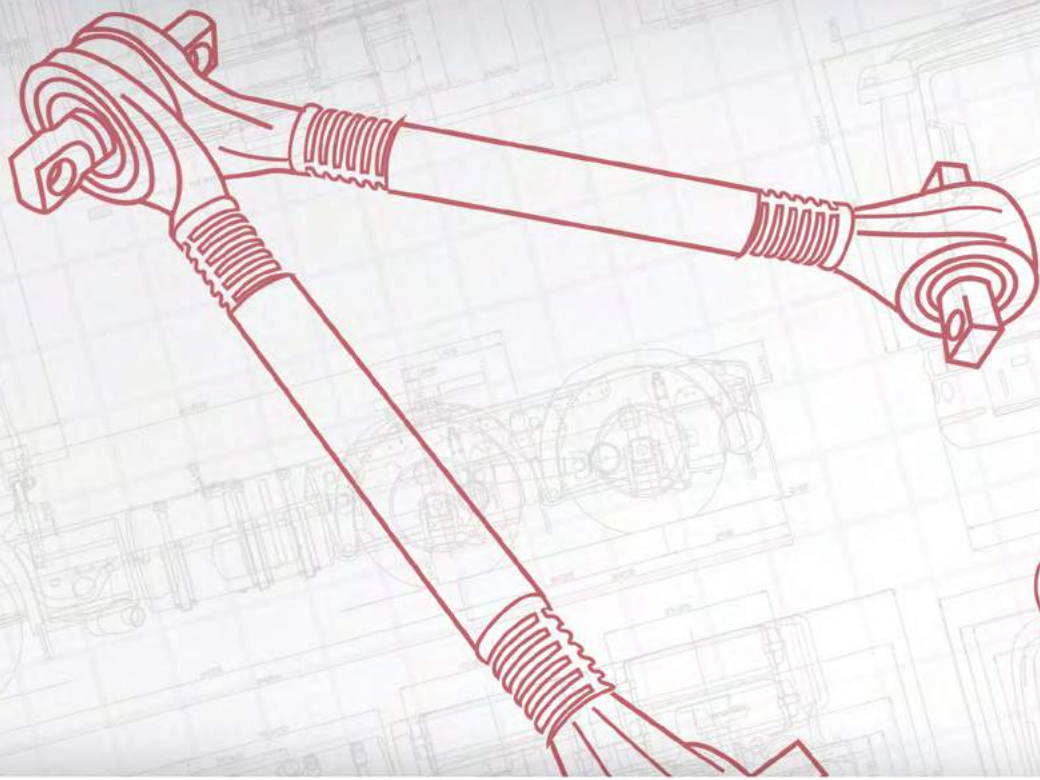

# DENNIS • OPTARE

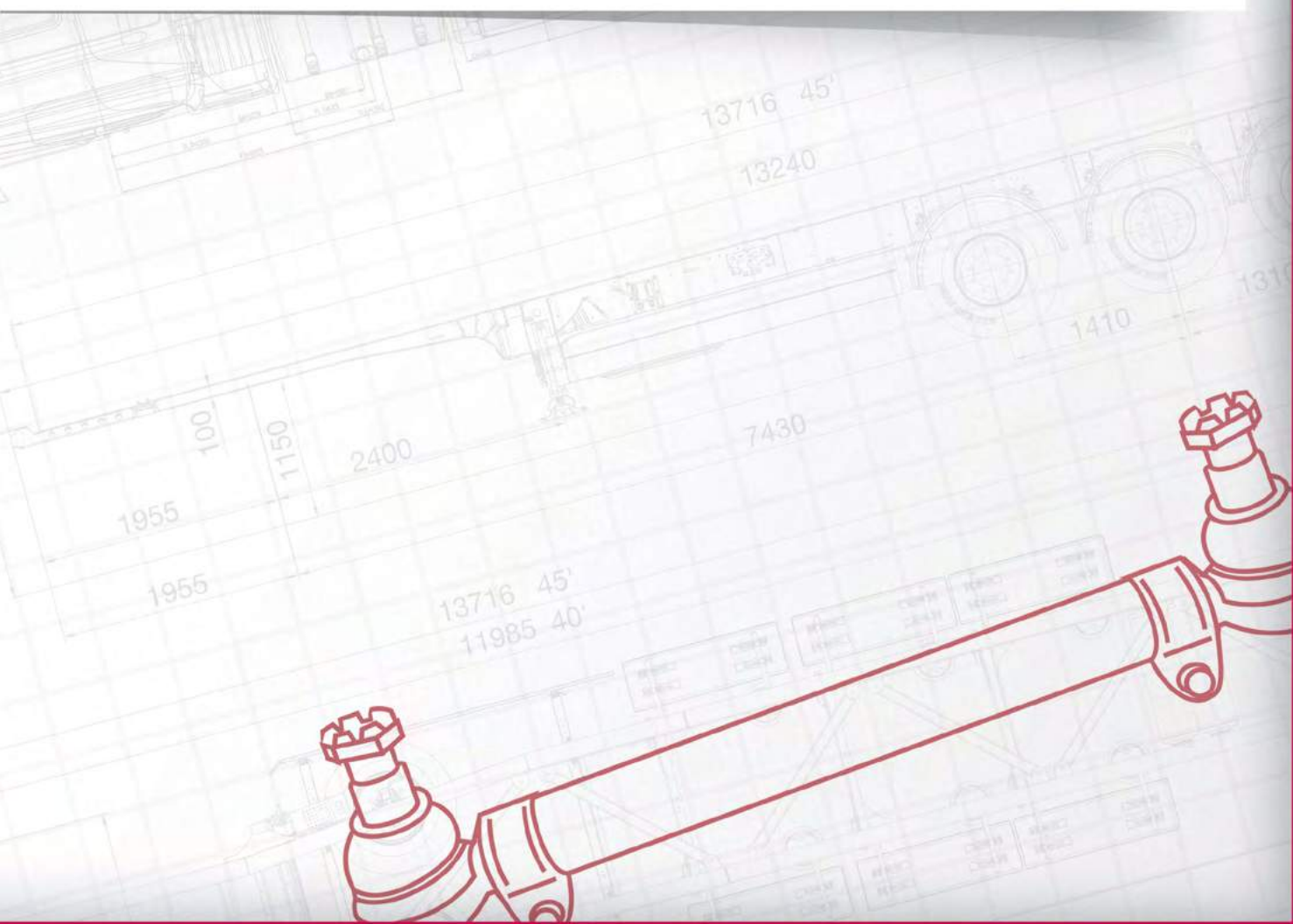

**Тяга рулевая  
продольная**

**M4210736**



Технические характеристики			
Оригинальный номер	421202 - 410952		
Длина, мм	840	Размеры конусов	d1 22,0 d2 20,0
Диаметр изделия	42	Конусность	1 / 10

Применимость	
DART SLF/ SPD/ MPD, TRIDENT, TRANSBUS TRIDENT	

Сопутствующие товары		
Длина, мм	101	M4250022 П
Конусность	1 / 10	
Размеры конусов (D1/D2), мм	d1 22,0 d2 20,0	
Резьба	M28 x 1,5	

**Тяга рулевая  
продольная**

**M4210737**



Технические характеристики			
Оригинальный номер	410925		
Длина, мм	911	Размеры конусов	d1 22,0 d2 20,0
Диаметр изделия	40	Конусность	1 / 10

Применимость	
DART (for S46 axle)	

**Тяга рулевая  
продольная**

**M4210738**



Технические характеристики			
Оригинальный номер	412398 - 421376		
Длина, мм	830	Размеры конусов	d1 28,6 d2 25,6
Диаметр изделия	52	Конусность	1 / 8

Применимость	
JAVELIN (for vehicles with brake drum)	

Сопутствующие товары		
Длина, мм	125	M4250197 П
Конусность	1 / 8	
Размеры конусов (D1/D2), мм	d1 28,6 d2 25,6	
Резьба	M30 x 1,5	

**Тяга рулевая  
продольная**

**M4210739**



Технические характеристики			
Оригинальный номер	415800		
Длина, мм	700	Размеры конусов	d1 30,0 d2 27,0
Диаметр изделия	38	Конусность	1 / 10

Применимость	
JAVELIN / LANCE LOW FLOOR	



**Тяга рулевая  
продольная**

**M4210740**



Технические характеристики			
Оригинальный номер	X5415121		
Длина, мм	649,5	Размеры конусов	d1 22,0 d2 20,0
Диаметр изделия	30	Конусность	1 / 10

Применимость			
METRORIDER			

Сопутствующие товары			
Длина, мм	106	M4250027 Л	M4250025 П
Конусность	1 / 10		
Размеры конусов (D1/D2), мм	d1 22,0 d2 20,0		
Резьба	M24 x 1,5		

**Наконечник тяги**

**M4250001**



Технические характеристики			
Оригинальный номер	655551		
Длина, мм	125	Размеры конусов	d1 30,0 d2 27,0
Резьба	M30 x 1,5 LHT	Конусность	1 / 10

Применимость			
JAVELIN / LANCE LOW FLOOR			

**Наконечник тяги**

**M4250000**



Технические характеристики			
Оригинальный номер	655357		
Длина, мм	125	Размеры конусов	d1 30,0 d2 27,0
Резьба	M30 x 1,5 RHT	Конусность	1 / 10

Применимость			
JAVELIN / LANCE LOW FLOOR			

**Наконечник тяги**

**M4250343**



Технические характеристики			
Оригинальный номер	DEP102296 - 102996		
Длина, мм	125	Размеры конусов	d1 30,0 d2 27,0
Резьба	M30 x 1,5 RHT	Конусность	1 / 10

Применимость			
ELITE			

### Наконечник тяги

## M4250197



#### Технические характеристики

Оригинальный номер	653910		
Длина, мм	125	Размеры конусов	d1 28,6 d2 25,6
Резьба	M30 x 1,5 RHT	Конусность	1 / 8

#### Применимость

JAVELIN (for vehicles with brake drum)

### Наконечник тяги

## M4250342



#### Технические характеристики

Оригинальный номер	DEP102295 - 102295		
Длина, мм	125	Размеры конусов	d1 30,0 d2 27,0
Резьба	M30 x 1,5 LHT	Конусность	1 / 10

#### Применимость

ELITE

### Наконечник тяги

## M4250340



#### Технические характеристики

Оригинальный номер	654104/3 - 658521/22 - 655500/7, 24240040 - R5400010 - X1858684		
Длина, мм	120	Размеры конусов	d1 25,5 d2 22,0
Резьба	M30 x 1,5 RHT	Конусность	1 / 6

#### Применимость

OPTARE SOLO, SOLO SR (vehicles with Shepherd steering), SOLO SL - SLIMLINE

### Ремкомплект тяги

## M4260032



#### Технические характеристики

Оригинальный номер	657691		
Диаметр изделия	75	Расстояние между отверстиями	130
Диаметр отверстия	19	Толщина	24

### Наконечник тяги

## M4250341



#### Технические характеристики

Оригинальный номер	654104/4 - 658521/23, 24240041 - R5400009 - X1858685		
Длина, мм	120	Размеры конусов	d1 25,5 d2 22,0
Резьба	M30 x 1,5 LHT	Конусность	1 / 6

#### Применимость

DART: SLF, SPD, MPD  
OPTARE SOLO, SOLO SR (vehicles with Shepherd steering), SOLO SL - SLIMLINE

### Ремкомплект тяги

## M4260010

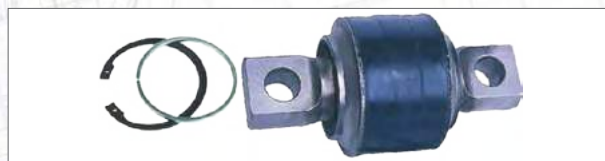

#### Технические характеристики

Оригинальный номер	657834		
Диаметр изделия	75	Расстояние между отверстиями	115
Диаметр отверстия	17	Толщина	24





## Технические характеристики

Оригинальный номер	653770		
Диаметр изделия	85	Расстояние между отверстиями	130
Диаметр отверстия	19	Толщина	30

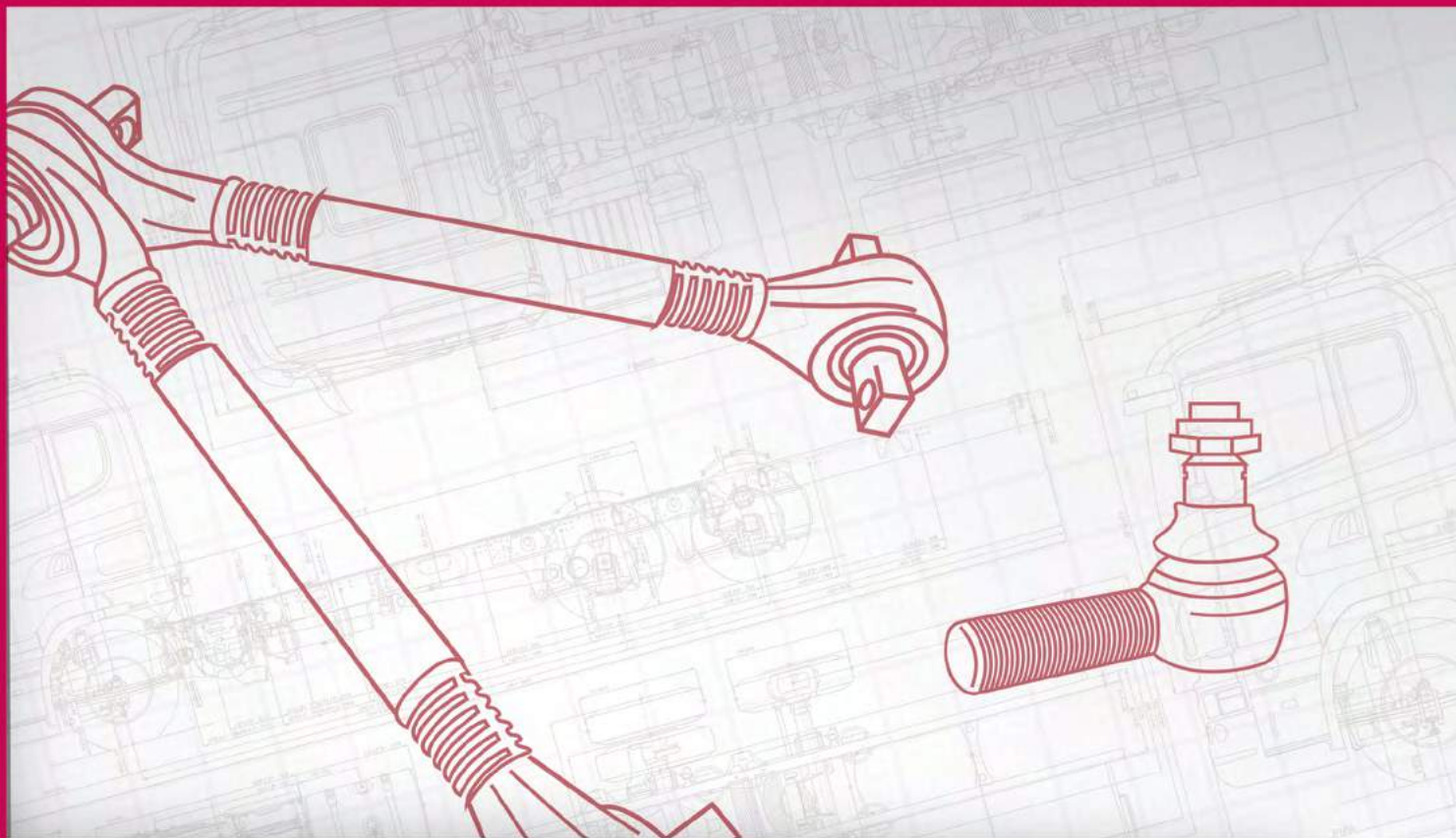

# VDL • BOVA

**ТЯГИ**

**667**

**НАКОНЕЧНИКИ**

**669**

**РЕМКОМПЛЕКТЫ ТЯГ**

**669**

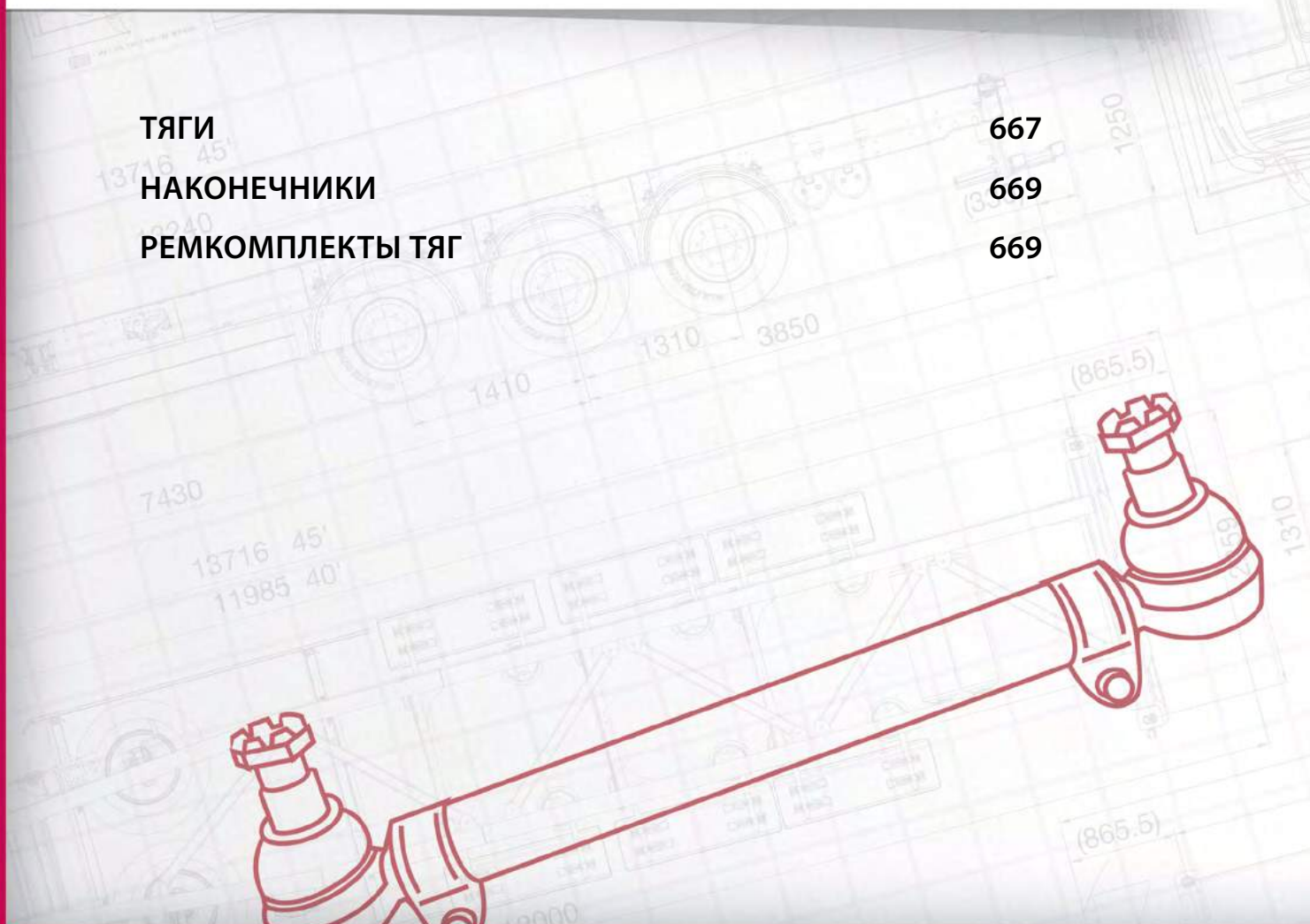

**Тяга рулевая  
продольная**

**M4210825**



**Технические характеристики**

Оригинальный номер	185772 - 450495		
Длина, мм	855	Размеры конусов	d1 30,0 d2 27,0
Диаметр изделия	40	Конусность	1 / 10

**Применимость**

FUTURA, EUROPA

**Сопутствующие товары**

Длина, мм	125	M4250000 П	
Конусность	1 / 10		
Размеры конусов (D1/D2), мм	d1 30,0 d2 27,0		
Резьба	M30 x 1,5		

**Тяга рулевая  
продольная**

**M4200248**



**Технические характеристики**

Оригинальный номер	225049 - 20312649 - 312649		
Длина, мм	860	Размеры конусов	d1 30,0 d2 27,0
Диаметр изделия	48	Конусность	1 / 10

**Применимость**

FUTURA, VDL

**Сопутствующие товары**

Длина, мм	140	M4250057 П	
Конусность	1 / 10		
Размеры конусов (D1/D2), мм	d1 30,0 d2 27,0		
Резьба	M30 x 1,5		

**Тяга рулевая  
продольная**

**M4210826**



**Технические характеристики**

Оригинальный номер	185771 - 450496		
Длина, мм	855	Размеры конусов	d1 30,0 d2 27,0
Диаметр изделия	40	Конусность	1 / 10

**Применимость**

FUTURA, EUROPA (for right-hand drive vehicles)

**Сопутствующие товары**

Длина, мм	125	M4250000 П	
Конусность	1 / 10		
Размеры конусов (D1/D2), мм	d1 30,0 d2 27,0		
Резьба	M30 x 1,5		

**Тяга рулевая  
продольная**

**M4200274**



**Технические характеристики**

Оригинальный номер	225048 - 20312648 - 312648		
Длина, мм	860	Размеры конусов	d1 30,0 d2 27,0
Диаметр изделия	48	Конусность	1 / 10

**Применимость**

FUTURA, VDL

**Сопутствующие товары**

Длина, мм	140	M4250057 П	
Конусность	1 / 10		
Размеры конусов (D1/D2), мм	d1 30,0 d2 27,0		
Резьба	M30 x 1,5		

Тяга  
реактивная

**M4220109**



Технические характеристики

Оригинальный номер	233046 - 186782 - 450401 - B233046		
Длина, мм	700	Диаметр отверстия	19 / 19
Диаметр изделия	48	Расстояние между отверстиями	130 / 130

Применимость

FUTURA, EUROPA

Сопутствующие товары

Диаметр изделия	85	M4260012 (x 2)
Диаметр отверстия	19	
Расстояние между отверстиями	130	
Толщина	30	

Тяга  
реактивная

**M4220383**



Технические характеристики

Оригинальный номер	45014766		
Длина, мм	664	Диаметр отверстия	19
Диаметр изделия	46	Расстояние между отверстиями	130

Применимость

VDL

Сопутствующие товары

Диаметр изделия	75	M4260032 (x 2)
Диаметр отверстия	19	
Расстояние между отверстиями	130	
Толщина	24	

Тяга  
реактивная

**M4220382**



Технические характеристики

Оригинальный номер	45014765		
Длина, мм	576	Диаметр отверстия	19
Диаметр изделия	46	Расстояние между отверстиями	130

Применимость

VDL

Сопутствующие товары

Диаметр изделия	75	M4260032 (x 2)
Диаметр отверстия	19	
Расстояние между отверстиями	130	
Толщина	24	

Тяга  
реактивная

**M4220456**



Технические характеристики

Оригинальный номер	233047 - 186781		
Длина, мм	815	Диаметр отверстия	19 / 19
Диаметр изделия	48	Расстояние между отверстиями	130 / 130

Применимость

FUTURA, EUROPA

Сопутствующие товары

Диаметр изделия	85	M4260012 (x 2)
Диаметр отверстия	19	
Расстояние между отверстиями	130	
Толщина	30	

**Наконечник тяги****M4250000****Технические характеристики**

Оригинальный номер	510053 - 264074 - 607981		
Длина, мм	125	Размеры конусов	d1 30,0 d2 27,0
Резьба	M30 x 1,5 RHT	Конусность	1 / 10

**Применимость**

MAGIQ

**Наконечник тяги****M4250057****Технические характеристики**

Оригинальный номер	229872		
Длина, мм	140	Размеры конусов	d1 30,0 d2 27,0
Резьба	M30 x 1,5 RHT	Конусность	1 / 10

**Применимость**

FUTURA, MAGIQ, SYNERGY

**Наконечник тяги****M4250001****Технические характеристики**

Оригинальный номер	264072 - 510052		
Длина, мм	125	Размеры конусов	d1 30,0 d2 27,0
Резьба	M30 x 1,5 LHT	Конусность	1 / 10

**Применимость**

FUTURA, EUROPA, MAGIQ

**Наконечник тяги****M4250340****Технические характеристики**

Оригинальный номер	1142071		
Длина, мм	120	Размеры конусов	d1 25,5 d2 22,0
Резьба	M30 x 1,5 RHT	Конусность	1 / 6

**Применимость**

VDL

**Наконечник тяги****M4250010****Технические характеристики**

Оригинальный номер	41149875		
Длина, мм	150	Размеры конусов	d1 30,0 d2 27,0
Резьба	M30 x 1,5 RHT	Конусность	1 / 10

**Ремкомплект тяги****M4260012****Технические характеристики**

Оригинальный номер	239310		
Диаметр изделия	85	Расстояние между отверстиями	130
Диаметр отверстия	19	Толщина	30

**Применимость**

FUTURA, EUROPA



## Технические характеристики

Оригинальный номер	226127		
Диаметр изделия	75	Расстояние между отверстиями	130
Диаметр отверстия	25	Толщина	24

## Применимость

MAGIQ, VDL

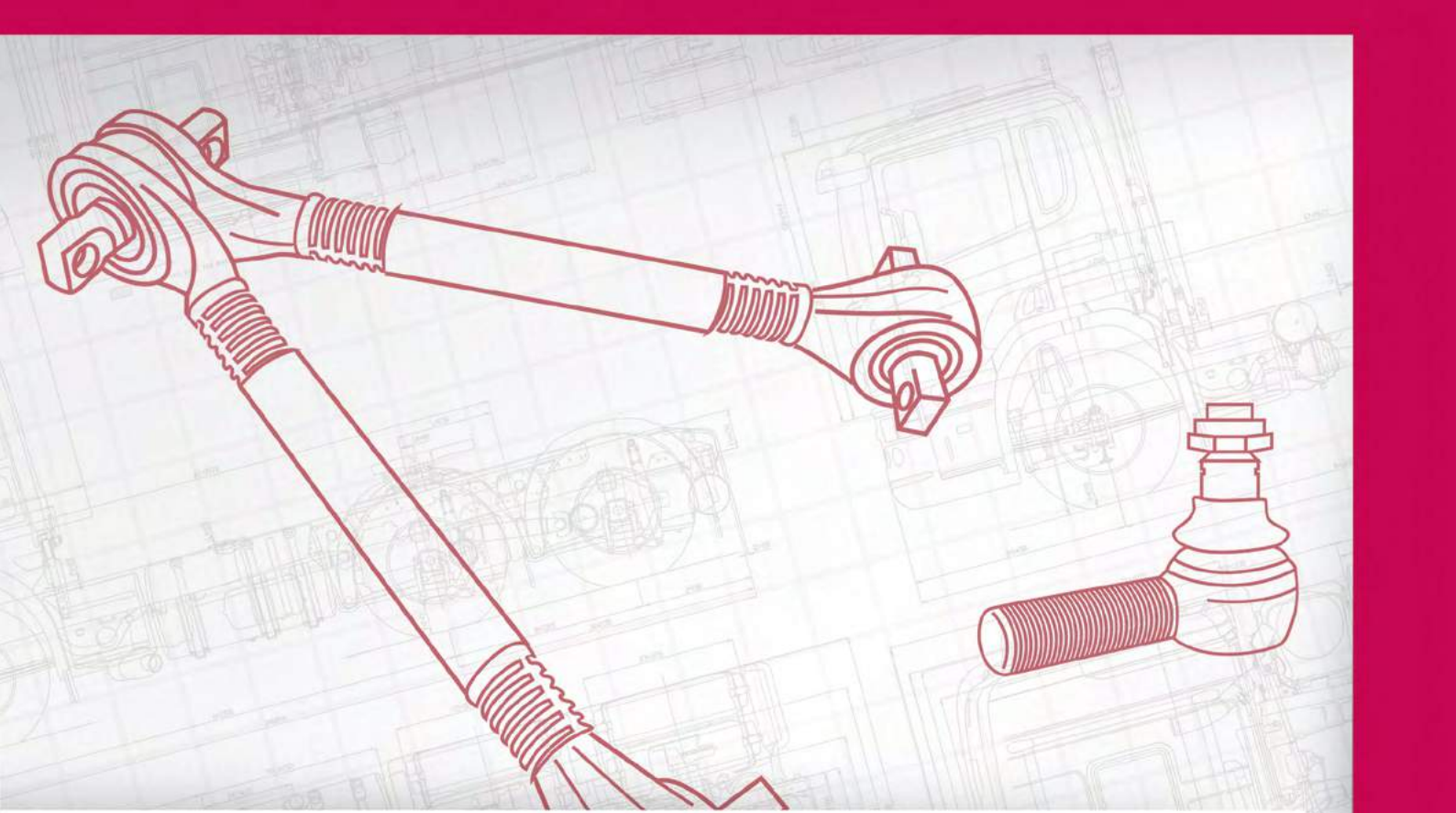

# AGRALE • BREDAMENARINI

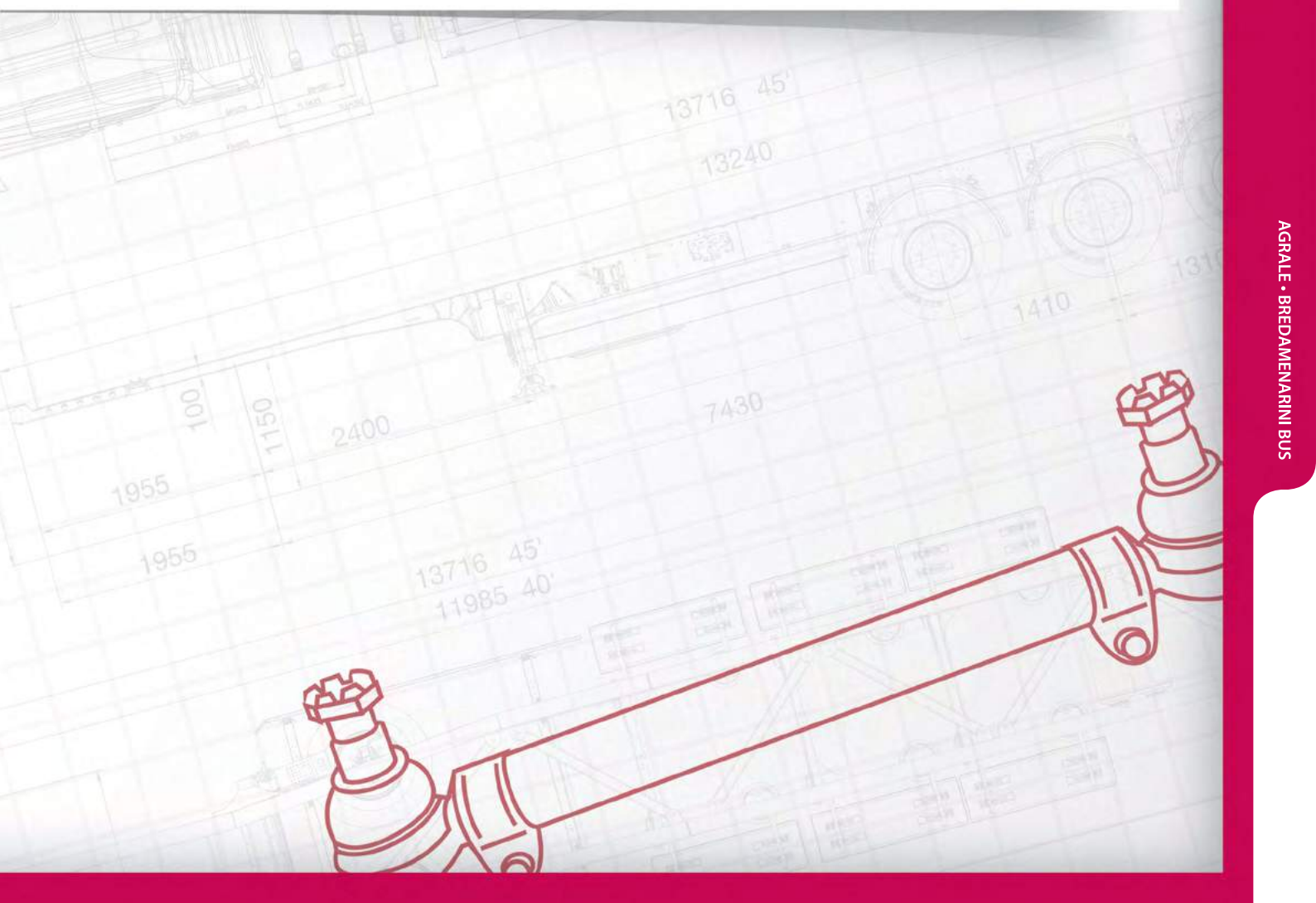

Тяга рулевая  
продольная

**M4200236**



Технические характеристики

Оригинальный номер	S009593		
Длина, мм	716	Размеры конусов	d1 30,0 d2 27,0
Диаметр изделия	50		

Применимость

BREDAMENARINI BUS

Тяга стабилизатора

**M4230102**



Технические характеристики

Длина, мм	110	Размеры конусов	d1 22,0 d2 19,2
Диаметр изделия	28	Конусность	1 / 8

Применимость

MT2 / MT15 URBANO

Тяга рулевая  
продольная

**M4210721**



Технические характеристики

Оригинальный номер	6006007016000		
Длина, мм	813	Размеры конусов	d1 22,0 d2 19,2
Конусность	1 / 8		

Применимость

MA 5.5

Сопутствующие товары

Длина, мм	110	M4250316 П	
Конусность	1 / 8		
Размеры конусов (D1/D2), мм	d1 22,0 d2 19,2		
Резьба	M28 x 1,5		

Тяга стабилизатора

**M4230103**



Технические характеристики

Длина, мм	215	Размеры конусов	d1 22,0 d2 19,2
Диаметр изделия	28	Конусность	1 / 8

Применимость

MT2 / MT15 URBANO

Тяга  
реактивная

**M4220454**



Технические характеристики

Оригинальный номер	D030702		
Длина, мм	470	Диаметр отверстия	15 / 15
Диаметр изделия	36	Расстояние между отверстиями	90 / 90

Применимость

BREDAMENARINI BUS



**Наконечник тяги****M4250250****Технические характеристики**

Оригинальный номер	6012007013005		
Длина, мм	120	Размеры конусов	d1 28,0 d2 24,5
Резьба	W1"1/8 x 12 LHT	Конусность	1 / 8

**Применимость**

ONIBUS

**Наконечник тяги****M4250316****Технические характеристики**

Оригинальный номер	6006007132005		
Длина, мм	110	Размеры конусов	d1 22,0 d2 19,2
Резьба	M28 x 1,5 RHT	Конусность	1 / 8

**Применимость**

VOLARE MICRO ONIBUS, MA 5.5, 7.0, 7.5, 8.5, 4500, 5000, 5010, 7000, 7500, 9200

**Наконечник тяги****M4250251****Технические характеристики**

Оригинальный номер	6012007014003		
Длина, мм	120	Размеры конусов	d1 28,0 d2 24,5
Резьба	W1"1/8 x 12 RHT	Конусность	1 / 8

**Применимость**

ONIBUS

**Наконечник тяги****M4250315****Технические характеристики**

Оригинальный номер	6006007133003		
Длина, мм	110	Размеры конусов	d1 22,0 d2 19,2
Резьба	M28 x 1,5 LHT	Конусность	1 / 8

**Применимость**

VOLARE MICRO ONIBUS A6-A8, MA 5.5, 7.0, 7.5, 8.5, 4500, 5000, 5010, 7000, 7500, 9200

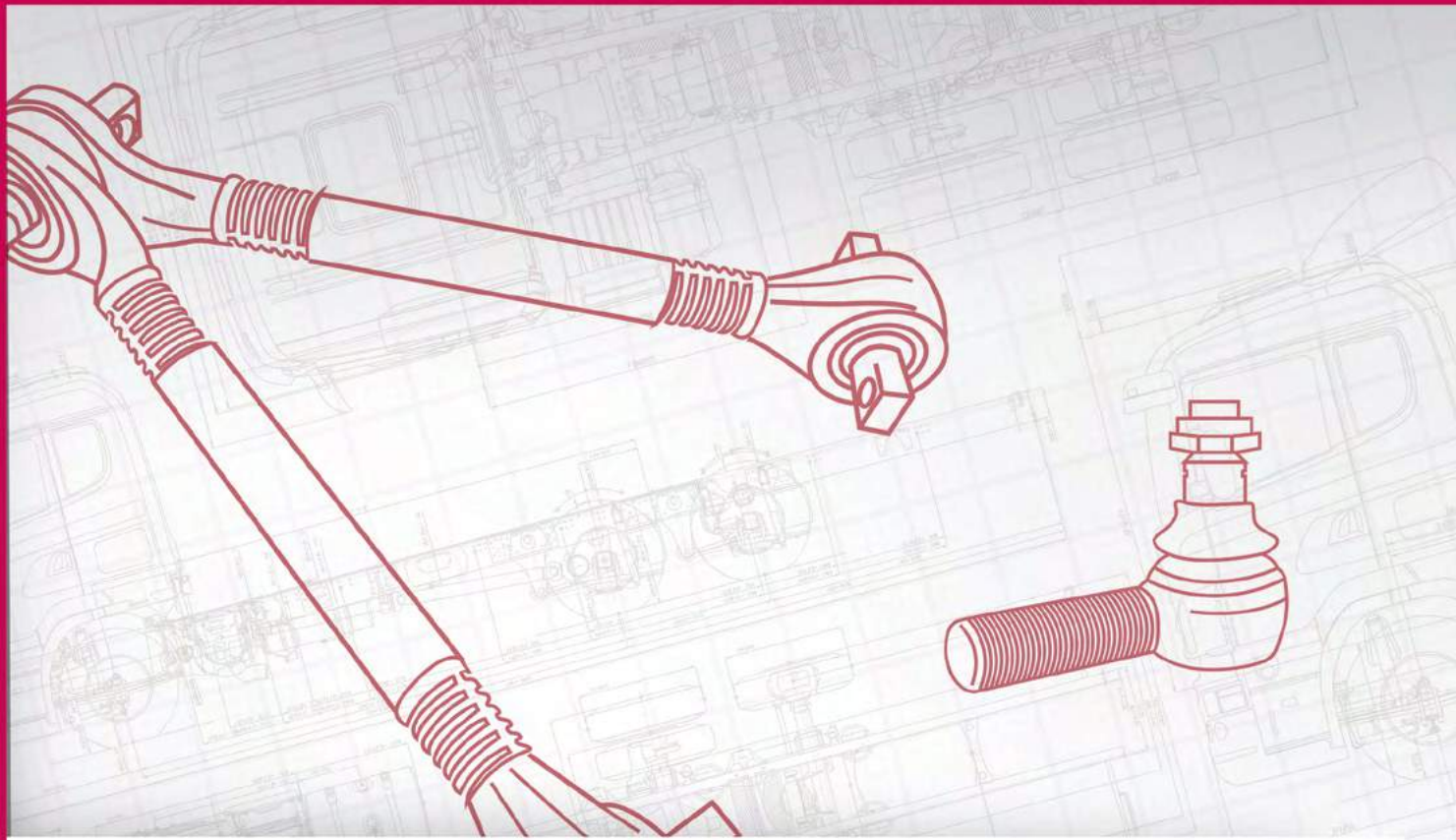

**LIEBHERR**

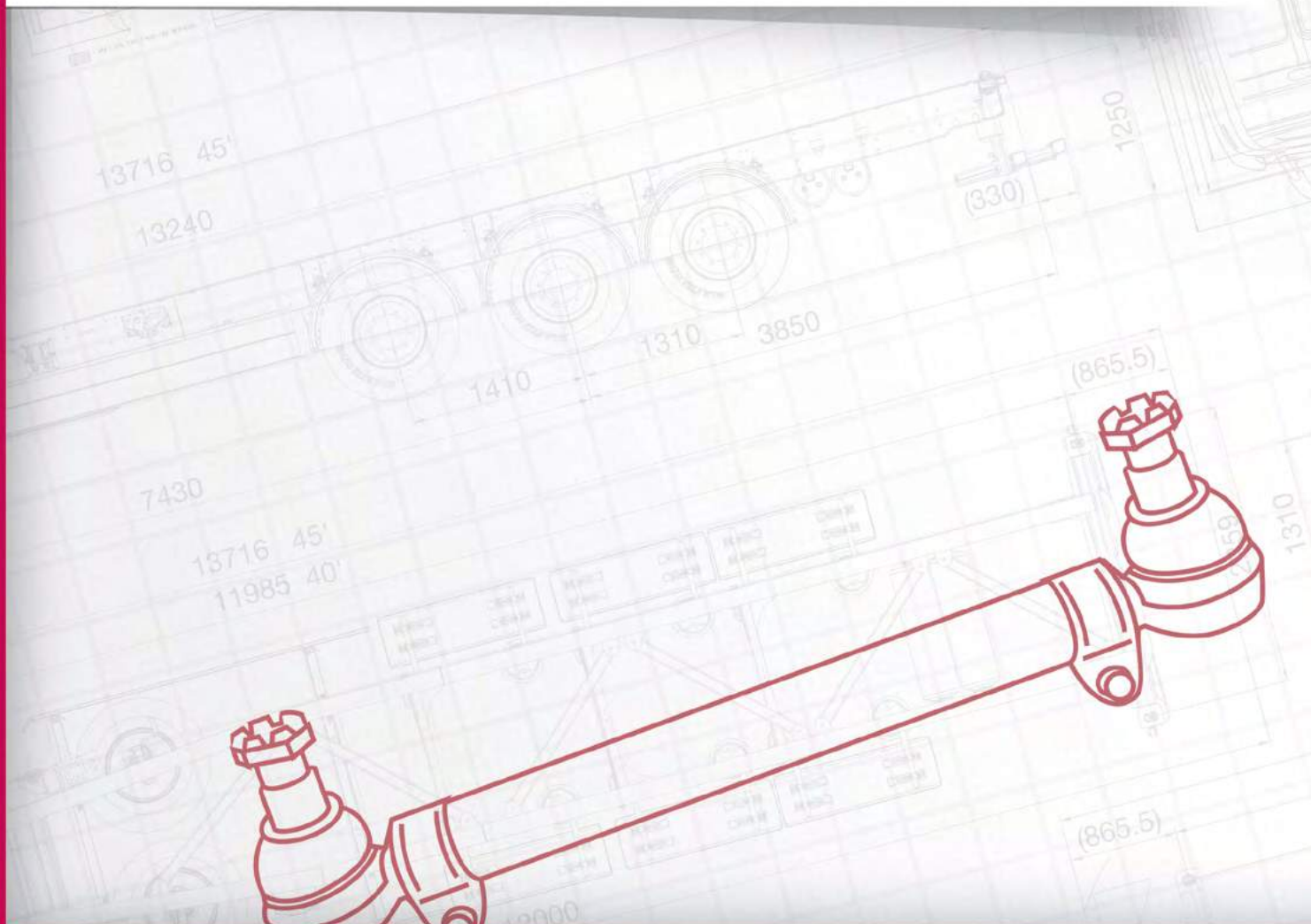

**Наконечник тяги****M4250000****Технические характеристики**

Оригинальный номер	571866608		
Длина, мм	125	Размеры конусов	d1 30,0 d2 27,0
Резьба	M30 x 1,5 RHT	Конусность	1 / 10

**Наконечник тяги****M4250233****Технические характеристики**

Оригинальный номер	7250510 - 725051008		
Длина, мм	95	Размеры конусов	d1 30,0 d2 27,0
Резьба	M24 x 1,5 RHT	Конусность	1 / 10

**Наконечник тяги****M4250001****Технические характеристики**

Оригинальный номер	571866508		
Длина, мм	125	Размеры конусов	d1 30,0 d2 27,0
Резьба	M30 x 1,5 LHT	Конусность	1 / 10

**Наконечник тяги****M4250412****Технические характеристики**

Оригинальный номер	570816008		
Длина, мм	210	Диаметр отверстия	19
Резьба	M48 x 1,5 LHT	Расстояние между отверстиями	130

**Наконечник тяги****M4250063****Технические характеристики**

Оригинальный номер	10220897		
Длина, мм	140	Размеры конусов	d1 26,0 d2 23,5
Резьба	M30 x 1,5 RHT	Конусность	1 / 10

**Наконечник тяги****M4250413****Технические характеристики**

Оригинальный номер	570816108		
Длина, мм	210	Диаметр отверстия	19
Резьба	M48 x 1,5 RHT	Расстояние между отверстиями	130

**Ремкомплект тяги****M4260012****Технические характеристики**

Оригинальный номер	521155208		
Диаметр изделия	85	Расстояние между отверстиями	130
Диаметр отверстия	19	Толщина	30

**Ремкомплект тяги****M4260141****Технические характеристики**

Оригинальный номер	521154308 - 5211543		
Диаметр изделия	100	Расстояние между отверстиями	152
Диаметр отверстия	25	Толщина	24

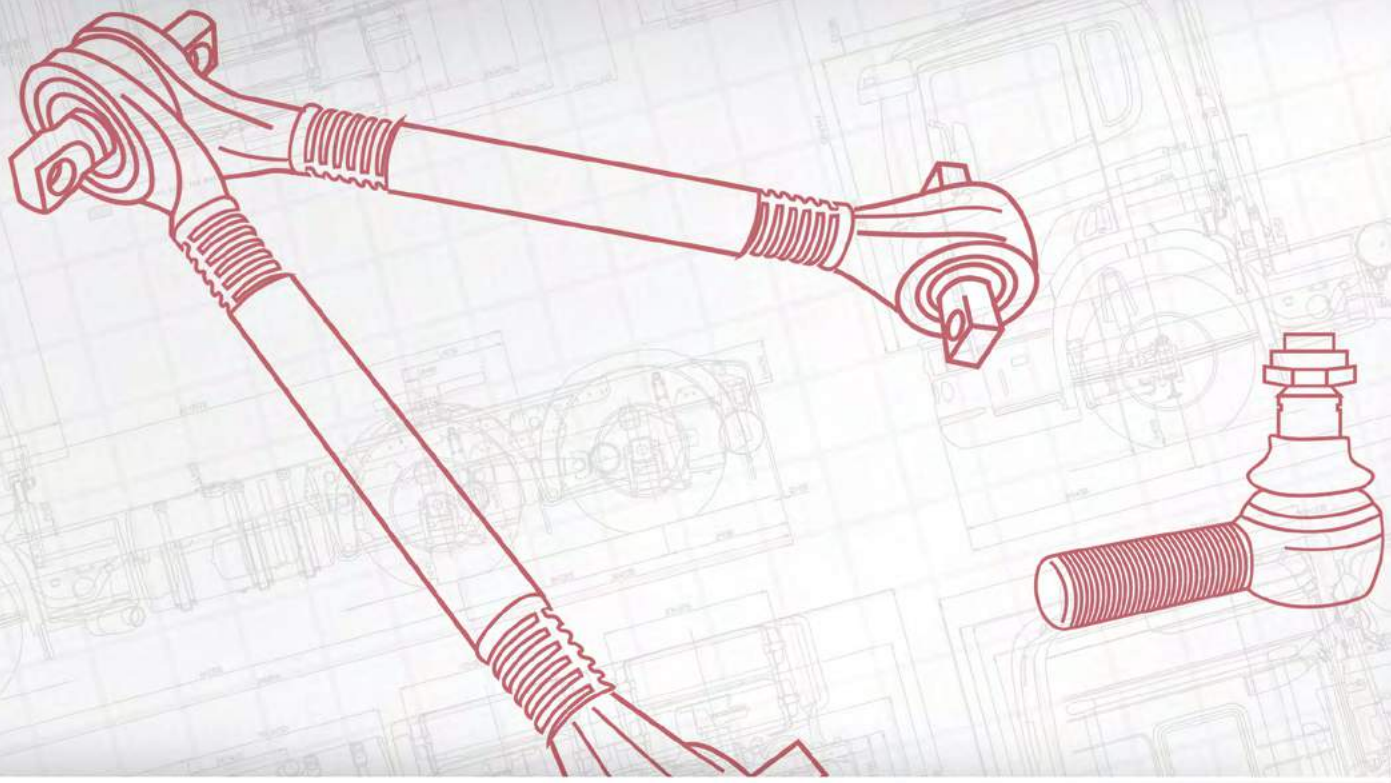

**VAN HOOL**

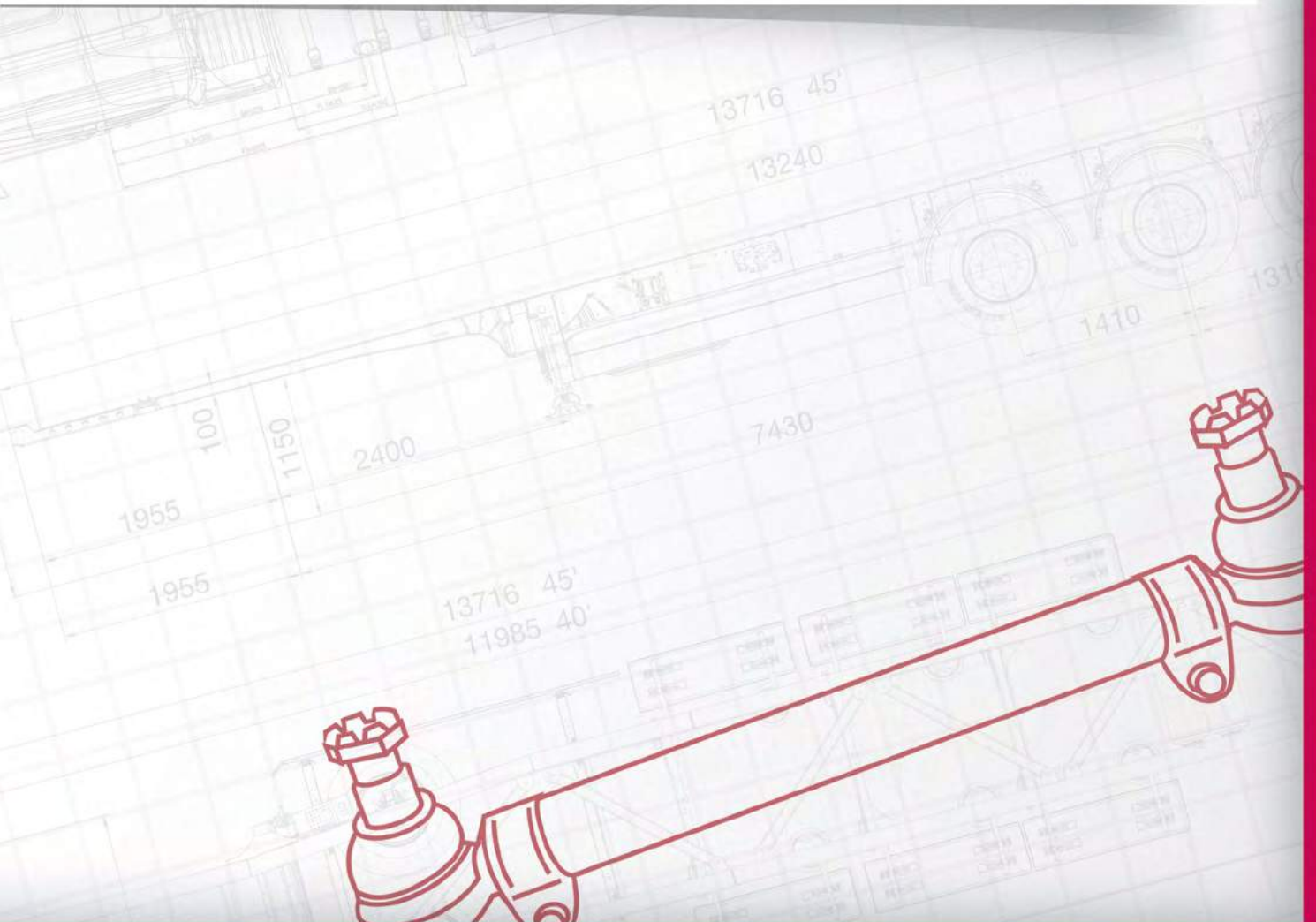

### Наконечник тяги

### M4250000



#### Технические характеристики

Оригинальный номер	634301250		
Длина, мм	125	Размеры конусов	d1 30,0 d2 27,0
Резьба	M30 x 1,5 RHT	Конусность	1 / 10

### Наконечник тяги

### M4250152



#### Технические характеристики

Оригинальный номер	634203870		
Длина, мм	85	Размеры конусов	d1 38,0 d2 34,3
Резьба	M26 x 1,5 RHT	Конусность	1 / 10

### Наконечник тяги

### M4250001



#### Технические характеристики

Оригинальный номер	634301300		
Длина, мм	125	Размеры конусов	d1 30,0 d2 27,0
Резьба	M30 x 1,5 LHT	Конусность	1 / 10

### Ремкомплект тяги

### M4260012



#### Технические характеристики

Оригинальный номер	634303610		
Диаметр изделия	85	Расстояние между отверстиями	130
Диаметр отверстия	19	Толщина	30

### Наконечник тяги

### M4250002



#### Технические характеристики

Оригинальный номер	634301260 - 634301331 - 634301330		
Длина, мм	120	Размеры конусов	d1 26,0 d2 23,5
Резьба	M30 x 1,5 RHT	Конусность	1 / 10

### Ремкомплект тяги

### M4260032



#### Технические характеристики

Оригинальный номер	500333284		
Диаметр изделия	75	Расстояние между отверстиями	130
Диаметр отверстия	19	Толщина	24

**Ремкомплект тяги****M4260045****Технические характеристики**

Оригинальный номер	634300570		
Диаметр изделия	67	Расстояние между отверстиями	100
Диаметр отверстия	15	Толщина	24

**Переходник тяги****M4240012****Технические характеристики**

Оригинальный номер	10923548		
Длина	100		
Резьба	M30 x 1,5 RHT - M38 x 1,5 LHT		

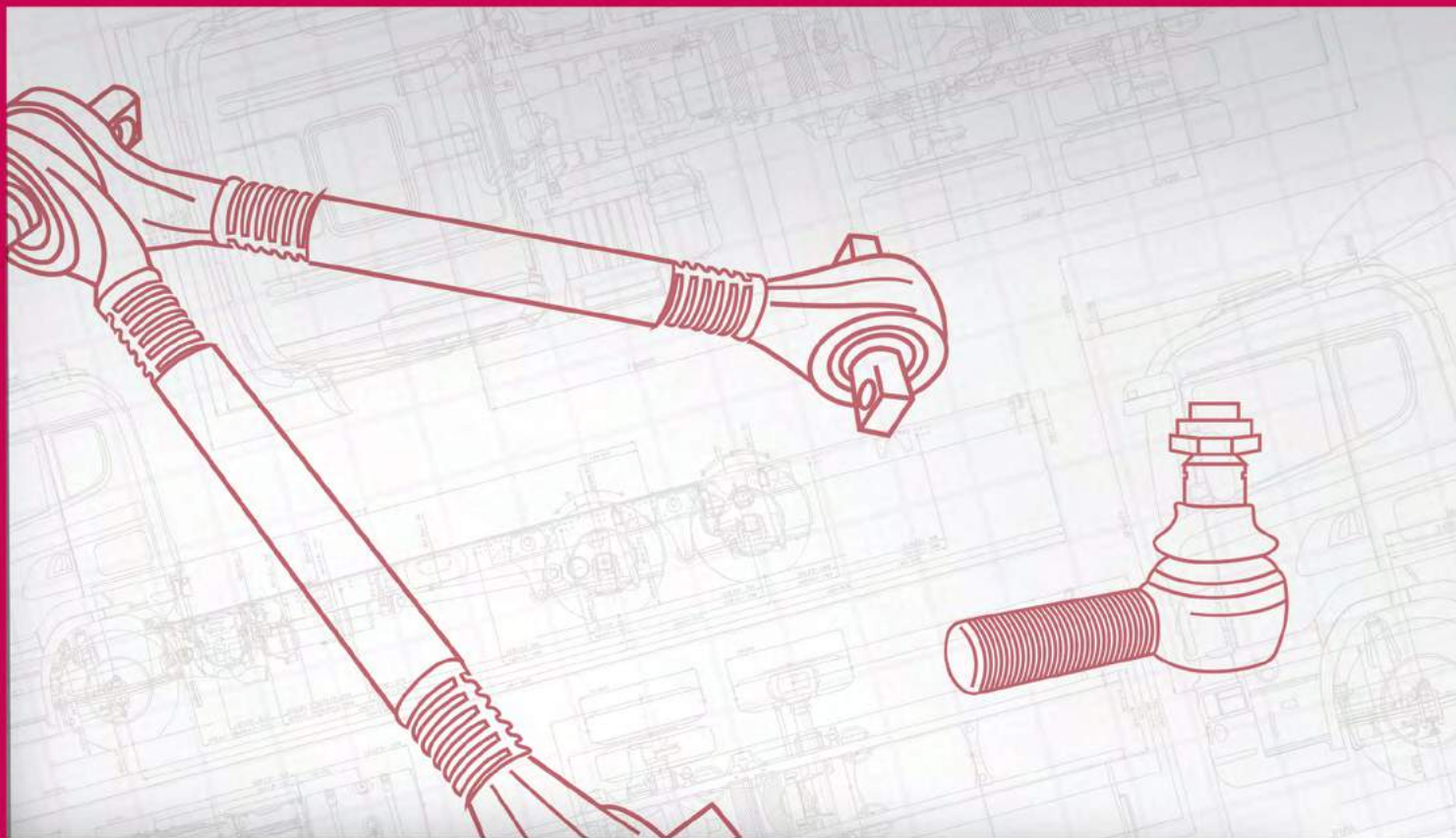

# AMERICAN TRUCKS

ТЯГИ  
НАКОНЕЧНИКИ

681

690

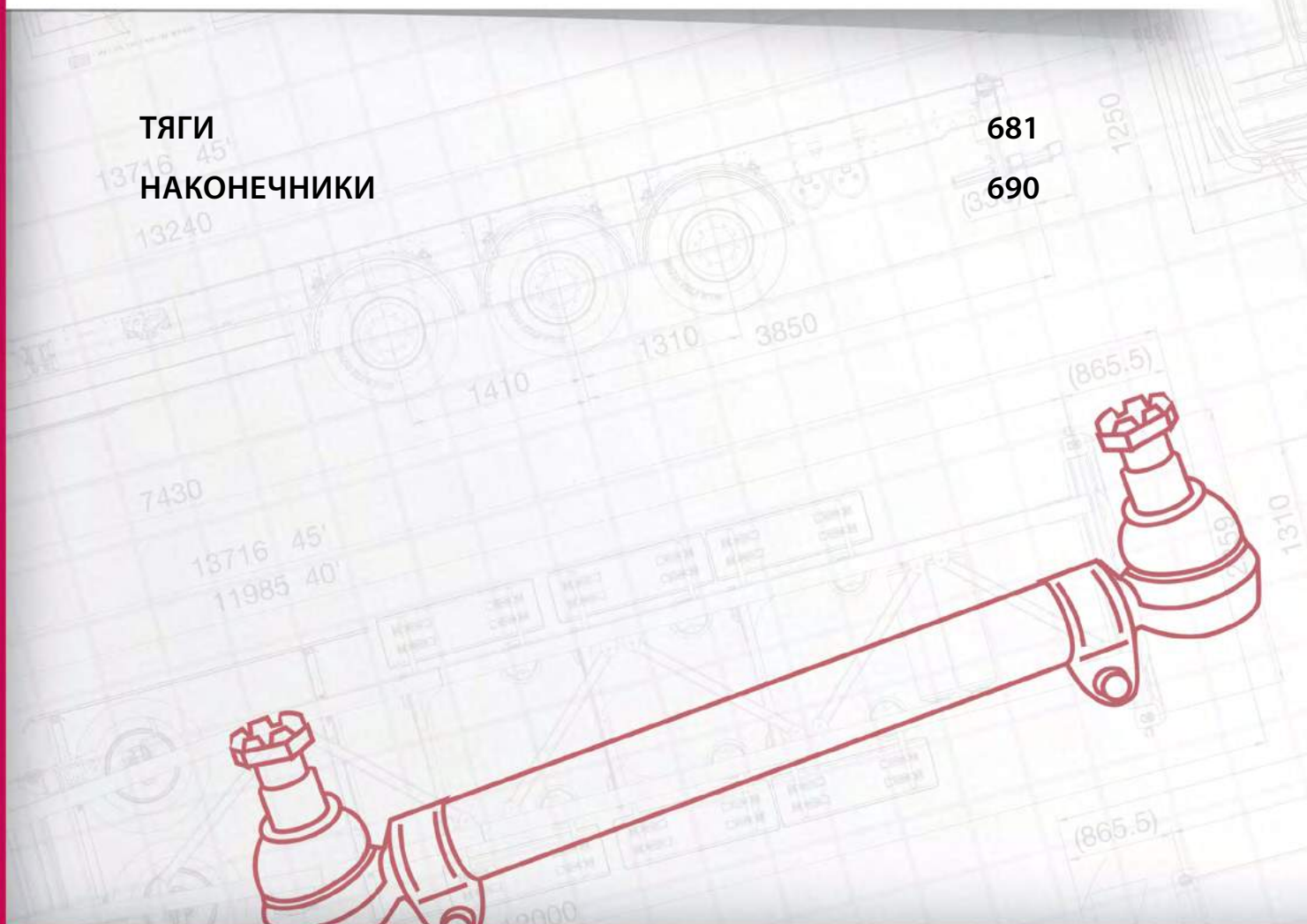



**Тяга реактивная  
FREIGHTLINER**

**M4220092**



Оригинальный номер

1613053000

Замена

345208, E8941, FL48

Применимость

FR34 L:422,3 mm (16,625")

**Тяга реактивная  
FREIGHTLINER**

**M4220100**

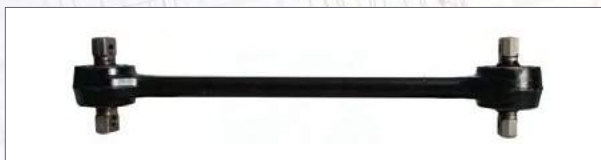

Оригинальный номер

1614998000

Замена

345880

Применимость

TUFTRAC 46-52K, F of R, 56" AXLE SPACING L:622,5 mm (24,500")

**Тяга реактивная  
FREIGHTLINER**

**M4220096**



Оригинальный номер

1610420000 - 16104201

Замена

345185, E3546, FL37

Применимость

FR34A / 44A L:462 mm (18,188")

**Тяга реактивная  
FREIGHTLINER**

**M4220101**



Оригинальный номер

1614998000

Замена

345880

Применимость

TUFTRAC 46-52K, F of R, 56" AXLE SPACING L:620 mm (24,410")

**Тяга реактивная  
FREIGHTLINER**

**M4220099**



Оригинальный номер

1613054000

Замена

345209, E9869

Применимость

FR34 L:422,3 mm (16,625")

**Тяга реактивная  
FREIGHTLINER**

**M4220104**



Оригинальный номер

1614998001

Замена

345881

Применимость

TUFTRAC 46-52K, R of R, 56" AXLE SPACING L:620 mm (24,410")

**Тяга реактивная  
FREIGHTLINER**

**M4220105**



Оригинальный номер

1615002000

Замена

345878

Применимость

TUFTRAC 40K, F of R, 54" AXLE SPACING L:591 mm (23,250")

**Тяга реактивная  
FREIGHTLINER**

**M4220117**



Оригинальный номер

1617266001

Применимость

TUFTRAC 40K, R of R, L:589 mm (23,188")

**Тяга реактивная  
FREIGHTLINER**

**M4220106**



Оригинальный номер

1615002001

Замена

345879

Применимость

TUFTRAC 40K, R of R, 54" AXLE SPACING L:591 mm (23,250")

**Тяга реактивная  
FREIGHTLINER**

**M4220118**



Оригинальный номер

6813260016

Замена

345207 - TMR2616 - 57750377

Применимость

L:17"

**Тяга реактивная  
FREIGHTLINER**

**M4220116**



Оригинальный номер

1617266000

Применимость

TUFTRAC 40K, F of R, L:589 mm (23,188")

**Тяга реактивная  
FREIGHTLINER**

**M4220119**



Оригинальный номер

6813266316 - 1616749000

Замена

345213, E8808, FL42

Применимость

FAS AIR RIDE. L:23"

**Тяга реактивная  
MACK**

**M4220148**



Оригинальный номер

17QF423P2 - 5435942672 - 1RY339P2

Замена

345224 - FTR4624245 - FTR4624A245 - 17QF418P2 - 942672

Применимость

L: 24,44"

**Тяга реактивная  
MACK**

**M4220151**



Оригинальный номер

17QF464P255 - 17QF251P31

Замена

FTR4628255 -TMR566

Применимость

L:25,50"

**Тяга реактивная  
MACK**

**M4220149**



Оригинальный номер

17QF423P3

Замена

FTR4624228 - FTR4624A228 - 17QF418P3 - TMR601

Применимость

L: 20,6875"

**Тяга реактивная  
MACK**

**M4220152**



Оригинальный номер

17QF352M2 - 17QF460P243 - 17QF473M4 - 25170833

Замена

FTR4573A243 - TMR618

Применимость

L: 24,50"

**Тяга реактивная  
MACK**

**M4220150**



Оригинальный номер

17QF423P5

Замена

FTR4624198 - FTR4624A198 - TMR598

Применимость

L: 19,6875"

**Тяга реактивная  
MACK**

**M4220153**



Оригинальный номер

17QF352M3 - 17QF250P7 - 17QF460P208 - 1RY39307P10 - 1RY39307P2 - 1RY39307P5

Замена

FTR4573208 - FTR4573A208 - TMR619

Применимость

L: 20,875"

**Тяга реактивная  
MACK**

**M4220154**



**Оригинальный номер**

17QF423A - 17QF423 - 17QF423P1 - 17QF418

**Замена**

FTR4624203 - FTR4624A203 - TMR599

**Применимость**

L: 20,1875"

**Тяга реактивная  
MACK**

**M4220157**



**Оригинальный номер**

17QF460P200 - 17QF359 - 17QF473M - 17QF358 - 25166077 - 25170831

**Замена**

FTR4537200 - TMR568

**Применимость**

L:20"

**Тяга реактивная  
MACK**

**M4220155**



**Оригинальный номер**

17QF442P203 - 17QF464P203 - 17QF463P203 - 25152775

**Замена**

FTR4628203 - FTR4628A203 - 1RY337P1 - TMR593

**Применимость**

L: 20,25"

**Тяга реактивная  
MACK**

**M4220158**



**Оригинальный номер**

17QF460P210 - 17QF473M2 - 25170832

**Замена**

FTR4537210 - TMR570

**Применимость**

L:21"

**Тяга реактивная  
MACK**

**M4220156**



**Оригинальный номер**

17QF443P205

**Замена**

FTR4587205 - FTR4587A205 - TMR613

**Применимость**

L:20,50"

**Тяга реактивная  
MACK**

**M4220159**



**Оригинальный номер**

17QF460P220 - 25174706

**Замена**

FTR4537220 - FTR4537A220 - TMR555

**Применимость**

L:22"

Тяга реактивная  
МАСК

**M4220160**



Оригинальный номер

17QF460P243 - 17QF473M4 - 25170833

Замена

FTR4537243 - TMR575

Применимость

L: 24,25"

Тяга реактивная  
МАСК

**M4220163**



Оригинальный номер

17QF463P183 - 25160893

Замена

FTR4622183 - FTR4622A183 - TMR591

Применимость

L: 18,25"

Тяга реактивная  
МАСК

**M4220161**



Оригинальный номер

17QF460P245 - 25164947

Замена

FTR4537245 - TMR576

Применимость

L: 24,50"

Тяга реактивная  
МАСК

**M4220164**



Оригинальный номер

17QF463P245 - 17QF442P245

Замена

FTR4622245 - FTR4622A245 - TMR596

Применимость

L: 24,50"

Тяга реактивная  
МАСК

**M4220162**



Оригинальный номер

17QF460P260 - 25100535

Замена

FTR4537260 - TMR577

Применимость

L: 26"

Тяга реактивная  
МАСК

**M4220166**



Оригинальный номер

17QF464P180 - 25153567 - 1RY48P23 - 1RY351P11 - 17QF251P11 - 25162529

Замена

S13292 - FTR4628180

Применимость

L: 18"

**Тяга реактивная  
VOLVO**

**M4220349**

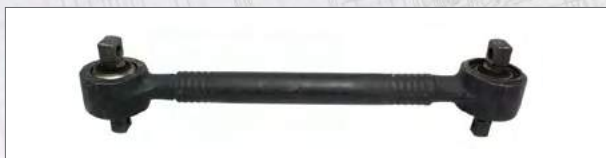

Оригинальный номер

20443046

Замена

345894 - TMR71

Применимость

T-RIDE (NEW GENERATION 4" OFFSET) . L: 22,625"

**Тяга реактивная  
FREIGHTLINER**

**M4220378**



Оригинальный номер

1616749002 - 1618792000 - 6813267216 - 6813266716

Замена

S11652 - 345868

Применимость

FAS II. L: 24,3125"

**Тяга реактивная  
VOLVO**

**M4220351**



Оригинальный номер

20509568

Замена

345895 - TMR72

Применимость

T-RIDE (NEW GENERATION 4" OFFSET) L: ADJUSTABLE 22" TO 25"

**Тяга реактивная  
FREIGHTLINER**

**M4220379**



Оригинальный номер

6813266716 - 1616749001

Замена

345212 - S13373 - FL39

Применимость

FAS AIR RIDE. L:23,9375"

**Тяга реактивная  
VOLVO**

**M4220372**



Оригинальный номер

3187322 - 8071513 - 8061152 - 358010068

Замена

345898 - 345219 - E8821 - VT20 - TMR531 - TMR63

Применимость

AIR RIDE. SINGLE / TANDEM AXLE AIR SUSPENSION. L:22,25"

**Тяга реактивная  
VOLVO**

**M4220457**



Оригинальный номер

8071851 - 8028945 - 8021378 - 8028445

Замена

345862, 345216 - VT19, E8853 - TMR62

Применимость

T-RIDE. 40-46K L:22,625" (NON-REBUSHABLE)

**Тяга реактивная  
VOLVO**

**M4220458**



Оригинальный номер

8074268 - 200297081

Замена

E8853A - TMR64

Применимость

T-RIDE. 40-46K L:22,625" (REBUSHABLE)

**Тяга V-образная  
реактивная VOLVO**

**M4220004**



Оригинальный номер

3172829

Замена

345872 - MVT7 - VT24 - E11906 - M065360074616

Применимость

VOLVO T-RIDE SUSPENSION. 46K (3 LEAF SPRING).  
L: 677 mm. Ø 48 mm

**Тяга V-образная  
реактивная VOLVO**

**M4220000**



Оригинальный номер

20367004 - 20741703 - 20507262 - 20741695

Замена

MVT9

Применимость

VOLVO T-RIDE SUSPENSION. 46K (3 LEAF SPRING). VN, VHD SERIES  
L: 662 mm. Ø 48 mm

**Тяга V-образная  
реактивная  
FREIGHTLINER**

**M4220077**



Оригинальный номер

1615001000

Замена

345874 - MFL136

Применимость

TUFTRAC 40K, F of R, 54" AXLE SPACING L:581 mm

**Тяга V-образная  
реактивная VOLVO**

**M4220001**



Оригинальный номер

20829503 - 1076639 - 10626896 - 1629734 - 20392649

Замена

MVT13

Применимость

VOLVO T-RIDE SUSPENSION. 52K (3-9-11 LEAF SPRING).  
L: 671 mm. Ø 58 mm

**Тяга V-образная  
реактивная  
FREIGHTLINER**

**M4220078**



Оригинальный номер

1615001001

Замена

345875 - MFL138

Применимость

TUFTRAC 40K, R of R, 54" AXLE SPACING L: 581 mm

Тяга V-образная  
реактивная  
FREIGHTLINER

**M4220079**



Оригинальный номер

1615003000

Применимость

TUFTRAC 46K, F of R, 60" AXLE SPACING L:662 mm

Тяга V-образная  
реактивная  
FREIGHTLINER

**M4220082**



Оригинальный номер

1617265001

Применимость

TUFTRAC 40K, R of R, 54" AXLE SPACING

Тяга V-образная  
реактивная  
FREIGHTLINER

**M4220080**



Оригинальный номер

1615003001

Применимость

TUFTRAC 46K, R of R, 60" AXLE SPACING L: 662 mm

Тяга V-образная  
реактивная  
FREIGHTLINER

**M4220083**



Оригинальный номер

1615069000

Замена

345876 - MFL134

Применимость

TUFTRAC 46-52K, F of R, 56" AXLE SPACING L: 611 mm

Тяга V-образная  
реактивная  
FREIGHTLINER

**M4220081**



Оригинальный номер

1617265000

Применимость

TUFTRAC 40K, F of R, 54" AXLE SPACING

Тяга V-образная  
реактивная  
FREIGHTLINER

**M4220084**



Оригинальный номер

1615069001

Замена

345877 - MFL133

Применимость

TUFTRAC 46-52K, R of R, 56" AXLE SPACING. L:611 mm



Тяга V-образная  
реактивная MCI

**M4220085**

Тяга V-образная  
реактивная VOLVO

**M4220459**



Оригинальный номер

12051014

Замена

TR03-85014

Применимость

MCI J/ E SERIES



Оригинальный номер

8057667 - 8057668 - 8073569

Замена

345873 - VT23 - E11905 - MVT5 - JVL0010 - M065361038616

Применимость

VOLVO T-RIDE SUSPENSION, 40K (2 LEAF SPRING).  
L: 686 mm. Ø 46 mm

## Наконечник тяги



## M4250414 Правый

Технические характеристики			
Оригин. номер	F1HZ3A130A - F3HZ3A130B		
Длина	6,00"	Резьба	1.125"-12 RH
Размеры конусов	1,102" / 0,967"		
Замена			
R230408 - SD898 - ES3176 - E9963 - 310472			

## M4250420 Левый

Технические характеристики			
Оригин. номер	F1HZ3A131A - F3HZ3A131B		
Длина	6,00"	Резьба	1.125"-12 LH
Размеры конусов	1,102" / 0,967"		
Замена			
R230409 - SD899 - ES3177 - E9962 - 310471			

### Применимость

FORD: B600, B6000, B700, B750, B7000, C500, C550, C600, CT600, C700, CT700, C7000, C750, CT750, C800, C8000, CT800, CT8000, C850, CT850, C900, CT900, C9000, CT9000, C950, CT950, C1000, C1100, CF800, CFT800, F600, F6000, FT600, FT6000, F700, F7000, FT700, F800, FT800, F880, F8000, F900, F9000, FT900, FT9000, L800, L8000 (Includes LN, LNT, LS, LT, LTL and LTS), L900, L9000 (Includes L, LL, LN, LNT, LS, LT, LTL and LTS), LLA900, LLS900, LTLA900, LTLS900

## Наконечник тяги



## M4250415 Правый

Технические характеристики			
Оригин. номер	F6HZ3A130AA - F5HZ3A130AA		
Длина	7,75"	Резьба	1.25"-12 RH
Размеры конусов	1,102" / 0,967"		
Замена			
R230145 - SF305 - ES3442R - E11788 - 310483 - L24SV8101E19			

## M4250421 Левый

Технические характеристики			
Оригин. номер	F6HZ3A131AA - F5HZ3A131AA		
Длина	7,75"	Резьба	1.25"-12 LH
Конусность	1,102" / 0,967"		
Замена			
R230146 - SR306 - ES3443L - E11789 - 310484 - L24SV8100D18			

### Применимость

FORD: AEROMAX (NEW DESIGN) A AND AT95, F600, F6000, FT600, FT6000, F700, F7000, FT700, F800, FT800, F880, F8000, F900, F9000, FT900, FT9000, LOUISVILLE (NEW DESIGN) L AND LT 85/95

## Наконечник тяги



## M4250416 Правый

Технические характеристики			
Оригин. номер	F0HZ3A130E - F0HZ3A131B - F0HZ3A131E - D5TZ3A131A		
Длина	6,07"	Резьба	1.00"-16 RH
Размеры конусов	0,899" / 0,783"		
Замена			
R230031 - 310267 - E4623 - ES2036R - TE2034 - 462ES2036R			

## M4250422 Левый

Технические характеристики			
Оригин. номер	F0HZ3A130F - F0HZ3A130B - F0HZ3A131F - D5TZ3A130A		
Длина	6,07"	Резьба	1.00"-16 LH
Размеры конусов	0,899" / 0,783"		
Замена			
R230030 - 310266 - E4622 - ES2035L - TE2033 - 462ES2035L			

### Применимость

FORD: B600, B6000, B700, B750, B7000, C500, C550, C600, CT600, C700, CT700, C7000, C750, CT750, C800, C8000, CT800, CT8000, C850, CT850, C900, CT900, C9000, CT9000, C950, CT950, C1000, C1100, CF600, CF700, CF800, CFT800, F600, F6000, FT600, FT6000, F700, F7000, FT700, F750, F800, FT800, F880, F8000, F900, F9000, FT900, FT9000, L800, L8000 (Includes LN, LNT, LS, LT, LTL and LTS), L900, L9000 (Includes L, LL, LN, LNT, LS, LT, LTL and LTS), LN600, LN700, LN750

### Наконечник тяги



### M4250417 Правый

Технические характеристики			
Оригин. номер	462390 - F0HZ3A130C		
Длина	4,93"	Резьба	1,00"-16 RH
Размеры конусов	0,899" / 0,783"		
Замена			
R230035 - ES2062R - E4613 - 310272 - 212062R - 2692467 - TE2036			

### M4250423 Левый

Технические характеристики			
Оригин. номер	462389 - F0HZ3A131C		
Длина	4,93"	Резьба	1,00"-16 LH
Размеры конусов	0,899" / 0,783"		
Замена			
R230034 - ES2061L - E4612 - 310271 - 212061L - 2692466 - L20SV4000C14 - TE2035			

#### Применимость

FORD: B600, B6000, B700, B750, B7000, F600, F6000, FT600, FT6000, F700, F7000, FT700, F800, FT800, F880, F8000, F900, F9000, FT900, FT9000, GMC/CHEVROLET: Kodiak, TopKick, B60, B6P, B6000, B70, C7500, Bruin, Brigadier, J8C, J9C, C50, C5D, C5000, E5500, H5500, C4500, E4500, C5500, C60, C6D, C6000, C6H042, C6500, C70, C7D, C7H042, C7H064, H70, H7500, J70, J7500, M60, M6000, P40, P4500, P60, P6000, S60, S6000, T60, T6000, T70, T7500, W60, W6N, W70, W7N, W7500

### Наконечник тяги



### M4250273 Правый

Технические характеристики			
Оригин. номер	12548111		
Длина	5,44"	Резьба	1.125"-12 RH
Размеры конусов	1,024" / 0,915"		
Замена			
R230144 - SF251 - ES3271R - E10111 - 310470 - L20SV8103B12			

### M4250272 Левый

Технические характеристики			
Оригин. номер	12548110		
Длина	5,44"	Резьба	1.125"-12 LH
Размеры конусов	1,024" / 0,915"		
Замена			
R230143 - SF250 - ES3270L - E10110 - 310469 - L20SV8102B12			

#### Применимость

GMC/CHEVROLET: B70, C7500, Kodiak, TopKick, C5500, C6500, C8500, P60, T50, T5500, T65, T6500, T70, T7500, T80, T8500

### Наконечник тяги



### M4250275 Правый

Технические характеристики			
Оригин. номер	12548108		
Длина	5,44"	Резьба	1.125"-12 RH
Размеры конусов	1,181" / 1,038"		
Замена			
R230142 - SF249 - ES3275R - E10109 - 310468 - L24SV8003B13			

### M4250274 Левый

Технические характеристики			
Оригин. номер	15619286 - 12548107		
Длина	5,44"	Резьба	1.125"-12 LH
Размеры конусов	1,181" / 1,038"		
Замена			
R230141 - SF248 - ES3274L - E10108 - 310467 - L24SV8002B12			

#### Применимость

GMC/CHEVROLET: B70, C7500, Kodiak, TopKick, C5500, C6500, C65, E6500, C8500, P60, S70, S7T, S7500, T60, T6000, T70, T7500, T80, T8500

## Наконечник тяги



## M4250278 Правый

Технические характеристики			
Оригин. номер	2037140 - FTR2069R - 2007728		
Длина	4,875"	Резьба	1.125"-12 RH
Размеры конусов	1,03" / 0,896"		

Замена	
R230036 - S8634 - ES2069R - E4609 - 310277- 212069R - 2692474 - L24SV5003B14 - TE2038	

Применимость	
GMC/CHEVROLET: B60, B6P, B6000, B70, C7500, Kodiak, TopKick, Bison, General, N9E, N9F, Bruin, Brigadier, J8C, J9C, C60, C6D, C6000, C6H042, C65, E6500, C6500, C70, C7D, C7H042, C7H064, D90, D9500, F90, F9500, H70, H7500, H80, H8500, H90, H9500, J70, J7500, J80, J90, J9500, M65, M6500, M90, M9500, P60, P6000, S70, S7T, S7500, T65, T6500, T70, T7500, T80, T8500, Titan, Astro, D9K, D9L, W60, W6N, W70, W7N, W7500, W80, W8500	

## M4250277 Левый

Технические характеристики		
Оригин. номер	2037142 - FTR2070L - 2007731	
Длина	4,875"	Резьба 1.125"-12 LH
Размеры конусов	1,03" / 0,896"	

Замена	
R230037 - S8635 - ES2070L - E4608 - 310278 - 212070L - 2692475 - TE2037	

## Наконечник тяги



## M4250255 Правый

Технические характеристики			
Оригин. номер	127242R91 - 263499C91 - 463499C91 - FTR235NR		
Длина	3,88"	Резьба	1.00"-16 RH
Размеры конусов	0,773" / 0,664"		

Замена	
R230007 - S12091 - ES235R - ES235NR - E4601 - 310130 - 2692052 - L16SV5051A13 - TE2010	

Применимость	
GMC/CHEVROLET: M90, M9500, NAVISTAR: 9600, 9700, Cargostar Models (CO1610, CO1630, CO1710, CO1730, CO1750, CO1810, COF1810, CO1830, CO1850, CO1910, COF1910, CO1950, COF1950), Fleetstar Models (1900, F1900, T1900, F1900A, 1910A, 1950, F1950, T1950, 2000, F2000, T2000, 2010A, F2010A, 2050A, F2050A, 2070A, F2070A, 2110A), Loadstar and School Bus Models (1600, CO1600, F1600, 1700, CO1700, F1700, 1750, CO1750, 1800, CO1800, F1800, 1850, CO1850, F1850, 1890), S-Series Heavy Duty Models (2275, F2275, 2276, F2276, 2375, F2375, 2524, F2524, 2554, F2554, 2574, F2574, 2575, F2575, 2624, F2624, 2654, F2654, 2674, F2674, 2675, F2675)	

## M4250254 Левый

Технические характеристики		
Оригин. номер	127241R91 - 263498C91 - 2330713 - FTR235NL	
Длина	3,88"	Резьба 1.00"-16 LH
Размеры конусов	0,773" / 0,664"	

Замена	
R230006 - S12090 - ES235L - ES235NL - E4600 - 310129 - 2692051 - L28SV5000A39 - TE2009	

## Наконечник тяги



## M4250259 Правый

Технические характеристики			
Оригин. номер	507836C91 - 1649638C91 - FTR411R - 377636C91 - 447095C91		
Длина	9,18"	Резьба	1.125"-12 RH
Размеры конусов	1,102" / 0,967"		
Замена			
R230029 - S7460 - ES411R - E4631 - 310216 - 21411R - 2692235 - L24SV5000H19 - TE2028			

## M4250258 Левый

Технические характеристики			
Оригин. номер	507835C91 - 1649637C91 - FTR411L - 377635C91 - 447094C91		
Длина	9,18"	Резьба	1.125"-12 LH
Размеры конусов	1,102" / 0,967"		
Замена			
R230028 - S7459 - ES411L - E4630 - 310215 - 2692234 - L24SV5551A11 - TE2027			

### Применимость

DANA/SPICER: I100SA thru I146SA, I60S thru I200S, NAVISTAR: 1500D w/FA28 Axle, 3700, 3800, 3900, 4600, 4700, 4800, 4900, 7100, 8100, 8200, 8300, 9200, 9300, 9400, 9600, 9700, CO/COF9670, Eagle, CO4000, COF4000, COT4000, COF5870, D400, DC400, DCF400, DCF400M, DF400, D405, DC405, DCF405, DCT405, DF405, DT405, Fleetstar Models (1900, F1900, T1900, F1900A, 1910A, 1950, F1950, T1950, 2000, F2000, T2000, 2010A, F2010A, 2050A, F2050A, 2070A, F2070A, 2110A), Loadstar and School Bus Models (1600, CO1600, F1600, 1700, CO1700, F1700, 1750, CO1750, 1800, CO1800, F1800, 1850, CO1850, F1850, 1890), M1400, 1452, 1652, M1600, Paystar Models (5010, F5010, 5050, F5050, F5050SF, F5050SF-LW, 5070, F5070, F5070SF, F5070SF-LW, CO5370, COF5370), S-Series Heavy Duty Models (2275, F2275, 2276, F2276, 2375, F2375, 2524, F2524, 2554, F2554, 2574, F2574, 2575, F2575, 2624, F2624, 2654, F2654, 2674, F2674, 2675, F2675, 2554, 2574, 2654, 2674 (Built 1989 and Later)), S-Series Medium Duty Models (1624, 1654, 1658, 1723, 1724, 1753, 1754, 1758, 1823, 1824, 1853, 1854, 1858, 1924, F1924, 1925, 1954, F1954, 1955, 1958, 2125, F2125, 2155), Transtar (4070B, CO4070B, F4070B, COF4070B, 4170, F4170, CO4070A, COF4070A, 4200, F4200, 4300, F4300)

## Наконечник тяги



## M4250267 Правый

Технические характеристики			
Оригин. номер	1658947C91		
Длина	10,84"	Резьба	1.875"-12 RH
Размеры конусов	1,102" / 0,967"		
Замена			
R230218 - SF506 - ES3087R - E6136 - 310351			

## M4250266 Левый

Технические характеристики			
Оригин. номер	1658946C91		
Длина	10,84"	Резьба	1.875"-12 LH
Размеры конусов	1,102" / 0,967"		
Замена			
R230217 - SF505 - ES3086L - E6135 - 310350			

### Применимость

NAVISTAR: 9300, 9400, 9600, 9700, S-Series Medium Duty Models (1624, 1654, 1658, 1723, 1724, 1753, 1754, 1758, 1823, 1824, 1853, 1854, 1858, 1924, F1924, 1925, 1954, F1954, 1955, 1958, 2125, F2125, 2155)

## Наконечник тяги



## M4250269 Правый

Технические характеристики			
Оригин. номер	1668225C91 - 080TR117 - FTR8225		
Длина	11"89	Резьба	1.37"-12 RH
Замена			
R230559 - ES3205R - SA765 - E10149 - 310438			

## M4250268 Левый

Технические характеристики			
Оригин. номер	1668224C91 - 080TR116 - FTR8224		
Длина	11"89	Резьба	1.37"-12 LH
Замена			
R230558 - ES3204L - SA764 - E10148 - 310437			

### Применимость

NAVISTAR: 4600, 4700, 4800, 4900 (160S, 180S)

## Наконечник тяги



## M4250271 Правый

Технические характеристики			
Оригин. номер	1668410C91 - FTR8410 - 140TR112		
Длина	9,43"	Резьба	1.125"-12 RH
Размеры конусов	1,102" / 0,967"		
Замена			
R230416 - SB600 - ES3220R - E9952			

## M4250270 Левый

Технические характеристики			
Оригин. номер	1668410C91 - FTR8410 - 140TR112		
Длина	9,43"	Резьба	1.125"-12 LH
Размеры конусов	1,102" / 0,967"		
Замена			
R230415 - SB599 - ES3219L - E9951			

### Применимость

NAVISTAR: 8100, 8200, 8300 (Built 1989 and Later), 9200, 9300, 9400, 9600, 9700, S-Series Heavy Duty Models (2554, 2574, 2654, 2674, Built 1989 and Later),

## Наконечник тяги



## M4250276 Правый

Технические характеристики			
Оригин. номер	817019 - FTR3476		
Длина	6,00"	Резьба	1.125"-12 RH
Размеры конусов	1,102" / 0,967"		
Замена			
R230139 - SE395 - ES3476 - E10137 - 310455 - L20SV8150A13			

## M4250114 Левый

Технические характеристики			
Оригин. номер	817018 - FTR3477		
Длина	6,00"	Резьба	1.125"-12 LH
Размеры конусов	1,102" / 0,967"		
Замена			
R230140 - SE394 - ES3477 - E10138 - 310456 - L20SV8151A13			

### Применимость

EATON: Integral Steering Arm Axles ( E1000I, E1200I, E1320I), NAVISTAR: 7100, 9200, 9300, 9400, S-Series Heavy Duty Models (2275, F2275, 2276, F2276, 2375, F2375, 2524, F2524, 2554, F2554, 2574, F2574, 2575, F2575, 2624, F2624, 2654, F2654, 2674, F2674, 2675, F2675)

## Наконечник тяги



## M4250257 Правый

## M4250256 Левый

Технические характеристики			
Оригин. номер	C7TZ3A130D - 450062C91 - FTR373R - 1660272C92 - 1660273C91 - E8HZ3A130A - C7TZ3A130A - 1450062C91 - 1660272C91 - 450062C91 - C3TZ3A130D		
Длина	4,43"	Резьба	1.00"-16 RH
Размеры конусов	0,899" / 0,783"		
Замена			
R230019 - S4767 - ES373R - E4605 - 310184 - 21373R - 2692190 - L28SV5203A15 - TE2020			

Технические характеристики			
Оригин. номер	C7TZ3A131D - 450063C91 - FTR373L - 1660273C92 - E8HZ3A131A - C7TZ3A131A - C7TZ3A130D - C3TZ3A131D - 1660273C91		
Длина	4,43"	Резьба	1.00"-16 LH
Размеры конусов	0,899" / 0,783"		
Замена			
R230018 - S4768 - ES373L - E4604 - 310183 - 21373L - 2692189 - L20SV5025A11 - TE2019			

Применимость
DANA/SPICER: I100SA thru I146SA, FORD: Aeromax (New Design) A and AT95, B600, B6000, B700, B750, B7000, C500, C550, C600, CT600, C700, CT700, C7000, C750, CT750, C800, C8000, CT800, CT8000, C850, CT850, C900, CT900, C9000, CT9000, C950, CT950, C1000, C1100, F600, F6000, FT600, FT6000, F700, F7000, FT700, F750, F800, FT800, F880, F8000, F900, F9000, FT900, FT9000, L800, L8000 (Includes LN, LNT, LS, LT, LTL and LTS), L900, L9000 (Includes L, LL, LN, LNT, LS, LT, LTL and LTS), LLA900, LLS900, LTLA900, LTLS900, LN600, LN700, LN750, LNT880, LT880, Louisville (New Design) L and LT 85/95, N500, N600, N6000, N8000, N850, NT850, N950, NT950, N1000, N1100, P400, P500, P600, NAVISTAR: 9600, 9700, Cargostar Models (CO1610, CO1630, CO1710, CO1730, CO1750, CO1810, COF1810, CO1830, CO1850, CO1910, COF1910, CO1950, COF1950), Fleetstar Models (1900, F1900, T1900, F1900A, 1910A, 1950, F1950, T1950, 2000, F2000, T2000, 2010A, F2010A, 2050A, F2050A, 2070A, F2070A, 2110A), Loadstar and School Bus Models (1600, CO1600, F1600, 1700, CO1700, F1700, 1750, CO1750, 1800, CO1800, F1800, 1850, CO1850, F1850, 1890), S-Series Medium Duty Models (1624, 1654, 1658, 1723, 1724, 1753, 1754, 1758, 1823, 1824, 1853, 1854, 1858, 1924, F1924, 1925, 1954, F1954, 1955, 1958, 2125, F2125, 2155)

## Наконечник тяги



## M4250253 Правый

## M4250252 Левый

### Технические характеристики

Оригин. номер	C1TZ3A130C - 110363R91 - 110363R92 - 10QH242P1 - 10QH248 - 2456811 - A3144R226 - A23144J192 - C8TZ3A130A - 1643277 - 2597557 - 872469 - B5TZ3A130A - A3144T202 - B4TZ3A130B - C8TZ3A130A - FTR187R OEM#
---------------	---

Длина	4,875"	Резьба	1.125"-12 RH
-------	--------	--------	--------------

Размеры конусов	1,102" / 0,967"
-----------------	-----------------

### Замена

R230061 - S5057 - E5187R - E4611 -  
310122 - 21187R - 2692042 - 52163284  
- ARE9955 - L24SV5001A13 - SP692042  
- TE2008

### Технические характеристики

Оригин. номер	C1TZ3A131C - 110362R91 - 10QH248P2 - 10QH243P2 - 2456810 - A3144Q225 - L28SV5052A1 - A23144K193 - 1643278 - 110362R92 - 872470 - B5TZ3A131A - FTR187L
---------------	---

Длина	4,875"	Резьба	1.125"-12 LH
-------	--------	--------	--------------

Размеры конусов	1,102" / 0,967"
-----------------	-----------------

### Замена

R230060 - R230089 - S5056 - E5187L  
- E4610 - 310121 - 21187L - 2597359  
- 2692041 - 52163292 - ARE9984  
- L24SV5000A14 - L24SV5009F12 -  
SP692041 - TE2007M

### Применимость

FORD: C500, C550, C600, CT600, C700, CT700, C7000, C750, CT750, C800, C8000, CT800, CT8000, C850, CT850, C900, CT900, C9000, CT9000, C950, CT950, C1000, C1100, F1000, F1100, F600, F6000, FT600, FT6000, F700, F7000, FT700, F750, F800, FT800, F880, F8000, F850, F950, HT950, H1000, L800, L8000 (Includes LN, LNT, LS, LT, LTL and LTS), LN600, LN700, LN750, N500, N600, N6000, N8000, N850, NT850, N950, NT950, N1000, N1100, T800, T850, T950, FREIGHTLINER: All Models Conventional and COE (12K LBS FE900, FE970, FF901 Axles), GMC/CHEVROLET: D90, D9500, F90, H90, H9500, J90, J9500, M90, M9500, KENWORTH: C500, K100, L700, W900, MACK: DM400, MB400, MB600, DM600, DM606S, DM607S, DM685S, DM685T, DMM600, RD700, MC400, MR400, MC600, MR600, R400, R600, R685R, R685ST, R686ST, R600L, R600LS, R700L, R700LS, RWL700S, RWS700S, WL700L, W700LS, WS700L, WS700LS, RD400, RD600, R700, U600, U685T, F700, F786ST, R767ST, MERITOR: 17100, 17101, 17111, FC-931, FD-901, FD-902, FD-203, FE-900, FE-903, FE-910, FE-970, FF-901, FF-903, FG-900, FG-903, FU-910, NAVISTAR: 3700, 3800, 3900, 4600, 4700, 4800, 4900, 7100, CO4000, COF4000, COT4000, Cargostar Models, D400, DC400, DCF400, DCF400M, DF400, D405, DC405, DCF405, DCT405, DF405, DT405, Fleetstar Models, Loadstar and School Bus Models, M1400, 1452, 1652, M1600, S-Series Medium Duty Models, Transtar, PETERBILT: 252, 282, 289, 300, 348, 352, 352H, 353, 359, WHITE: WFC-12042T, WFC-12064, WFC-12064T, WFP-6342T, WFT-6342T, WFP-6364, WFP-6364T, WFT-6364, WFP-6364T, WFP-7564T, WFT-7564T, WFT-8164T, WFT-9664T



## Наконечник тяги



## M4250261 Правый

## M4250260 Левый

Технические характеристики			
Оригин. номер	507838C91 - FTR423R - E3HZ3A130A - E4HZ3A130A - 1006149 - 15515805 - A3144D524 - 1668408C91 - D0HZ3A130A - 698572 - 438369C91 - 370240005 - 370250005 - 00698572 - 027092085 - 1681456C91 - 4279535 - 37019 - 370245010 - 3744496 - A3144P458 - D0HZ3A130D		

Длина	5,44"	Резьба	1.125"-12 RH
-------	-------	--------	--------------

Размеры конусов	1,102" / 0,967"		
-----------------	-----------------	--	--

Замена			
R230069 - S7357 - ES423R - E4615 - 310223 - 21423R - 2692244 - ARE9988 - L24SV4000H11 - L24SV5042A14 - TE2030 - SP692244			

Технические характеристики			
Оригин. номер	507837C91 - FTR423L - E3HZ3A131A - E4HZ3A131A - 1006148 - 15515804 - A3144E525 - 1668407C91 - D0HZ3A131A - 698571 - 438368C91 - 370240004 - 370250004 - 00698571 - 027092084 - 1681457C91 - 4279527 - 37020 - 370245011 - 3744497 - A3144N456 - D0HZ3A131D		

Длина	5,44"	Резьба	1.125"-12 LH
-------	-------	--------	--------------

Размеры конусов	1,102" / 0,967"		
-----------------	-----------------	--	--

Замена			
R230068 - S7358 - ES423L - E4614 - 310222 - 21423L - 2692243 - L24SV5043A12 - L24SV5043A14 - ARE9989 - TE2029 - SP692243			

### Применимость

DANA/SPICER: I100SA thru I146SA, I60S thru I200S, EATON: Conventional Steering Arm Axles (EFA-13F3), FORD: C500, C550, C600, CT600, C700, CT700, C7000, C750, CT750, C800, C8000, CT800, CT8000, C850, CT850, C900, CT900, C9000, CT9000, C950, CT950, C1000, C1100, CF600, CF700, CF800, CFT800, CL900, CLT900, CL9000, CLT9000, F600, F6000, FT600, FT6000, F700, F7000, FT700, F800, FT800, F880, F8000, F900, F9000, FT900, FT9000, L800, L8000, L900, L9000, LNT880, LT880, FREIGHTLINER: All Models Conventional and COE, GMC/CHEVROLET: Bison, General, N9E, N9F, Bruin, Brigadier, J8C, J9C, S70, S7T, S7500, Titan, Astro, D9K, D9L, KENWORTH: C500, K100, L700, T400, T450, T600, T800, W900, MACK: R600L, R600LS, R700L, R700LS, RWL700S, RWS700S, WL700L, W700LS, WS700L, WS700LS, MERITOR: 16930, 16931, FD-931, FD-933, FD-961, FF-961, FF-921, FF-923, FF-930, FF-931, FF-932, FF-933, FF-934, FF-941, FF-942, FF-943, FF-944, FF-931A, FF-941A - Aluminum Axles, FF-981, FF-982, FF-986, FG-931, FG-933, FG-941, FG-943, MFS, NAVISTAR: 3700, 3800, 3900, 4600, 4700, 4800, 4900, 7100, 8100, 8200, 8300 (Built 1989 and Later), 9200, 9300, 9400, 9600, 9700, CO/COF9670, Eagle, Cargostar Models, D400, DC400, DCF400, DCF400M, DF400, D405, DC405, DCF405, DCT405, DF405, DT405, Fleetstar Models, Loadstar and School Bus Models, M1400, 1452, 1652, M1600, S-Series Heavy Duty Models, S-Series Heavy Duty Models (Built 1989 and Later), S-Series Medium Duty Models, Transtar Models, PETERBILT: 252, 282, 289, 300, 348, 352, 352H, 353, 359, VOLVO: AC/ACL Series, AERO Series, Autohauler Tractors, WG, WHR, WIL, WIA, Series, Xpeditor, WESTERN STAR: EFA-12F4, FF961, FG941 Axles

## Наконечник тяги



## M4250263 Правый

## M4250262 Левый

### Технические характеристики

Оригин. номер	FTR431R - D0HZ3A130B - 969056R91 - 10QH39P1 - 6814601505 - 15584420 - A3144J296 - 2452860 - 839307B - 143640005 - 220TR116 - L28SV5004D1 - 4300273 - 685504 - 887784A - A3144D394
---------------	--

Длина	5,75"	Резьба	1.25"-12 RH
-------	-------	--------	----------------

Размеры конусов	1,25" / 1,08"
-----------------	---------------

### Замена

R230070 - 21431L - 2692311 - 310425  
- 310228 - 50552793 - ARE9990 - E4617  
- ES3056 - ES431R - ES2114R - ES2115R  
- L28SV5000A18 - SP692234 - TE2021 -  
R230093 - R230114

### Технические характеристики

Оригин. номер	FTR431L - D0HZ3A131B - 969055R91 - 10QH310P1 - 10QH248P4 - 15584419 - A3144K297 - 2452861 - 839308B - 143640004 - 220TR115 - 4300281 - 685505 - 887783A - A3144C393
---------------	---

Длина	5,75"	Резьба	1.25"-12 LH
-------	-------	--------	----------------

Размеры конусов	1,25" / 1,08"
-----------------	---------------

### Замена

R230071 - R230094 - R230115 - 21431R  
- 2692312 - 2692645 - 310424 - 310229  
- 50552801 - ARE9950 - E4616 - ES3057  
- ES431L - ES2116L - L28SV5001A18 -  
TE2022 - SP692235

### Применимость

DANA/SPICER: I60S thru I200S, FORD: L800, L8000, L900, L9000, FREIGHTLINER: All Models Conventional and COE (FF901, FH901, FL901, FG903, FF940, FF943, FL931 axles), GMC/CHEVROLET: D90, D9500, H70, H7500, J70, J7500, J80, J8500, J90, J9500, M90, M9500, W70, W7N, W7500, KENWORTH: C500, K100, L700, T450, T800, W900, MACK: B53, B57, DM400, MB400, MB600, DM600, DM606S, DM607S, DM685S, DM685T, DM800, DMM600, RD700, MC400, MR400, MC600, MR600, R400, R600, R685R, R685ST, R686ST, R600L, R600LS, R700L, R700LS, RWL700S, RWS700S, WL700L, W700LS, WS700L, WS700LS, RD400, RD600, R700, U600, U68ST, F700, F786ST, R767ST, MERITOR: 16930, 16931, 17100, 17101, 17111, FE-900, FE-903, FE-910, FF-901, FF-903, FF-930, FH-901, FL-901, FL-931, FL-933, FL-941, FL-943, NAVISTAR: 4600, 4700, 4800, 4900, CO4000, COF4000, COT4000, Cargostar Models, D400, DC400, DCF400, DCF400M, DF400, D405, DC405, DCF405, DCT405, DF405, DT405, Fleetstar Models, Loadstar and School Bus Models, Paystar Models, Transtar Models, PETERBILT: 252, 282, 289, 300, 348, 352H, 353, 359, VOLVO: AC Series, ACL Series, WG Series, XPEDITOR, WESTERN STAR: FL941 Axle, WESTPORT: F3W-1400, F5W-1400, F6W-1400, WS-16, WHITE: RB2-42T, RC2-42T, RX2-42T, RB2-64T, RC2-64T, 4842, 4864, 4942, 4964, RBW-42T, RCS-42T, WSH-42T, RBW-64T, RCW-64T, WSH-64T, WFC-12042T, WFC-12064, WFC-12064T, WFP-6342T, WFT-6342T, WFP-6364, WFP-6364T, WFT-6364, WFP-6364T, WFP-7564T, WFT-7564T, WFT-8164T, WFT-9664T

## Наконечник тяги



## M4250309 Правый

Технические характеристики			
Оригин. номер	486355C91 - 506684C91 - 590584C91 - FTR2091R - FTR2204R - FTR2204R - 820695 - 10QH311 - 10QH248P5 - 581063C91 - 798203 - 820627 - 442354C92 - FTR2202R - FTR3302R - 12541320 - A3144F448 - A3144Z546 - A3144U437 - L28SV5202A1 - 10QH311P1 - A3144V437 - 370245002 - 02075447 - 1654912C91 - 32022		
Длина	7,37"	Резьба	1.25"-12 RH
Размеры конусов	1,25" / 1,08"		

Длина	7,37"	Резьба	1.25"-12 RH
Размеры конусов	1,25" / 1,08"		

Замена
R230073 - R230050 - R230052 - R230102 - R230214 - S5988 - ES2091R - ES2204R - ES3034R - ES2209R - E4629 - E6824 - 310284 - 310434 - 310318 - 310323 - 212209R - 2692485 - L18SV5101A20 - L28SV5200A12 - L28SV5202A1 - TE2042

## M4250308 Левый

Технические характеристики			
Оригин. номер	486354C91 - 590583C91 - FTR2090L - FTR3033L - 10QH312P1 - 10QH248P6 - 798204 - 820626 - 370245001 - 32023 - 10QH312 - 820694 - 12541319 - A3144U438 - A3144G449 - A3144A547 - A3144V438		
Длина	7,37"	Резьба	1.25"-12 LH
Размеры конусов	1,25" / 1,08"		

Замена
R230072 - R230055 - R230103 - R230213 - S6659 - ES2090L - ES3033L - ES2210L - E4628 - E9955 - 310283 - 310433 - 212090L - 2692486 - 310324 - L28SV5000G15 - L28SV5203A1 - TE2041

Применимость
EATON: Conventional Steering Arm Axles (EFA-18F3, EFA-20F4, EFA-22T2, EFA-22T5, EFA-24T2, EFA-24T5, Integral Steering Arm Axles (E-1460I), FREIGHTLINER: All Models Conventional and COE (FL931), GMC/CHEVROLET: B70, C7500, Kodiak, TopKick, Bison, General, N9E, N9F, Bruin, Brigadier, J8C, J9C, C5500, C6500, C8500, D90, D9500, J70, J7500, J90, J9500, Titan, Astro, D9K, D9L, KENWORTH: C500, K100, L700, T450, T800, W900, MACK: DM400, MB400, MB600, DM600, DM606S, DM607S, DM685S, DM685T, DM800, DMM600, RD700, MC400, MR400, MC600, MR600, R400, R600, R685R, R685ST, R686ST, R600L, R600LS, R700L, R700LS, RWL700S, RWS700S, WL700L, W700LS, WS700L, WS700LS, RD400, RD600, R700, MERITOR: FL-931, FL-933, FL-941, FL-943, FL-951, MFS, NAVISTAR: 9200, CO/COF9670, Eagle, COF5870, Cargostar Models, Fleetstar Models, Paystar Models, S-Series Heavy Duty Models, S-Series Medium Duty Models, Transtar Models, PETERBILT: 252, 282, 289, 300, 348, 352H, 353, 359, VOLVO: AC Series, ACL Series, WG Series, Xpeditor, WESTERNSTAR: FL941 Axles, WHITE: RB2-42T, RC2-42T, RX2-42T, RB2-64T, RC2-64T, 4842, 4864, 4942, 4964, WFC-12042T, WFC-12064, WFC-12064T, WFP-6342T, WFT-6342T, WFP-6364, WFP-6364T, WFT-6364, WFP-6364T, WFP-7564T, WFT-7564T, WFT-8164T, WFT-9664T

## Наконечник тяги



## M4250265 Правый

Технические характеристики			
Оригин. номер	27092963		
Длина	5,75"	Резьба	1.25"-12 RH
Размеры конусов	1,25" / 1,117"		

Замена
R230056 - SC015 - ES2225R - E5402 - 310327 - 212225R - 2692701 - L28SV5003A16 - TE2456

Применимость
WHITE: RB2-42T, RC2-42T, RX2-42T, RB2-64T, RC2-64T, 4842, 4864, 4942, 4964, RBW-42T, RCS-42T, WSH-42T, RBW-64T, RCW-64T, WSH-64T, WFC-12042T, WFC-12064, WFC-12064T

## M4250264 Левый

Технические характеристики			
Оригин. номер	027092962 - L28SV5019A1		
Длина	5,75"	Резьба	1.25"-12 LH
Размеры конусов	1,25" / 1,117"		

Замена
R230040 - SC014 - ES2224L - ES434L - E5391 - 310326 - 310290 - 212224L - 2692700 - TE2454

### Наконечник тяги



## M4250279

Правый

Технические характеристики			
Оригин. номер	027025321 - 3082389 - 37QC34A - D0HZ3B711A		
Длина	3,12"	Резьба	1.00"-16 RH
Размеры конусов	1,03" / 0,967"		
Замена			
R230422 - 310441 - SB945 - ES3304R - E9967			
Применимость			
WHITE: RB2/ RC2/ RX2 RBW, RCW, VOLVO: XPEDITOR, FORD: VARIOUS AXLES			

### Наконечник тяги



## M4250418

Правый

Технические характеристики			
Оригин. номер	E0TZ3A131C		
Длина	5,37"	Резьба	M20-1.50 RH
Замена			
R230044 - S7688 - ES2077R - E6775 - 310299			
Применимость			
FORD: 0,5 TON-4WD, 1 TON-2WD Axles			

### Наконечник тяги



## M4250419

Правый

Технические характеристики			
Оригин. номер	E9TZ3A131F		
Длина	5,39"	Резьба	M22-1.50 RH
Замена			
R230238 - S8160 - ES2212R - E6776 - 310355			
Применимость			
FORD: F350-2WD 86 AND LATER			

## Наконечник тяги



## M4250281

Правый

### Технические характеристики

Оригин. номер	13QC3273P18 - 18QK214 - L24TV8194B01		
Длина	5,75"	Резьба	1.25"-12 RH
Размеры конусов	1,25"		

### Замена

R250350 - 310435 - ES3252R - E9881

### Применимость

МАК: DM400, MB400, MB600, DM600, DM606S, DM607S, DM685S, DM685T, DM800, DMM600, RD700, MC400, MR400, MC600, MR600, R400, R600, R685R, R685ST, R686ST, R600L, R600LS, R700L, R700LS, RWL700S, RWS700S, WL700L, W700LS, WS700L, WS700LS, RD400, RD600, R700, U600, U685T, F700, F786ST, R767ST

## Наконечник тяги



## M4250280

Правый

### Технические характеристики

Оригин. номер	486807C91 - FTR2203RA		
Длина	5,50"	Резьба	1.25"-12 RH
Размеры конусов	1,102" / 0,967"		

### Замена

R230051 - 310317 - S5620 - ES2203R - E6849 - 2692705

### Применимость

NAVISTAR: S-Series Heavy Duty Models (2275, F2275, 2276, F2276, 2375, F2375, 2524, F2524, 2554, F2554, 2574, F2574, 2575, F2575, 2624, F2624, 2654, F2654, 2674, F2674, 2675, F2675),



# МИКРОАВТОБУСЫ



**Тяга рулевая**

**M4240008**



Технические характеристики			
Оригинальный номер	42532977 - 99463268		
Длина, мм	325	Резьба	M16 x 1,5 RHT
Применимость			
IVECO DAILY I: 30 / 35 / 40 / 45 / 49 / 59, DAILY 2: 29 / 35 / 40 / 50			

**Наконечник тяги**

**M4250023**



Технические характеристики			
Оригинальный номер	93800662 - 1903652 - 93804059		
Длина, мм	80	Размеры конусов	d1 18,0 d2 16,2
Резьба	M16 x 1,5 RHT	Конусность	1 / 10
Применимость			
IVECO DAILY I 30 / 35 / 40 / 45 / 49 / 59 / A DAILY II: 29 / 35 / 40 / 50			

**Тяга рулевая**

**M4240009**



Технические характеристики			
Оригинальный номер	2992593		
Длина, мм	340	Резьба	M16 x 1,5 RHT
Применимость			
IVECO DAILY II: 29 / 35 / 40 / 50 / 65, IVECO DAILY III: 29 / 35 / 40 / 45 / 50 / 60 / 65			

**Наконечник тяги**

**M4250026**



Технические характеристики			
Оригинальный номер	93802209 - 500310933 - 93804060 - 8585748 - 8585749 - 8586765 - 8586766		
Длина, мм	71	Размеры конусов	d1 24,0 d2 21,6
Резьба	M20 x 1,5 RHT	Конусность	1 / 9
Применимость			
IVECO DAILY I: 30 / 35 / 40 / 45 / 49 / 59, DAILY II: 35 / 40 / 50 / 65, DAILY III: 29 / 35 / 40 / 45 / 50 / 60 / 65			

**Наконечник тяги**

**M4200235**



Технические характеристики			
Оригинальный номер	500337201 - 8580735		
Длина, мм	80	Размеры конусов	d1 24,0 d2 21,6
Резьба	M20 x 1,5	Конусность	1 / 10
Применимость			
IVECO DAILY II, IVECO DAILY III			

**Наконечник тяги**

**M4250045**



Технические характеристики			
Оригинальный номер	42534911		
Длина, мм	80	Размеры конусов	d1 20,0 d2 18,2
Резьба	M16 x 1,5 RHT	Конусность	1 / 10
Применимость			
IVECO DAILY II: 29 / 35 / 40 / 50 / 65, DAILY III: 29 / 35 / 40 / 45 / 50 / 60 / 65			



**Втулка****M4260169****Технические характеристики**

Оригинальный номер	93807641		
Диаметр изделия	52	Высота	44
Диаметр отверстия	32		

**Применимость**

IVECO DAILY I

**Шаровая опора****M4210793****Технические характеристики**

Оригинальный номер	42551296 - 42551297 - 500379801 - 500379802		
Резьба	M16 x 1,5	Размеры конусов	d1 20,0 d2 18,0

**Применимость**

IVECO DAILY III, IVECO DAILY IV

**Втулка****M4260170****Технические характеристики**

Оригинальный номер	93807640 - 504277459		
Диаметр изделия	52	Высота	44
Диаметр отверстия	29		

**Применимость**

IVECO DAILY I, IVECO DAILY III

**Шаровая опора****M4230075****Технические характеристики**

Оригинальный номер	42551289 - 42551290 - 500334716 - 500334717		
Диаметр изделия	M18 x 1,5	Размеры конусов	d1 20,0 d2 18,0

**Применимость**

IVECO DAILY III, IVECO DAILY IV

**Втулка****M4260173****Технические характеристики**

Оригинальный номер	93810239		
Диаметр изделия	57	Высота	44
Диаметр отверстия	36		

**Применимость**

IVECO DAILY I

**Шаровая опора****M4250285****Технические характеристики**

Оригинальный номер	93807545 - 93802242 - 93807320 - 93804061		
Размеры конусов	d1 24,0 d2 21,5	Конусность	1 / 10

**Применимость**

IVECO DAILY I 30 / 35 / 40 / 45 / 49 / 59 (1978-98)

**Шаровая опора****M4250303****Технические характеристики**

Оригинальный номер	504212584 - 504212586		
Размеры конусов	d1 24,0 d2 21,5	Конусность	1 / 10

**Применимость**

IVECO DAILY II / III

**Тяга рулевая****M4240004****Технические характеристики**

Оригинальный номер	9014600155 - 9014600255 - 9014600455		
Длина, мм	380	Резьба	M16 x 1,5 RHT

**Применимость**

MERCEDES SPRINTER : 2T BUS / BOX / FLATBED-CHASSIS (901, 902), 3T BUS / BOX / FLATBED-CHASSIS (903), 4T BUS / BOX / FLATBED-CHASSIS (904)

**Тяга рулевая поперечная****M4200121****Технические характеристики**

Оригинальный номер	9014600205		
Длина, мм	385	Размеры конусов	d1 20,0 d2 18,0
Диаметр изделия	18	Конусность	1 / 10

**Применимость**

MERCEDES SPRINTER : 2T BUS / BOX / FLATBED-CHASSIS (901, 902), 3T BUS / BOX / FLATBED-CHASSIS (903), 4T BUS / BOX / FLATBED-CHASSIS (904)

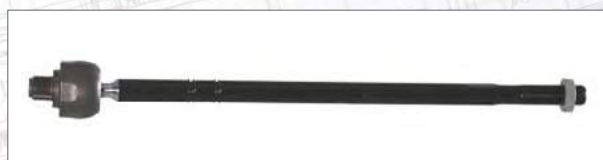
**Тяга рулевая****M4240010****Технические характеристики**

Оригинальный номер	9064600055		
Длина, мм	380	Резьба	M16 x 1,5 RHT

**Применимость**

MERCEDES SPRINTER: 3T BUS/ BOX/ PLATFORM-CHASSIS (906), 3,5T BUS/ BOX/ PLATFORM-CHASSIS (906), 4,6T BOX/ PLATFORM-CHASSIS (906), 5T BOX/ PLATFORM-CHASSIS (906)

**Тяга рулевая поперечная****M4200136****Технические характеристики**

Оригинальный номер	6673300303 - 6673300403 - 6673300503 - 6673300603		
Длина, мм	1600	Размеры конусов	d1 18,0 d2 16,2
Диаметр изделия	36	Конусность	1 / 10

**Применимость**

MERCEDES SPRINTER : 2T BUS / BOX / FLATBED-CHASSIS (901, 902), 3T BUS / BOX / FLATBED-CHASSIS (903), 4T BUS / BOX / FLATBED-CHASSIS (904)

**Наконечник тяги****M4250092****Технические характеристики**

Оригинальный номер	9014600148 9014600348		
Длина, мм	80	Размеры конусов	d1 20,0 d2 18,0
Резьба	M16 x 1,5 RHT	Конусность	1 / 10

**Применимость**

MERCEDES SPRINTER : 2T BUS / BOX / FLATBED-CHASSIS (901, 902), 3T BUS / BOX / FLATBED-CHASSIS (903), 4T BUS / BOX / FLATBED-CHASSIS (904), VARIO : 512 / 612 / 614 / 615 / 810 / 812 / 814 / 815 / O 810 / O 812 / O 814 / O 815

**Наконечник тяги****M4250125****Технические характеристики**

Оригинальный номер	9014600248		
Длина, мм	75	Размеры конусов	d1 20,0 d2 18,0
Резьба	M16 x 1,5 RHT	Конусность	1 / 10

**Применимость**

MERCEDES SPRINTER : 2T BUS / BOX / FLATBED-CHASSIS (901, 902), 3T BUS / BOX / FLATBED-CHASSIS (903), 4T BOX / FLATBED-CHASSIS (904)

**Втулка****M4260217****Технические характеристики**

Оригинальный номер	6013210350 - 601321035064		
Диаметр изделия	26	Высота	26
Диаметр отверстия	12		

**Применимость**

MERCEDES SPRINTER, T1, T2/LN1

**Наконечник тяги****M4250181****Технические характеристики**

Оригинальный номер	9064600048 - 9064600148		
Резьба	M16 X 1,5 RHT		

**Применимость**

MERCEDES SPRINTER: 3T BUS/ BOX/ PLATFORM-CHASSIS (906), 3,5T BUS/ BOX/ PLATFORM-CHASSIS (906), 4,6T BOX/ PLATFORM-CHASSIS (906), 5T BOX/ PLATFORM-CHASSIS (906)

**Втулка****M4260218****Технические характеристики**

Оригинальный номер	9063231685		
Диаметр отверстия	23		

**Применимость**

MERCEDES SPRINTER

**Втулка****M4260207****Технические характеристики**

Оригинальный номер	9013230285		
Диаметр изделия	26	Высота	24
Диаметр отверстия	13,5		

**Применимость**

MERCEDES SPRINTER

**Втулка****M4260219****Технические характеристики**

Оригинальный номер	9043261081		
Диаметр изделия	46	Высота	50
Диаметр отверстия	33		

**Применимость**

MERCEDES SPRINTER

**Шаровая опора****M4250287****Технические характеристики**

Оригинальный номер	9013331227 - 9013330627 - 9013330727 - 9013331127		
Резьба	M20 x 1,5 RHT	Размеры конусов	d1 26,0 d2 23,4
Конусность	1 / 10		

**Применимость**

MERCEDES SPRINTER : 2T BUS / BOX / FLATBED-CHASSIS (901, 902), 3T BOX / FLATBED-CHASSIS (903), 4T BUS / BOX / FLATBED-CHASSIS (904), 616 CDI

**Наконечник тяги****M4250137****Технические характеристики**

Оригинальный номер	701419811B		
Длина, мм	85	Размеры конусов	d1 16,0 d2 14,7
Резьба	M16 x 1,5 RHT	Конусность	1 / 10

**Применимость**

VOLKSWAGEN TRANSPORTER IV

**Тяга рулевая****M4240007****Технические характеристики**

Оригинальный номер	701419821C - 701419810A - 701419810B		
Длина, мм	298	Резьба	M16 x 1,5 RHT

**Применимость**

VOLKSWAGEN TRANSPORTER IV

**Втулка****M4260218****Технические характеристики**

Оригинальный номер	2E0407473E		
Диаметр отверстия	23		

**Применимость**

CRAFTER 30-35 BUS, 30-50 FLAT BED/BOX

**Наконечник тяги****M4250136****Технические характеристики**

Оригинальный номер	701419812A		
Длина, мм	85	Размеры конусов	d1 16,0 d2 14,7
Резьба	M16 x 1,5 RHT	Конусность	1 / 10

**Применимость**

VOLKSWAGEN TRANSPORTER IV

**Шаровая опора****M4250293****Технические характеристики**

Оригинальный номер	701407361 - 701407361B		
Конусность	1 / 10	Размеры конусов	d1 22,0 d2 20,3

**Применимость**

VOLKSWAGEN TRANSPORTER IV

**Шаровая опора****M4250294**

## Технические характеристики

Оригинальный номер	701407187 - 701407187A - 701407187B		
Конусность	1 / 10	Размеры конусов	d1 20,0 d2 17,8

## Применимость

VOLKSWAGEN TRANSPORTER IV

**Тяга рулевая****M4240006**

## Технические характеристики

Оригинальный номер	6156463 - 6197402 - 6869951 - 92VB2L519AA - 92VB2L519AB		
Длина, мм	425	Резьба	M16 x 1,5 RHT

## Применимость

FORD TRANSIT

**Шаровая опора****M4250297**

## Технические характеристики

Оригинальный номер	251407187 - 251407187B		
Конусность	1 / 10	Размеры конусов	d1 22,0 d2 19,7

## Применимость

VOLKSWAGEN TRANSPORTER III

**Наконечник тяги****M4250126**

## Технические характеристики

Оригинальный номер	1796515 - 5021443 - 6148996 - 6172639		
Длина, мм	92	Размеры конусов	d1 17,8 d2 15,5
Резьба	M18 x 1,5 RHT	Конусность	1 / 8

## Применимость

FORD TRANSIT

**Шаровая опора****M4250298**

## Технические характеристики

Оригинальный номер	7D0407361 - 701407361C - 701407361B		
Конусность	1 / 10	Размеры конусов	d1 22,4 d2 20,2

## Применимость

VOLKSWAGEN TRANSPORTER IV

**Наконечник тяги****M4250127**

## Технические характеристики

Оригинальный номер	1796516 - 5021444 - 6148999 - 6172641		
Длина, мм	92	Размеры конусов	d1 17,8 d2 15,5
Резьба	M18 x 1,5 LHT	Конусность	1 / 8

## Применимость

FORD TRANSIT

### Наконечник тяги

### M4250128



#### Технические характеристики

Оригинальный номер	5021446 - 6163543 - 6792900 - 88VB3825AB - 88VB3825AD		
Длина, мм	92	Размеры конусов	d1 20,0 d2 18,1
Резьба	M20 x 1,5 RHT	Конусность	1 / 8

#### Применимость

FORD TRANSIT BUS (T), FORD TRANSIT BOX (T)

### Наконечник тяги

### M4250131



#### Технические характеристики

Оригинальный номер	1047145 - 6517364 - 6687191 - 92VB3289AA - 92VX3270AA - 97VX3270AA		
Длина, мм	100	Размеры конусов	d1 20,0 d2 18,1
Резьба	M16 x 1,5 RHT	Конусность	1 / 10

#### Применимость

FORD TRANSIT BUS (E), FORD TRANSIT BOX (E)

### Наконечник тяги

### M4250129



#### Технические характеристики

Оригинальный номер	5021447 - 6792901 - 88VB3826AB - 88VB3826AD		
Длина, мм	92	Размеры конусов	d1 20,0 d2 18,1
Резьба	M20 x 1,5 LHT	Конусность	1 / 8

#### Применимость

FORD TRANSIT BUS (T), FORD TRANSIT BOX (T)

### Наконечник тяги

### M4250132



#### Технические характеристики

Оригинальный номер	5021442 - 6172643 - 6156450 - 6172643		
Длина, мм	100	Размеры конусов	d1 16,3 d2 -
Резьба	M16 x 1,5 RHT	Конусность	1 / 10

#### Применимость

FORD TRANSIT

### Наконечник тяги

### M4250130



#### Технические характеристики

Оригинальный номер	5021448 - 5025557 - 6589456 - 880X3270UA		
Длина, мм	80	Размеры конусов	d1 20,0 d2 18,1
Резьба	M16 x 1,5 RHT	Конусность	1 / 10

#### Применимость

FORD TRANSIT

### Наконечник тяги

### M4250133



#### Технические характеристики

Оригинальный номер	5021449 - 5025558 - 6589457 - 880X3270AAA		
Длина, мм	80	Размеры конусов	d1 20,0 d2 18,1
Резьба	M16 x 1,5 LHT	Конусность	1 / 10

#### Применимость

FORD TRANSIT

**Шаровая опора****M4250289****Технические характеристики**

Оригинальный номер	1658595 - 5021430 - 6154161 - 6198474 - 86VB3395A1B - 880X3K209GA - 6650261		
Конусность	1 / 10	Размеры конусов	d1 20,0 d2 -

**Применимость**

FORD TRANSIT

**Шаровая опора****M4250299****Технические характеристики**

Оригинальный номер	7567284 - 07567284 - 364026		
Конусность	1 / 8	Размеры конусов	d1 19,0 d2 16,8

**Применимость****Шаровая опора****M4250290****Технические характеристики**

Оригинальный номер	1055194 - 5025676 - 6924365 - 92VB3395A2D - 92VX3K209AA		
Диаметр изделия	115,5	Размеры конусов	d1 24,0 d2 21,7
Конусность	1 / 10		

**Применимость**

FORD TRANSIT

**Шаровая опора****M4250300****Технические характеристики**

Оригинальный номер	1302368080 - 1331640080 - 364032		
Конусность	1 / 8	Размеры конусов	d1 19,0 d2 16,7

**Применимость**

FIAT DUCATO, CITROEN JUMPER, PEUGEOT BOXER

**Наконечник тяги****M4250078****Технические характеристики**

Оригинальный номер	9750079980 - 4336779 - 381711		
Длина, мм	80	Размеры конусов	d1 16,0 d2 14,3
Резьба	M16 x 1,5 RHT	Конусность	1 / 10

**Применимость**

FIAT DUCATO, FIAT TALENTO, ALFA ROMEO AR6/ AR8, CITROEN C25, PEUGEOT J5

**Шаровая опора****M4250301****Технические характеристики**

Оригинальный номер	1300473080 - 1331641080 - 364033		
Конусность	1 / 10	Размеры конусов	d1 22,0 d2 19,7

**Применимость**

FIAT DUCATO, CITROEN JUMPER, PEUGEOT BOXER

# Шаровая опора

# M4250302



### Технические характеристики

Оригинальный номер	4388159 - 364017 - 364018		
Конусность	1 / 8	Размеры конусов	d1 15,8 d2 -

### Применимость

FIAT DUCATO, CITROEN C25, PEUGEOT J5









# Для заметок

---

---

---

---

---

---

---

---

---

---

---

---

---

---

---

---

---

---

---

---

---

---

---

---



13716 45'

13240

1310 385

1955

100

1150

2400

7430

1955

13716 45'

11985 40'

(865.5)

Для заметок



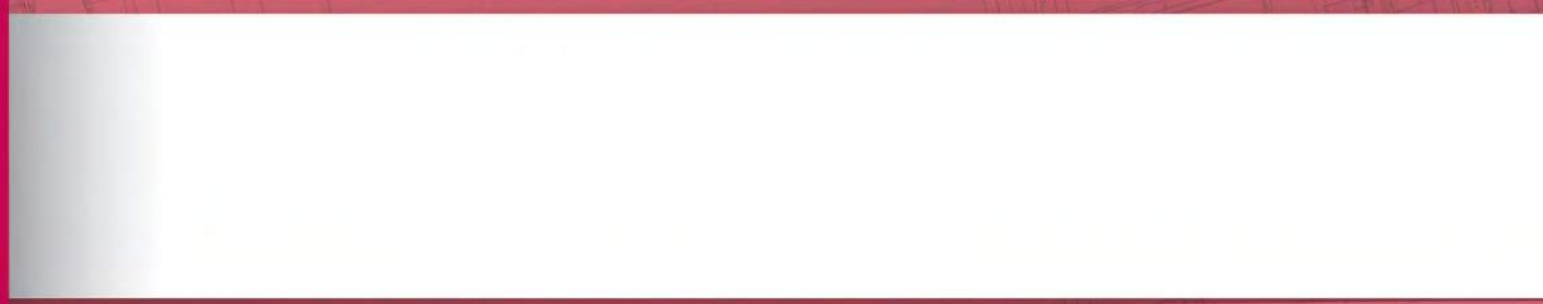
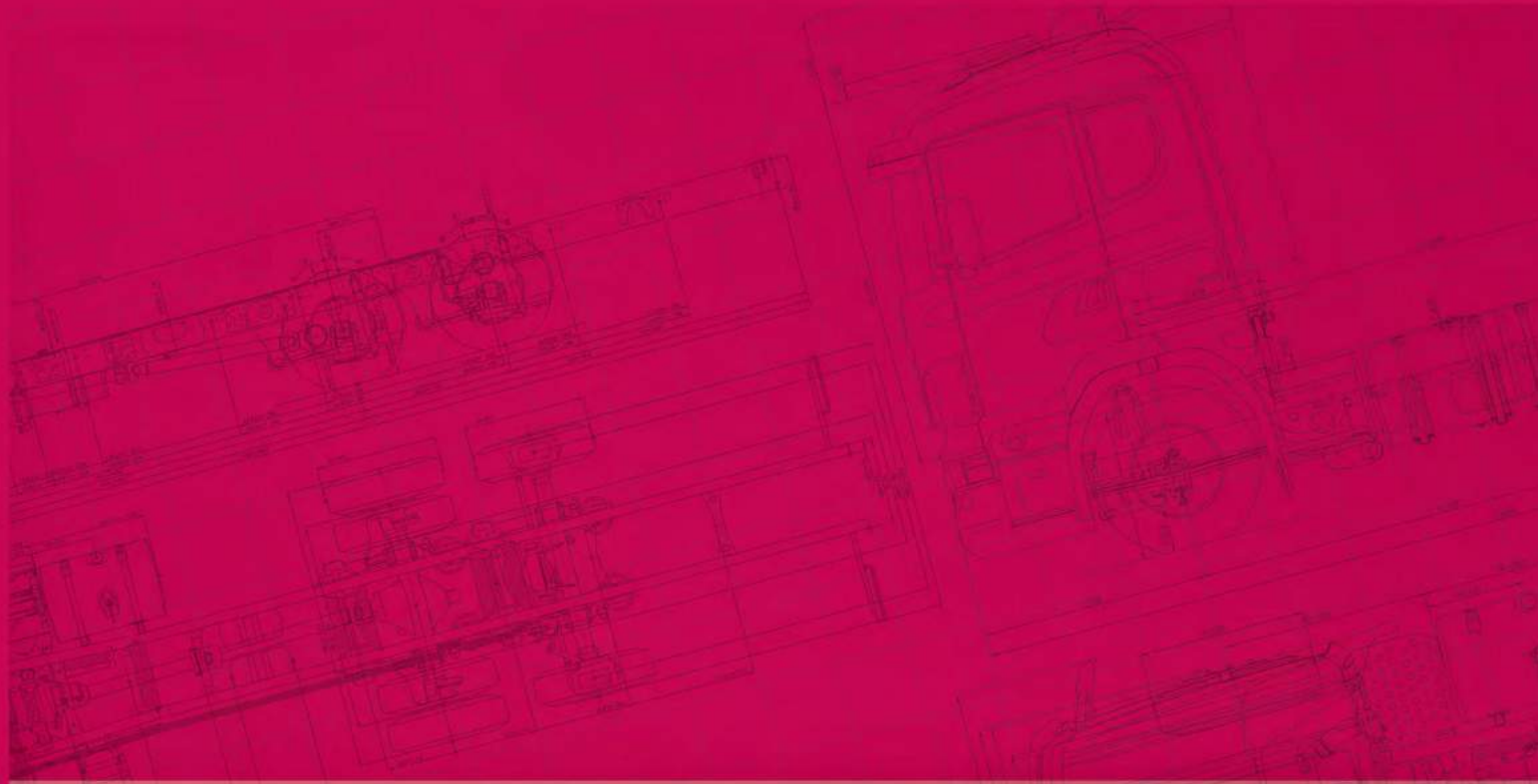

marshall-parts.com